

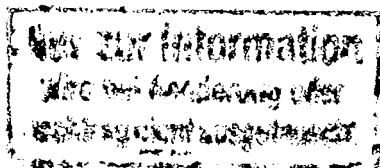

# Hämmerli 150

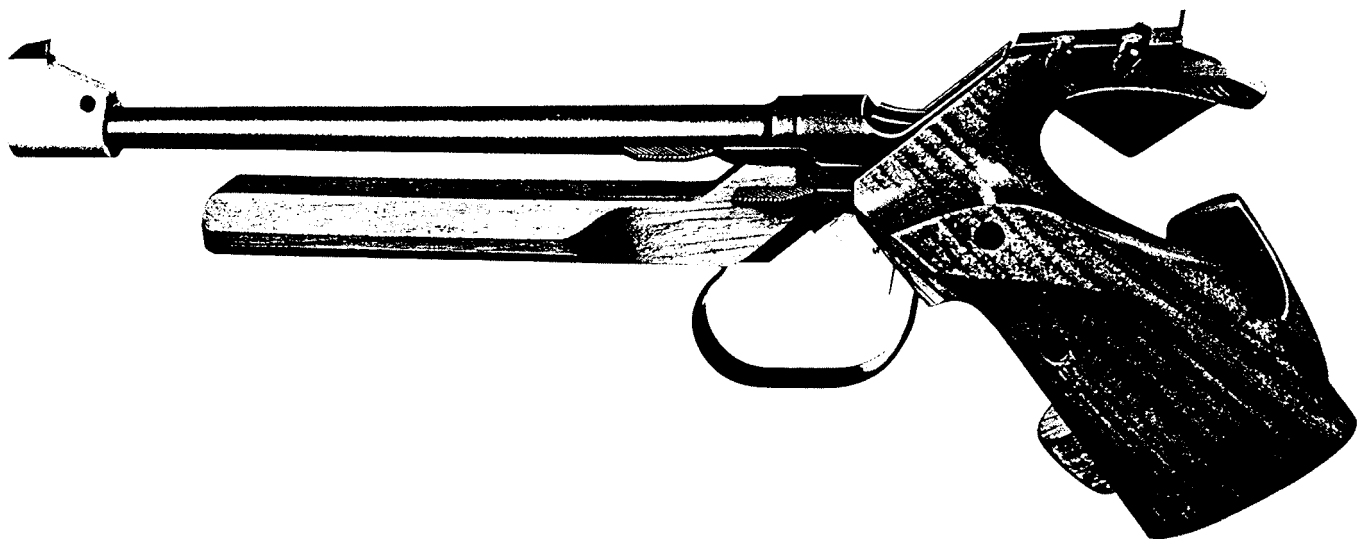

Instruktionen  
Instructions  
Instructions  
Instrucciones

# D

Lesen Sie bitte die nachfolgenden Rat-  
schläge und Instruktionen vor dem Aus-  
packen und dem ersten Schiessen mit  
der neuen Hämmerli 150 Matchpistole  
aufmerksam durch.

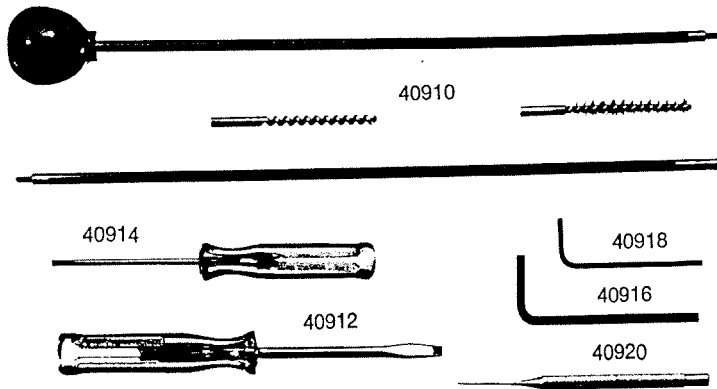

## I. Ueberprüfen der Pistole nach Erhalt

Trotz sorgfältigster Verpackung war Ihre  
Pistole auf dem Transport vielen Gefahren  
ausgesetzt. Prüfen Sie deshalb Ihre neue  
Waffe sofort nach Erhalt:

1. Ist die Verpackung in Ordnung oder  
weisen Spuren auf starke Schläge oder  
Stösse hin?
2. Griff
3. Allgemeines Aussehen der Waffe
4. Visier und Korn inkl. Aufbau
5. Vollständigkeit des Zubehörs, nämlich
  - 1 Putzstock
  - 2 Inbusschlüssel
  - 2 Schraubenzieher
  - 1 Durchschlag
6. Funktionskontrolle gemäss Abschnitt  
II

Melden Sie allfällige Schäden **sofort** dem  
Postamt oder dem Spediteur und verlan-  
gen Sie eine entsprechende Schadenbe-  
stätigung. Diese senden Sie uns, damit wir  
unverzüglich die erforderlichen Schritte  
für eine kostenlose Schadenbehebung ein-  
leiten können.

## II. Funktionen der Waffe

### A. Entladen (Abb. 2)

1. Öffnen des Verschlusses durch  
Heben des Ladehebels (40210) nach  
oben bis zum Anschlag.

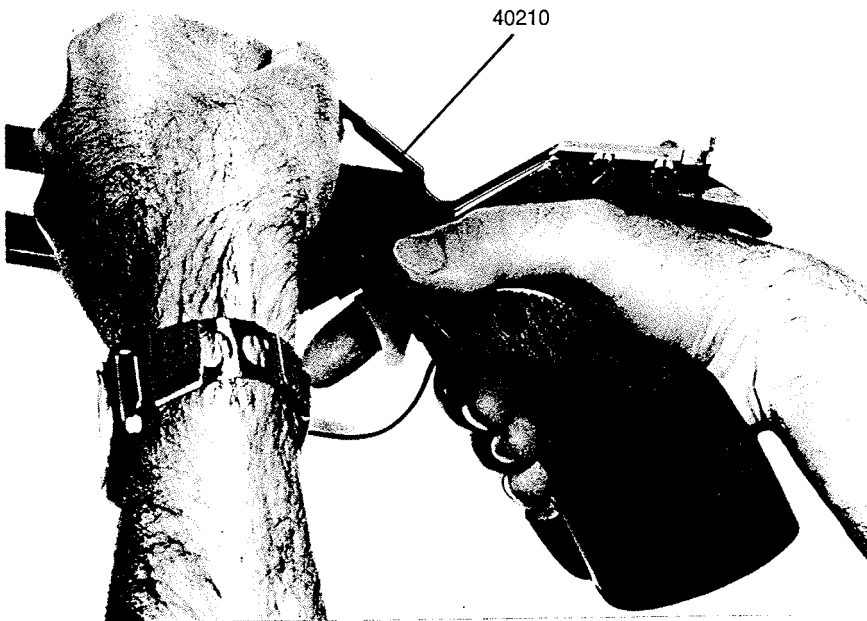

# E

Before unpacking and accepting your new Hämmerli 150 Free Pistol, please read the following instructions.

## I. Checking the pistol immediately upon receipt

Your pistol has been exposed to many hazards during transit, despite the most careful method of packing. Please check your new weapon immediately upon receipt, especially in respect of the following points:

1. Is the packing in good condition, or does it show signs of hard blows or knocks?
2. Examine the wooden grip
3. Note the general appearance of the weapon
4. Note the condition of both the rear sight and the front sight
5. Check the complement of accessories, i.e.,
  1. cleaning rod
  2. allen keys
  2. screwdrivers
  1. punch
6. Check the proper functioning of the pistol as set forth under II.

Report any eventual damage **at once** to the Post Office or to the Forwarding Agent and demand written confirmation of the damage. Send this document to us in order to enable us to take all the necessary steps, without delay, so as to obtain compensation for any damage caused in transit.

## II. Manipulation and functional check of the pistol

### A. Unloading (Illustration 2)

1. Open the breech by pulling the breech lever (40210) firmly upwards.

# F

Veillez lire les conseils qui suivent avant de déballer et de manipuler votre nouveau Hämmerli 150 Pistolet Libre.

## I. Vérification du pistolet à la réception

Malgré son emballage extrêmement soigné, votre pistolet a été exposé pendant le transport à de nombreux risques. Des trépidations et des chocs, ou une manipulation éventuellement maladroite à la douane peuvent occasionner des dérangements ultérieurs chez une arme aussi délicate. Examinez donc votre pistolet dès réception, pour vous assurer qu'il est en parfait état, selon les critères suivants:

1. L'emballage est-il intact, ou présente-t-il des traces de coups ou de chocs violents?
2. Plaquettes de poignée.
3. Aspect général de l'arme.
4. Guidon et hausse y compris ses organes.
5. Les accessoires suivants sont-ils tous présents:
  1. bague de nettoyage
  2. tournevis
  2. clefs pour vis à tête à six pans creux
  1. chasse-goupille
6. Contrôle de fonctionnement selon section II.

Annoncez **immédiatement** les dégâts que vous auriez éventuellement constatés au bureau de poste ou à l'expéditeur en demandant un constat de dommages. Adressez-nous ce dernier afin que nous puissions aussitôt entreprendre les démarches nécessaires pour une réparation gratuite des dommages.

## II. Fonctionnement de l'arme

### A. Désarmement (fig. 2)

1. Ouvrir la culasse en manoeuvrant le levier d'armement (40210) vers le haut jusqu'à la butée.

# E

Lea Vd. atentamente los siguientes consejos antes de desembalar y empezar a utilizar su nueva Hämmerli 150 Pistola Libre.

## I. Examen de la pistola al recibirla

A pesar de haber sido cuidadosamente embalada en la fábrica, su pistola ha estado expuesta durante el transporte a varios riesgos. Las sacudidas, los golpes y el manejo inadecuado del arma por el personal de Aduanas pueden ser posteriormente la causa de averías y desajustes de una pistola tan valiosa como ésta. Por eso debe Vd. examinarla bien, inmediatamente después de recibirla, para comprobar si se encuentra en perfecto estado y de acuerdo con las siguientes orientaciones:

1. ¿ Esta el paquete en buenas condiciones o muestra, por el contrario, marcas de haber sido aplastado y golpeado o de haberlo dejado caer?
2. Estado de las cachas.
3. Aspecto exterior general del arma.
4. Estado de la mira y del alza y de la base de ésta.
5. ¿ Acompañan a la pistola los siguientes accesorios:
  1. baqueta de limpieza
  2. Llaves para pernos de cabeza hueca exagonal
  2. destornilladores
  1. puncón
6. Control del buen funcionamiento, según la sección II.

Debera Vd. hacer inmediatamente una denuncia de todos los daños que haya podido encontrar a la Oficina de Correos o al expedidor, reclamando al mismo tiempo un certificado de daños. Nos debe Vd. remitir ese certificado para que, sin pérdida de tiempo, podamos iniciar las gestiones necesarias para obtener una indemnización gratuita.

## II. El funcionamiento del arma

### A. Desarmar (fig. 2)

1. Abrir el cerrojo empujando la palanca de cierre (40210) hacia arriba hasta el tope

# D



2. Bei offenem Verschluss den Lauf von hinten durch die Oeffnung in der Griffschale kontrollieren und sicherstellen, dass sich keine Fremdkörper darin befinden.
3. Kontrolle der Laufmündung auf eventuelle Beschädigungen.
4. Verschluss schliessen, auf sauberen Verschlussgang achten. Stecher durch Hinunterdrücken des Stecherspannhebels (40132) spannen und leer abdrücken. (Abb. 3)

## B. Laden und Schiessen

1. Ladehebel (40210) öffnen bis zum Anschlag (ansonst Zündstift nicht gespannt wird) und zurückgehen lassen bis in die Ladestellung, d. h. bis Auswerfer mit Lauf bündig ist.
2. Patrone .22 long rifle in Patronenlager einführen.
3. Verschluss schliessen.
4. Stecherspannhebel (40132) hinunterdrücken. Waffe zum waagrecht halten und bei niedrigem Abzugsgewicht keine brusken Bewegungen damit ausführen. Die Waffe ist schussbereit.
5. Auslösen des Schusses durch Berührung der Abzugzunge.
6. Ausziehen der abgeschossenen Hülse, indem der Ladehebel (40210) mit einem kleinen Ruck ganz nach oben bis zum Anschlag gedrückt wird.
7. Falls trotz schussbereiter Waffe — Verschluss und Abzug gespannt — die geladene Patrone aus irgend einem Grund nicht abgefeuert werden kann:
  - a) Alle Manipulationen vorsichtig ausführen mit Laufmündung in Richtung Boden.
  - b) Stecherspannhebel (40132) ganz nach unten drücken und dort halten. Gleichzeitig Abzugzunge drücken und Spannhebel vorsichtig in die Ausgangsstellung zurückgehen lassen.
  - c) Verschluss öffnen und geladene Patrone entfernen.

3

# E

2. Make sure that the chamber is empty. With the breech open you can check the barrel from the rear side through the opening in the grips and make sure that no dirt, grease or other material is in the bore.
3. Check the condition of the muzzle to note any damage.
4. Close the breech: see that the breech mechanism works smoothly. Press the trigger cocking lever (40132) down and dry fire by pulling the trigger. (Illustration 3)

## B. Loading and Firing

1. Pull the breech lever (40210) firmly upward to its end position (this is important as otherwise the firing pin will not be cocked) and release into the loading position where the extractor is flush with the rear end of the barrel.
2. Insert a .22 long rifle cartridge into the chamber.
3. Close the breech.
4. Press down the trigger cocking lever (40132). Keep the pistol level and avoid any violent movement if the trigger pull-weight is set very lightly. Your pistol is ready to fire.
5. Release the shot by touching or pressing the trigger.
6. Extraction of fired case: Pull the breech lever (40210) firmly upwards with a light jerk.
7. Should you be unable for any reason to fire the pistol when the breech and trigger are cocked proceed as follows:
  - a) All actions should be made carefully with the muzzle pointing to the ground.
  - b) Press the trigger cocking lever (40132) firmly downward and keep it there. Press the trigger at the same time and slowly release the trigger cocking lever to the rest position (the trigger mechanism thus becomes uncocked).
  - c) Open the breech and remove the cartridge.

# F

2. La culasse étant ouverte, contrôler l'état du canon de l'arrière, à travers l'ouverture de la poignée, et vérifier qu'il ne contient aucun corps étranger.
3. Contrôler si la bouche du canon n'a pas subi quelque dommage.
4. Refermer la culasse, vérifier si elle se manoeuvre facilement. Armer la double-détente en pressant vers le bas le levier d'armement (40132), et faire partir le coup à vide. (fig.3)

## B. Charger et tirer

1. Ouvrir le levier d'armement (40210) jusqu'à la butée (sans quoi le percuteur ne serait pas armé) et laisser revenir jusqu'à la position de chargement, c'est-à-dire jusqu'à ce que l'éjecteur soit au ras du canon.
2. Introduire une cartouche .22 long rifle dans la chambre du canon.
3. Fermer la culasse.
4. Presser vers le bas le levier d'armement (40132). Tenir alors l'arme de niveau et, si la résistance de la détente est faible, ne pas faire avec l'arme de mouvements brusques. L'arme est alors prête pour le tir.
5. Faire partir le coup en touchant la languette de détente.
6. Extraire la douille tirée en déplaçant jusque tout en haut, par une légère saccade, le levier de chargement (40210): jusqu'à la butée.
7. Si, l'arme étant préparée pour le tir — culasse et détente armées — la cartouche chargée ne peut pas, quelle qu'en soit la raison, être tirée:
  - a) procéder désormais à toutes les manipulations en tenant le canon dirigé vers le sol.
  - b) presser complètement vers le bas le levier d'armement (40132) et le maintenir ainsi. En même temps, presser la languette de détente et replacer attentivement le levier d'armement dans sa position de départ.
  - c) ouvrir la culasse et enlever la cartouche chargée.

# E

2. Controlar el cañón desde atrás a través de la apertura en la catcha, con cerrojo abierto, asegurándose de que no contiene ningún cuerpo extraño.
3. Controlar la boca del cañón con vistas de eventuales defectos.
4. Cerrar el cerrojo cuidando de que el cerrojo ande con suavidad. Armar el doble fiador apretando hacia abajo la palanca del doble fiador (40132) y disparar en vacío (fig.3)

## B. Armar y disparar

1. Abrir la palanca de cierre (40210) hasta el resalto (de no hacerlo así la aguja de percusión no se armaría), y dejarla volver atrás hasta la posición de carga, es decir hasta que el expulsor se junte exactamente con el cañón.
2. Introducir el cartucho .22 long rifle en la recámara.
3. Cerrar la culata del cañón.
4. Apretar hacia abajo la palanca de armar del doble fiador (40132). Ahora téngase el arma horizontalmente evitando todo movimiento brusco con ella, sobre todo cuando el peso del disparador sea ligero. El arma está lista para tirar.
5. Soltar el disparo tocando la lengüeta del disparador.
6. Extraer el casquillo del cartucho disparado apretando la palanca de cierre (40210), con una leve sacudida, hacia arriba hasta el tope.
7. En el caso de que, a pesar del arma dispuesta para tirar — cerrojo y disparador armados — por cualquier motivo el cartucho cargado no pueda ser disparado:
  - a) efectúense todas las manipulaciones con extremada cautela, boca del cañón hacia abajo.
  - b) apriétese fuertemente hacia abajo la palanca de armar del doble fiador (40132) manteniéndola en esta posición. Al mismo tiempo apriétese la lengüeta del disparador y déjese volver, con cautela, la palanca de armar a su posición primitiva.
  - c) abrir el cerrojo y retirar el cartucho cargado.

# D

## III. Zerlegung, Pflege und Regulierung der Waffe

### A. Reinigung

Für die Routine-Reinigung braucht die Waffe nicht zerlegt zu werden. Bei geöffnetem Verschluss (Ladestellung) kann Patronenlager und Lauf von hinten gereinigt und geölt werden. (Abb. 4)

Lauf mit Putzstock nur von der Verschluss-Seite her unter der Verwendung von Watte, Flanell oder weichem Baumwoll-Lappen sauber auszuwischen und mit einem erstklassigen Waffenöl leicht ölen.

Um sicher zu vermeiden, dass überschüssiges Waffenöl in die empfindlichen Abzugteile gelangt, empfiehlt es sich, beim Einoelen des Laues die Waffe verkehrt, d. h. mit dem Abzugbügel nach oben zu halten.

Die Abzugteile **nicht** ölen, diese werden bei der Montage mit Molykottepulver behandelt.

Zuletzt sind alle aussenliegenden Teile wie Verschlussgehäuse, Visier, Abzugbügel und Lauf leicht einzuölen.

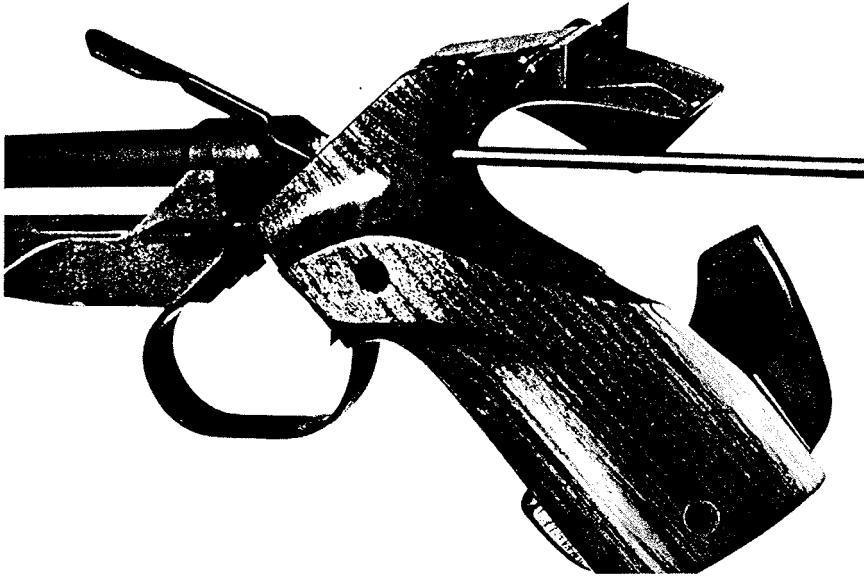

4

### B. Zerlegung der Waffe

(Verstellungen und Regulierungen an System und Abzug sollten wenn möglich nur vom Fachmann vorgenommen werden.)

1. Entladen!
2. Griffschalen links und rechts (40822/24) entfernen.
3. Vorderschaft (40810) nach lösen der beiden Schrauben (40140/2) nach vorne, d. h. in Schussrichtung, entfernen. Zur Pflege aller Metallteile ist eine weiter gehende Zerlegung in der Regel nicht erforderlich.

# E

## III. Dismantling, maintenance and regulation of the pistol

### A. Cleaning

For routine cleaning no dismantling is necessary. With the breech in the open position (loading position) the cartridge chamber as well as the bore can be cleaned and oiled through the hole below the rear sight. (Illustration 4)

Apply cotton wool, flannel, or soft cotton patch to the cleaning rod, push the latter into the barrel from the breech end only, wipe the bore clean, then use a firstclass gun oil for oiling the bore. Apply only a thin film of oil. In order to prevent any oil reaching the delicate trigger parts we recommend oiling the bore with the arm upside down i.e. with the trigger guard upwards.

The trigger mechanism must **not** be oiled as Molykote powder is used at the time of assembly.

Finally clean all exterior parts such as breech casing, sight, trigger guard and barrel and apply a thin film of quality oil.

### B. Dismantling of the pistol

(Adjustment and regulation of action and trigger mechanism should only be carried out by a skilled gunsmith).

1. Unload!
2. Remove the grip (40822/24).
3. Remove fore-end (40810) after unscrewing the two screws (40140/2) and pulling the fore-end toward the muzzle. For the maintenance and care of all metal parts no further dismantling is necessary.

# F

## III. Démontage, entretien et réglage de l'arme

### A. Nettoyage

Pour effectuer un nettoyage de routine, l'arme n'a pas besoin d'être démontée. La culasse étant ouverte (position de chargement), on peut nettoyer et huiler correctement, par l'arrière, la chambre et le canon. (fig. 4)

En agissant du côté de la culasse à l'aide de la baguette de nettoyage, nettoyer soigneusement le canon en utilisant de l'ouate, de la flanelle ou un chiffon de coton doux. Huiler légèrement avec une huile pour armes de première qualité.

Pour être tout à fait certain que l'huile ne pénètre pas dans les pièces délicates de la détente, il est recommandé, pendant qu'on procède au graissage du canon, de tenir l'arme inclinée dans le sens inverse, c'est-à-dire le pontet vers le haut.

Les pièces de la détente **ne doivent pas être graissées** car elles ont été traitées au moyen de poudre de sulfure de molybdène.

Pour terminer, huiler légèrement toutes les pièces extérieures telles que boîte de culasse, hausse, sous-garde et canon.

### B. Démontage de l'arme

(Les modifications et les réglages du système et de la détente ne doivent, dans toute la mesure du possible, être effectués que par un spécialiste éprouvé).

1. Décharger!
2. Enlever les poignées droites et gauches (40822/24).
3. Après avoir desserré les deux vis (40140/2), tirer la crosse (40810) vers l'avant, c'est-à-dire dans la direction du tir. Pour procéder à l'entretien de toutes les parties métalliques, il n'est, en règle générale, pas nécessaire de procéder au démontage complet.

# E

## III. Desmontaje, cuidado y reglaje del arma

### A. Limpieza

Para la limpieza corriente no es necesario desmontar el arma. Con el cerrojo abierto, en posición de carga, la recámara y el cañón pueden limpiarse y lubricarse desde atrás. (fig. 4).

Límpiese el cañón con la baqueta de limpieza sólo desde el lado del cerrojo utilizando algodón, franela o un trapo suave de algodón y acétese ligeramente con un aceite para armas de primera clase.

Al fin de evitar que aceite sobrante llegue a las partes sensibles del disparador se recomienda, al lubricar el cañón, tener el arma al revés, es decir con el guardamonte hacia arriba.

Las partes del disparador **no** deben ser lubricadas; éstas, durante el montaje vienen tratadas con un polvo especial. Por último, todas las partes exteriores como la caja del cerrojo, alza, guardamonte y cañón, han de ser aceitados ligeramente.

### B. Desmontaje del arma

(Graduaciones y reglajes de sistema y disparador, de ser posible, sólo deberían ser efectuados por persona experta)

1. ¡ Descargar!
2. Alejar las cachas izquierda y derecha (40822/24)
3. Quitar la delantera (40810) hacia adelante, es decir en dirección de tiro, después de haber destornillado los dos tornillos (40140/2). Normalmente, para el cuidado de todas las partes metálicas, no se requiere un mayor desmontaje.

# D

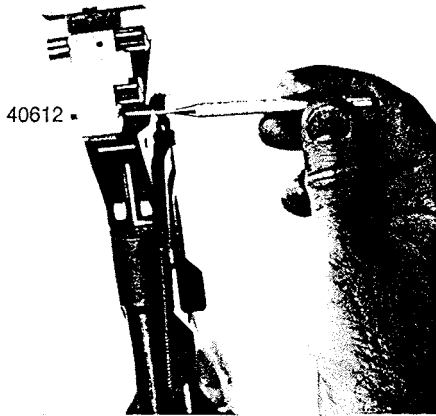

5

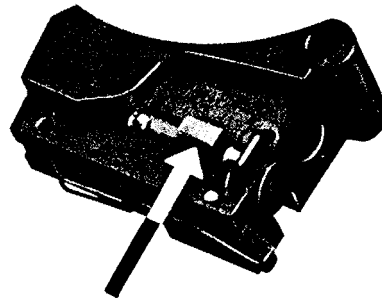

6

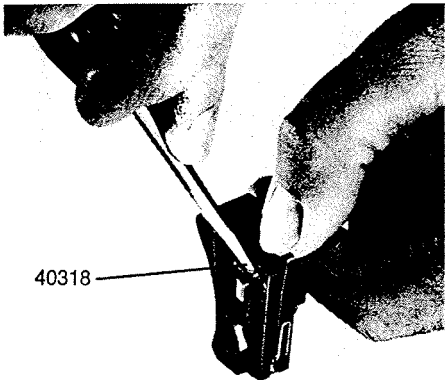

7

4. Entfernung des Mikrovisiers nach Herausschieben des Lagerbolzens (40612) mittels Durchschlag. Dabei ist zu berücksichtigen, dass der Bolzen in der Mittelpartie abgesetzt ist, d. h. einen kleineren Durchmesser aufweist und deshalb sorgfältig herausgestossen werden muss. Durch leichtes Auf- und Ab-Bewegen des Visiers wird die Demontage und Montage erleichtert. (Abb. 5)
5. Entfernen der Ladeklappe (40310). Wichtig: Die Verschlussklappe kann nur in gespanntem Zustand herausgenommen oder eingebaut werden. Herausstossen des Achsbolzens (40122) mittels Durchschlag. Durch leichtes Bewegen des Verschlusshebels und Kippen der Waffe lässt sich die gespannte Verschlussklappe entfernen. (Abb. 6)
6. Wechseln des Zündstiftes (40312) oder der Schlagfeder (40314). Zuerst muss der Zündstift (40312) entspannt werden durch Hochdrücken der Spannklinke (40320) an der Verschlussklappe unten. Anschließend kann mit einem mittleren Schraubenzieher die Klammer (40318) seitlich herausgezogen werden. Dabei mit dem Finger hinten auf den Federdruckring (40316) der Schlagfeder (40314) drücken um zu verhindern, dass Teile unter Federdruck herauspringen und verloren gehen. (Abb. 7) Nun können sowohl der Zündstift (40312) als auch die Schlagfeder (40314) kontrolliert und nötigenfalls ersetzt werden. Montage in umgekehrter Reihenfolge, wobei darauf zu achten ist, dass die Verschlussklappe mittels Schraubenzieher vor dem Einsetzen wiederum gespannt werden muss.
7. Entfernen der Stechereinheit. Zuerst die kleine Zugfeder (40424) am Bolzen lösen. Nach Lösen der Ansatzschraube (40136) den Stecher-Spannhebel (40132) entfernen. Spe-



4. Remove the micro rear-sight after pushing out the bolt (40612) by means of a punch. Dismantling and assembly are greatly facilitated by moving up and down the rear sight. The middle portion of the bolt (40612) has a smaller diameter than both ends and therefore care should be taken in pushing out this bolt.
  5. Remove the breech (40310). Important: **The breech can only be removed or assembled in the cocked position.** Push out bolt (40122) with the punch. (Tilting the pistol and lightly moving the breech lever allows you to remove the breech). (Illustration 6)
  6. Changing the firing pin (40312) or the main spring (40314). First the firing pin (40312) must be relieved of the spring tension by pressing up the sear (40320) on the lower portion of the breech. With a medium size screwdriver the clamp (40318) can be pulled out sideways. Keep one finger on the spring ring (40316) and the main spring (40314) in order to prevent these parts jumping out of the breech. (Illustration 7) Now the firing pin (40312) as well as the main spring (40314) can be checked and if necessary be replaced. Assembly to be performed in reverse order. Remember that the breech has to be cocked again by means of a screwdriver prior to fitting into the breech case.
  7. **Removing the trigger unit**  
First of all disengage the small spring (40424) from the bolt. After removing the screw (40136) the trigger cocking lever (40132) can be
4. Enlever la hausse micrométrique après avoir chassé la goupille (40612) au moyen d'un chasse-goupille. Il faut tenir compte de ce que le tourillon est rétréci dans sa partie médiane, c'est-à-dire possède là un diamètre plus faible: ceci impose de chasser ce tourillon avec délicatesse. En appliquant de légers déplacements de va-et-vient à la hausse, le démontage et le remontage seront facilités. (fig. 5)
  5. Enlever la culasse (40310). **Il est important de noter que la culasse ne peut être enlevée ou remise en place que dans sa position armée.** Chasser la clavette (40122) à l'aide d'un chasse-goupille. (En faisant bouger légèrement le levier d'armement et en faisant osciller l'arme, on enlèvera plus facilement la culasse) (fig. 6)
  6. Remplacement du percuteur (40312) ou du ressort (40314). Il faut tout d'abord débânder le percuteur (40312) en pressant fortement de bas en haut la goupille (40320) contre le capuchon de culasse. On pourra alors, à l'aide d'un tournevis moyen, sortir latéralement l'agrafe (40318). Ce faisant, on prendra soin d'appuyer par derrière avec le doigt sur le ressort (40314), cela pour éviter que, sous la pression du ressort, ces pièces viennent à sauter: elles se perdraient facilement. (fig. 7) On pourra vérifier alors l'état du percuteur (40312), comme aussi du ressort (40314), et l'on pourra les remplacer, si besoin est. Le remontage sera effectué en sens inverse, mais l'on veillera à armer la culasse au moyen d'un tournevis avant de la remettre en place.
  7. Enlever le mécanisme de double-détente. Desserrer tout d'abord le petit ressort de traction (40424) du tourillon. Après avoir desserré la vis à collet (40136) qui lui sert d'axe,
4. Quitar el alza micrométrica después de empujar afuera la clavija (40612). Téngase en cuenta que la clavija, en su parte central, tiene un diámetro más reducido y, por tanto, tiene que ser empujado hacia afuera con un cierto cuidado. Con el mover el alza ligeramente hacia arriba y abajo se facilita el desmontaje y el montaje. (fig. 5)
  5. Cerrojo (40310). ¡ Importante! : **cerrojo sólo puede ser desmontado y montado en posición armada.** Empujar afuera el perno del eje (40122) con un golpe. Moviendo ligeramente la palanca de cierre y volcando el arma, el cerrojo armado se deja desalojar. (fig. 6)
  6. Cambio de la aguja de percusión (40312) o del muelle del percutor (40314). Primeramente hay que desarmar la aguja de percusión (40312) empujando hacia arriba la clavija (40320) situado en la parte inferior del tapón. A continuación, con un destornillador de tamaño medio, se puede quitar lateralmente la brida (40318). Haciendo esto, oprímase con el dedo, desde atrás, el resorte (40316) del resorte del percutor (40314) para evitar que, bajo la presión del muelle salten piezas y se pierdan. (fig. 7) Ahora se se puede controlar y, en caso necesario reemplazar, tanto la aguja de percusión (40312) como el resorte del percutor (40314). Remontaje en turno invertido, cuidando de que el cerrojo, con un destornillador, sea nuevamente armado antes de ser colocado.
  7. Desmontar el doble fiador. Primeramente soltar el pequeño muelle (40424) del percutor. Después de soltar el tornillo (40136) quitar la palanca del doble fiador (40132).

# D

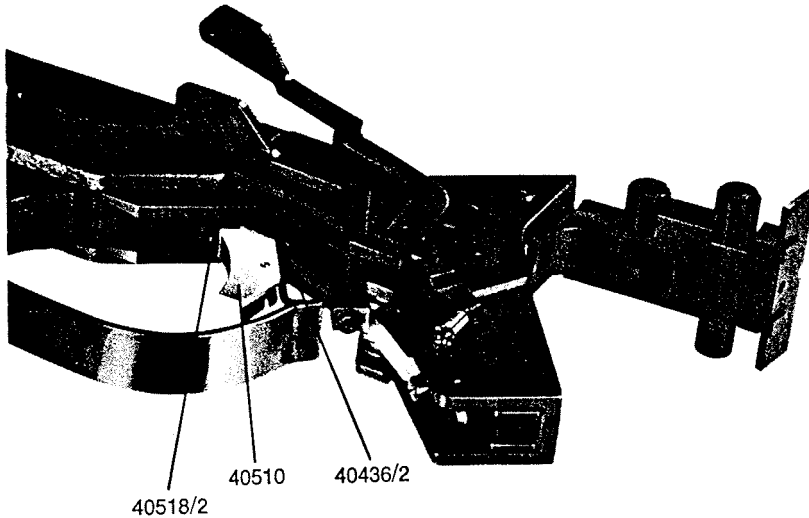

8

- ziell darauf achten, dass die kleine Zugfeder (40424) nicht verloren geht. Lösen der beiden Befestigungsschrauben (40412/4) auf der Hinterseite des Griffstückes. Der komplette Abzugsmechanismus lässt sich nun nach vorne unten ausfahren. (Verstellung des Abzugs siehe hinten.) **Der Stecher lässt sich nur in gespanntem Zustand montieren, wenn Ladeklappe eingesetzt ist.** Bei demontierter Ladeklappe kann Stecher ungespannt montiert werden.
8. Entfernen der Abzugzunge (40500). Lösen der Madenschraube (40518/2). Die komplette Abzugzunge lässt sich nun nach unten herauschieben. (Abb. 8)
  9. Demontage des Auswerfers. (40124). Zugfeder (40128) mit kleinem Häcklein von aussen vorne aushängen. Beidseitig Achsschrauben (40126) entfernen. Bei Montage darauf achten, dass die Zugfeder in die dafür vorgesehene Bohrung zu liegen kommt und mit Häcklein wieder einhängt.
  10. Der Kornsaattel lässt sich nach Lösen der Inbusschraube (40710/3) entfernen oder drehen.
  11. Montage in umgekehrter Reihenfolge.

## C. Stecher-Abzugregulierung

Der Abzugmechanismus bildet eine geschlossene Einheit. Einzelteile sollten ausserhalb des Werks nicht oder dann ausschliesslich durch den Fachmann ersetzt oder verändert werden. Falls vom Kunden nicht ausdrücklich anders verlangt, wird die Hämmerli 150 mit einem fein und sauber einregulierten Matchabzug mit etwa 8 - 10 Gramm Abzugsgewicht ausgerüstet.

# E

removed. Take care that the small spring (40424) is not lost. Remove the two screws (40412/4) at the rear end of the frame. The complete trigger mechanism can now be removed from the frame at the lower end. (Adjustment of the trigger is described in the next chapter). **The trigger mechanism can be reassembled into the frame only in the cocked position if the breech is in place.**

8. Removing the trigger (40500). Loosen the screw (40518/2). The complete trigger can be slid out of the rail. (Illustration 8)
9. Removing of the ejector (40124): The spring (40128) has first to be disengaged by means of a small hook. The two screws (40126) can now be removed on either side. To reassemble take care that the spring is properly positioned in the hole and is engaged by means of the small hook again.
10. The front sight ramp can be removed or twisted after loosening the allen screw (40710/3).
11. Reassembly: Proceed in the reverse order.

## C. Trigger adjustment

The trigger mechanism is built as a unit. Single parts should not be replaced or modified outside the factory or in case of absolute necessity only by a skilled gunsmith.

Unless the customer expressly demands otherwise, the Hämmerli 150 is delivered with a fine and clean match trigger with a trigger pull weight of approximately 8 - 10 grams.

# F

enlever le levier de la double-détente (40132). Veiller tout spécialement à ne pas perdre la petite vis (40424). Desserrer les deux vis (40412/4) qui se trouvent à la partie arrière de la poignée. On peut alors retirer vers l'avant et vers le bas le mécanisme de détente complet. (Pour les modifications à la détente, voir plus loin). **La double-détente ne peut être mise en place que lorsqu'elle est armée, lorsque la culasse est mise en place.**

8. Enlever la languette de détente (40500). Desserrer la vis (40518/2). On peut alors extraire, vers le bas, la languette de détente toute entière. (fig. 8)
9. Démonter l'éjecteur (40124). Décrocher, à l'aide d'un petit crochet manipulé du dehors et de l'avant, le ressort pour éjecteur (40128). Enlever des deux côtés les vis (40126). Au cours du remontage, veiller à faire reposer le ressort de traction dans l'alésage prévu pour cela. Il faut l'accrocher de nouveau au moyen du petit crochet.
10. On peut faire tourner ou démonter l'embase du guidon une fois qu'on a desserré la vis (40710/3).
11. Le montage s'effectue en sens inverse.

## C. Réglage de la double-détente

Le mécanisme de détente constitue un ensemble clos. Les pièces qui en font partie ne doivent pas être remplacées ou modifiées ailleurs qu'à notre usine, ou alors uniquement par un spécialiste hautement qualifié.

A moins d'une spécification différente exprimée spécialement par le client, le Hämmerli 150 est équipé d'une détente fine et nette, la résistance de la détente étant d'environ 8 - 10 grammes.

# E

! Cuidado a no perder el pequeño muelle (40424)! Soltar los dos tornillos de fijación (40412/4) de la parte trasera de la empuñadura. Ahora el mecanismo del disparador completo puede sacarse tirándolo hacia adelante con inclinación abajo. (Véase más adelante el reglaje del disparador). **Cuando el cerrojo está montada, el doble fiador puede ser montado sólo en situación armada.**

8. Quitar la lengüeta del disparador (40500). Soltar el tornillo (40518/2). La lengüeta del disparador puede empujarse fuera hacia abajo. (fig. 8)
9. Desmontaje del expulsor. (40124) Desenganchar el resorte para expulsor (40128) desde fuera adelante con un ganchito. Quitar los tornillos del eje (40126) de ambos lados. Tener cuidado de que, montándolo, el muelle de tracción sea situado exactamente en el taladro para ello previsto y reenganchado per medio de un ganchito.
10. El soporte del punto de mira se deja quitar o girar después de soltar el tornillo (40710/3).
11. Remontaje en orden invertido.

## C. Reglaje del doble fiador

El mecanismo del doble fiador forma una unidad en sí. Recomendamos vivamente no desmontar piezas sueltas del mecanismo dejando tales operaciones al cuidado de un armero experimentado o al de la propia fábrica. A menos que el cliente no lo requiera explícitamente, la pistola Hämmerli 150 viene provista de un doble fiador de match con reglaje fino y nítido, con un peso de disparador de 8 a 10 gramos.

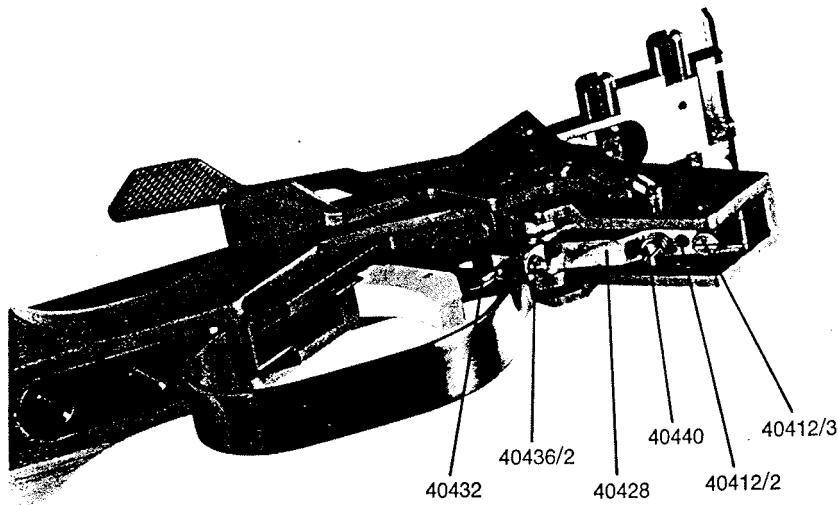

9

### 1. Verstellen des Abzuggewichtes

Das Abzugsgewicht lässt sich im Bereich von 5 - 70 Gramm von aussen ohne jegliche Demontage verstellen. Durch Drehen der Stecherfeder-schraube (40440) im Uhrzeigersinn wird das Abzugsgewicht schwerer, im Gegenuhrzeigersinn leichter. (Abb. 9) Durch Einbau der stärkeren Stecherfeder (40439) lässt sich das Abzugsgewicht zwischen ca. 70 und 150 Gramm einstellen.

### 2. Grobeinstellung des Nachzugs-Trigger-Stop

Nach Entfernen der Griffschalen kann der Nachzug mittels An-schlagschraube (40412/3) reguliert werden. Schraube (40412/3) im Uhrzeigersinn gedreht, ergibt kür-zeren, im Gegenuhrzeigersinn ge-dreht längeren Nachzug. Zur Ge-währleistung einer einwandfreien Funktion muss der Nachzug an der Abzugstange mindestens gleich gross sein, wie der Funktionsweg der Stecherklinke (40428). (Abb. 9)

### 3. Einstellen des Rastenübergriffs

Zu diesem Zweck müssen die Griff-schalen ebenfalls entfernt werden. Die unter der Stecherklinke (40428) liegende Uebergriffschraube (40412/2) mittels feinem Schrau-benzieher durch die Bohrung hin-durch im Uhrzeigersinn gedreht, be-wirkt einen grösseren Rastübergriff. Vorsicht, nur in Schritten von höch-stens 1/12 Drehung verstellen. Zur

# E

- 1. Adjusting the trigger pull weight**  
The trigger pull weight can be adjusted from about 5 - 70 grams from the outside without any disassembly. By turning the trigger spring screw (40440) clockwise the trigger pull weight is made heavier. (Illustration 9) Turning anti-clockwise gives a lighter trigger pull weight. By mounting a stronger trigger spring (40439) the trigger pull weight can be adjusted between about 70 and 150 grams.
- 2. Adjusting of the trigger stop**  
After removing the grips the trigger stop can be adjusted by means of the screw (40412/3). Turning this screw clockwise gives a shorter back-lash. For a safe trouble-free function the back-lash has to be at least as long as the engagement of the trigger sear (40428).
- 3. Adjustment of the sear engagement**  
Remove the grips. The screw (40412/2) positioned under the sear (40428) serves to adjust the engagement. Turning this screw clockwise by means of a fine screwdriver increases the engagement. Note: Adjust in steps of only 1/12 of a turn.

# F

- 1. Modification de la résistance de la détente**  
Le poids de détente peut être modifié dans une zone qui s'étend de 5 à 70 grammes, cela en agissant de l'extérieur et sans qu'il soit besoin d'aucun démontage. En tournant la vis (40440) dans le sens des aiguilles de la montre, on augmentera le poids de la détente. (fig. 9) En tournant en sens inverse des aiguilles d'une montre, on rendra la résistance de détente plus faible. Si l'on monte le ressort de double-détente (40439), qui est plus fort, on pourra régler la résistance de détente entre 70 et 150 grammes environ.
- 2. Réglage grossier de l'arrêt limitant la course de la détente**  
Une fois qu'on a démonté la poignée, on peut régler la course finale de la détente en agissant sur la vis (40412/3). En tournant la vis (40412/3) dans le sens des aiguilles de la montre, on rend la course finale de la détente plus courte. En tournant en sens inverse des aiguilles d'une montre, on rend la course plus longue. Pour garantir un fonctionnement impeccable, il faut que la course de la tige de détente soit au moins aussi grande que le déplacement qui est alloué au cliquet (40428) de la double-détente. (fig. 9)
- 3. Réglage de l'engrènement à crans**  
Pour pouvoir y procéder, il faut, ici également, enlever la poignée. Lorsque, au moyen d'un tournevis fin passé à travers l'alésage, on fait tourner dans le sens des aiguilles d'une montre la vis (40412/2), qui est placée horizontalement sous le cliquet (40428) de la double-détente, on provoque un engrènement plus fort des crans. Attention! N'opérer ce réglage que par légères rotations de la vis: un douzième de tour au maximum à chaque coup.

# E

- 1. Graduación del peso del disparador**  
Dentro de los límites de 5 a 70 gramos se puede graduar el peso del disparador desde fuera, sin necesidad de desmontaje alguno. Girando el tornillo del disparador (40440) en el sentido de la aguja del reloj el peso del disparador aumenta, girando en sentido contrario disminuye. (fig. 9) Mediante colocación del muelle del disparador más fuerte (40439) puede graduarse el peso del disparador entre 70 y 150 gramos.
- 2. Regulación aproximativa del recorrido final del gatillo a partir del punto de disparo (tope de detención)**  
Quitadas las cachas, se puede graduar el recorrido final por medio del tornillo (40412/3). Girando el tornillo (40412/3) en el sentido de la aguja del reloj produce un recorrido final más corto, en el sentido contrario más largo. Para garantizar el funcionamiento correcto, el recorrido final a la varilla del disparador debe ser, por lo menos, tan largo como el camino de función del enganche del disparador (40428)
- 3. Ajuste del engranaje de las muescas**  
Para este fin, las cachas igualmente deben ser quitadas. Girando el tornillo (40412/2) situado debajo del enganche del disparador (40428), con ayuda de un destornillador fino, a través del taladro y en el sentido de la aguja del reloj, se obtiene un engranaje de muesca mayor. ¡Cuidado, ajustar sólo en pasitos de 1/12

# D

einwandfreien und sicheren Funktion des Abzugssystems ist ein minimaler Rasteingriff, wie er im Werk eingestellt wird, erforderlich (0,03 - 0,04 mm).

#### 4. Verstellen der Abzugzunge

Durch Lösen der Madenschraube (40518/2) kann die Abzugzunge in der schrägen Führungsschiene verstellt werden. Bei Verstellungen ist auch der Hebel (40432) des Stechersystems neu zu regulieren. Nach Lösen der Klemmschraube (40436/2) lässt sich die gewünschte Position ohne weiteres fixieren. Wichtig: Die mit einer Feder leicht belastete Abzugzunge muss im rechten Winkel zur Führungsschiene stehen, d. h. genau parallel zum Hebelschenkel (40432), und der Hebel muss genau in der Mitte des Kugellagers zu stehen kommen. (Abb. 9)

#### 5. Feineinstellung des Nachzugs-Trigger-Stop

Nach Entfernen der Griffschalen kann der Nachzug mittels Verstellerschraube (40436/2) fein eingestellt werden. Vorgang: Stecher spannen, mit Schraubenzieher Verstellerschraube (40436/2) im Gegenuhrzeigersinn 1 - 1 1/2 Umgang lösen, bis mittels Abzugzunge (40510) der Abzug nicht mehr ausgelöst werden kann. Abzugzunge normal auslösen wollen, und gleichzeitig mit Schraubenzieher Verstellerschraube (40436/2) im Uhrzeigersinn anziehen bis Abzug auslöst. Der Trigger-Stop kann auf diese Art, sehr fein mit möglichst kleinem Nachzug eingestellt werden. (Abb. 9)



# E

For a safe and perfect function of the trigger a sear engagement of a minimum of 0,03 - 0,04 mm as adjusted in the factory is necessary.

4. **Adjustment of the trigger latch**  
Loosening the screw (40518/2) allows the trigger latch to be adjusted in the guiding rail. The lever (40432) of the trigger system has then of course also to be adjusted accordingly. Loosening the screw (40436/2) allows it to be fixed in any desired position. Important: The trigger latch which is under a light spring tension has to be positioned at a right angle to the guiding rail, i.e. exactly parallel to the lever (40432) which must be positioned exactly in the middle of the ball-bearing.

5. **Fine adjustment of the back-lash/trigger stop**

After removing the grips the back-lash can be finely adjusted by means of the adjustment screw (40436/2). Proceed as follows: Cock the trigger mechanism, unscrew the adjustment screw (40436/2) by turning it anti-clockwise 1 - 1 1/2 turn, until the trigger can no longer be released by means of the trigger latch (40510). Press lightly on the trigger latch and turn the adjustment screw (40436/2) clockwise until the trigger disengages. This allows you to adjust the back-lash and trigger stop very finely. (Illustration 9)

# F

Pour réaliser un fonctionnement sûr et impeccable du système de détente, il est recommandé de régler l'engrènement à une valeur faible, égale à celle qui est déjà réglée à l'usine (de 0,03 à 0,04 mm).

4. **Modification à la languette de détente**

On peut modifier la position de la languette de détente dans le rail-guide en desserrant la vis (40518/2). Dans ce cas, il faut également faire de nouveau le réglage de la position du levier (40432) de la double-détente. Après avoir desserré la vis (40436/2), on peut régler immédiatement la gachette dans la position désirée: la languette de détente, qui est légèrement chargée par un ressort, doit être placée perpendiculaire au rail-guide, c'est-à-dire exactement parallèle au côté du levier (40432), et le levier doit venir se trouver exactement au milieu du palier à billes. (fig. 9)

5. **Réglage fin de la butée de course finale de la détente**

Une fois la poignée démontée, on peut, au moyen de la vis (40436/2), effectuer le réglage fin de la course finale de détente. Processus: armer la double détente. Desserrer la vis (40436/2) au moyen d'un tournevis, en tournant d'un tour et demi dans le sens inverse des aiguilles d'une montre et cela jusqu'à ce qu'on ne puisse plus libérer la double-détente en agissant sur la languette de détente (40510). Essayer de libérer normalement la languette de détente et, en même temps, tourner la vis (40436/2) dans le sens des aiguilles de la montre au moyen d'un tournevis jusqu'à ce que la détente se libère. De cette manière, il est possible de régler très exactement la butée de détente avec une course finale de détente aussi petite que possible. (fig. 9)

# E

de vuelta como máximo! Para asegurar el funcionamiento correcto del sistema del disparador se requiere una intervención de la muesca mínima (0,03 - 0,04 mm), tal como se hace en la fábrica.

4. **Ajuste de la lengüeta del disparador**

Soltando el tornillo (40518/2) se puede ajustar la lengüeta del disparador en el riel de conducción oblicuo. Al efectuar ajustes téngase presente que la palanca (40432) del sistema del disparador también ha de ser ajustada de nuevo. Después de soltar el tornillo de presión (40436/2) puede fijarse la posición deseada sin dificultad. ¡ Importante! : la lengüeta del disparador, ligeramente cargada por un muelle, debe situarse en ángulo recto con el riel de conducción, es decir exactamente paralelamente con el lado de la palanca (40432) y la palanca debe encontrarse exactamente en el centro del cojinete. (fig. 9)

5. **Regulación fina del recorrido final del gatillo**

Alejadas las cachas, el recorrido final del gatillo puede graduarse de un modo fino con ayuda del tornillo de ajuste (40436/2). Procedimiento: armar el doble fiador, aflojar de 1 a 1 1/2 vueltas el tornillo de ajuste (40436/2) en el sentido contrario al de la aguja del reloj, hasta que el disparador, por medio de la lengüeta del disparador (40510) ya no puede ser soltado. Ensayar de soltar normalmente la lengüeta del disparador y, simultáneamente, apretar con un destornillador, en el sentido de la aguja del reloj, el tornillo de ajuste (40436/2) hasta que el disparador se suelte. El "trigger-stop", con este procedimiento, puede ser ajustado muy finamente, con un recorrido final lo más pequeño posible. (fig. 9)

# D

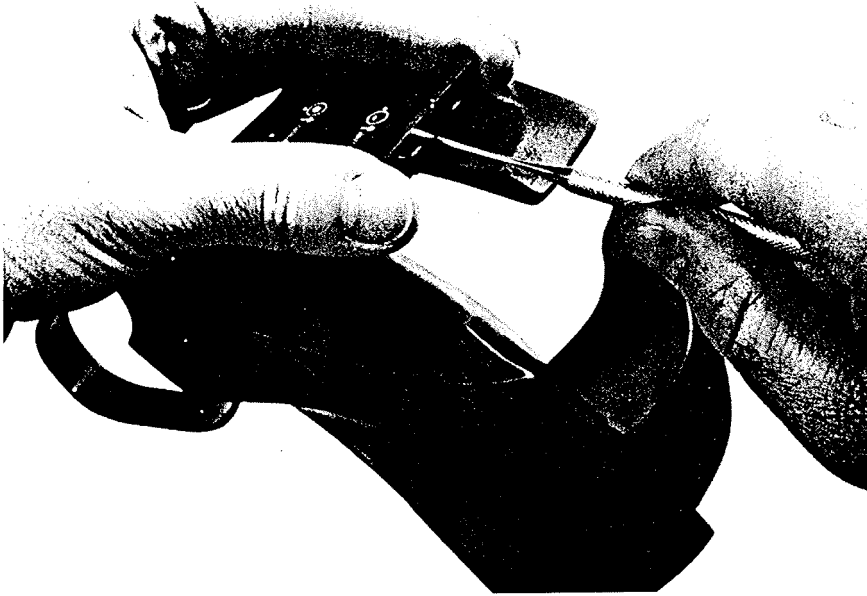

10

## D. Visierung

### 1. Korn auswechseln

Das Korn (40714) wird mittels Kugelsicherung in seiner Position festgehalten. Mit Durchschlag durch senkrechte Bohrung im Korn, Kugel nach unten drücken und Korn gleichzeitig nach hinten herauschieben. Notfalls mit Holz oder Kunststoffgegenstand nachhelfen.

### 2. Visierblatt auswechseln

Eine sinnreiche Einrichtung erlaubt ein sehr rasches Auswechseln des Visierblattes (40640). Entweder mittels Durchschlag durch Mittelbohrung im Visierblatt von hinten die Kugelsicherung hineindrücken und Visierblatt nach oben herauschieben oder durch Daumendruck von unten hochschieben. Neues Visierblatt von oben einschieben bis zum sicheren Einrasten. (Abb. 10)

### 3. Korrekturen Höhenverstellung

Bei Hochschuss: Mikroschraube (40618) im Uhrzeigersinn drehen.

Bei Tiefschuss: Mikroschraube (40618) im Gegenuhrzeigersinn drehen.

### 4. Seitenverstellung

Bei Rechtsschuss: Mikroschraube (40622) im Uhrzeigersinn drehen.

Bei Linksschuss: Mikroschraube (40622) im Gegenuhrzeigersinn drehen.

Beide Visierverstellungsschrauben können von Hand, mittels Schraubenzieher oder Münze betätigt werden.  
Korrektur: Die Korrektur der Treffpunktlage bei einer Distanz von 50 m beträgt pro Raste 10 mm.



# E

## D. Sights

### 1. To change the front sight

The front sight (40714) is held in its position by means of a ball-safety. Press the punch through the vertical drilling in the front sight. Press the ball down and slide the front sight toward the breech. In case of need use a piece of wood or plastic to push the front sight out.

### 2. To change the rear sight blade

The rear sight blade (40640) is quick interchangeable. Push in the ball-safety with a small punch or press up the rear sight blade with the thumb toward the top. The new rear sight blade can then be inserted and is pressed down until you hear the safety-ball click into position. (Illustration 10)

### 3. Corrections of sights

#### Elevation adjustment screw

When shot is high: Turn screw (40618) clockwise

When shot is low: Turn screw (40618) anti-clockwise

#### Windage adjustment screw

When shot hits left: Turn screw (40622) clockwise

When shot hits right: Turn screw (40622) anti-clockwise

Both sight adjustment screws can be turned by hand, screwdriver or coin.

**Correction:** The point of impact at a shooting distance of 50 m is changed by 10 mm per click.

# F

## D. Système de visée

### 1. Changer le guidon

Le guidon (40714) est maintenu dans sa position par un verrou à bille. A travers l'alésage vertical percé dans le guidon, presser la bille vers le bas au moyen d'un chasse-goupille et faire glisser pendant ce temps le guidon vers l'arrière. Si besoin est, s'aider d'une pièce en bois ou en matière plastique.

### 2. Changement de feuille de mire

Un dispositif ingénieux permet de changer très rapidement la feuille de mire (40640). Deux manières de procéder: soit par l'arrière, avec un chasse-goupille passé à travers le trou médian de la feuille de mire. On pressera vers l'intérieur le verrou à bille et fera glisser la feuille de mire vers le haut. L'autre procédé: pousser la feuille de mire vers le haut en pressant avec le pouce. Faire glisser la nouvelle feuille de mire d'en haut jusqu'à ce qu'elle se soit engagée dans un cran. (fig. 10)

### 3. Correction de la hausse en hauteur

Si le tir est trop haut: tourner la vis de réglage (40618) dans le sens des aiguilles d'une montre

Si le tir est trop bas: tourner la vis de réglage (40618) dans le sens inverse des aiguilles de la montre.

### Correction de la hausse en direction

Si le tir est à droite: tourner la vis de réglage (40622) dans le sens des aiguilles de la montre

Si le tir est à gauche: tourner la vis de réglage (40622) dans le sens inverse des aiguilles de la montre.

Ces vis de réglage peuvent toutes deux être tournées facilement à la main, au moyen d'un tournevis ou même d'une pièce de monnaie.

**Correction:** à une distance de 50 m, le point d'impact est corrigé de 10 mm pour chaque cran.

# E

## D. La puntería

### 1. Cambio de mira

El guión (40714), mediante el seguro de cartuchos, viene mantenida fija en su posición. Golpe a través del taladro vertical en la mira. Aprestar la bala hacia abajo y, simultáneamente, empujar la mira afuera hacia atrás. En caso necesario, recurrir a un objeto de madera o de materia plástica.

### 2. Cambio de la hoja de mira

Un dispositivo ingenioso permite el cambio de la hoja de mira muy rápido (40640):  
a) mediante golpe a través del taladro en el centro de la hoja de mira apretar el seguro de balas desde atrás adentro y empujar la hoja de mira afuera, hacia arriba, o  
b) empujarla, por presión del pulgar, desde abajo arriba. Intercalar la nueva hoja de mira hasta su seguro enrosque. (fig. 10)

### 3. Correcciones de altura

Tiro alto: tornillo de ajuste (40618) a girar en el sentido de la aguja del reloj

Tiro bajo: tornillo de ajuste (40618) a girar en el sentido contrario al de la aguja del reloj

### 4. Correcciones laterales

Tiro a derecha: girar el tornillo de ajuste (40622) en el sentido de la aguja del reloj

Tiro a izquierda: girar el tornillo de ajuste (40622) en el sentido contrario al de la aguja del reloj

Ambos tornillos de corrección del alza pueden accionarse, o a mano, o con destornillador o con ayuda de de una moneda.

**Corrección:** la corrección del agrupamiento, a la distancia de 50 m, corresponde a 10 mm por muesca.



Alle Lieferungen werden nach Eintreffen der Zahlung ausgeführt. Der Versand erfolgt als "Muster ohne Wert", bei Überseeaufträgen per Luftpost, falls nicht speziell anders verlangt.

Die Versandkosten betragen:

	Europa	Übersee
Auftrag bis zu Fr. 30.— ca.	15%	25% vom Wert
Auftrag mehr als Fr. 30.— ca.	10%	20% vom Wert

## D

### IV. Allgemeine Hinweise

#### A. Trockentraining

Zum Trockentraining darf **nur** der Stecher mittels Spannhebel (40132) gespannt werden. Der Verschluss bleibt offen oder geschlossen und wird **nicht** gespannt, da sonst der Zündstift Schaden leiden könnte. Wenn dieser Ratsschlag befolgt wird, kann mit der Hämmerli 150 völlig ohne Risiko und beliebig oft trocken trainiert werden.

#### B. Munition

Die ständige Verwendung einer von Ihnen als regelmässig und gut befundenen Munitionssorte gewährleistet störungsfreies Schiessen und stabile Treffpunktlage. Von der Verwendung einer extra starken Munition (für Jagd Zwecke) soll Abstand genommen werden.

C. Nur den allerwenigsten Leuten würde es einfallen, ihre Uhr selber reparieren oder sogar ändern zu wollen. — Die Hämmerli Matchpistole wurde ebenfalls von Spezialisten in sorgfältigster Präzisionsarbeit hergestellt. Es ist deshalb in Ihrem eigenen Interesse, wenn Sie Ihre kostbare Hämmerli Pistole für Reparaturen, die nicht durch einfaches Auswechseln eines Bestandteiles ausgeführt werden können, dem guten Fachmann übergeben.

#### D. Ersatzteile

Ersatzteile können durch Ihren Hämmerli-Vertreter bezogen werden. Dieser hält ein umfangreiches Ersatzteillager der wichtigsten Teile oder kann, wenn erforderlich, alle Ersatzteile sofort von der Fabrik beziehen. **Wichtig:** Bei jeder Ersatzteilbestellung muss die Bestandteil- und Waffennummer angegeben werden.

# E

## IV. General remarks

### A. Dry-firing

For dry-firing practice **only** the trigger mechanism must be cocked. The action remains open or closed and is **not** cocked as otherwise the firing pin may be damaged. If this recommendation is followed you can dry-fire your Hämmerli 150 as often and as long as you want without any risk.

### B. Ammunition

Constant use of a certain brand of ammunition which you have found to be invariably good will result in trouble-free shooting and the constant grouping of your shots. Extra powerful ammunition (such as high-speed ammunition for hunting) must never be used at all.

### C. Repairs or alterations

Only very few laymen would ever dream of carrying out repairs or alterations on their watches: sensible people usually entrust all such work to the skilled watchmaker. The Hämmerli Free Pistol, too, has been produced by specialists, men well-versed in high-precision craftsmanship. It is essential in your own interest that, in the event of repairs which cannot be effected simply by exchanging a component part, you hand your precious Hämmerli pistol to the qualified artisan. The world-wide Hämmerli Service has been instituted especially for your convenience.

### D. Spare parts

All spare parts can be obtained through your Hämmerli agent who carries a comprehensive stock for most requirements or can obtain immediate delivery from the factory if necessary. When ordering spare parts always state the part number as well as the model and serial number of your pistol.

# F

## IV. Indications générales

### A. Entraînement à sec

Au cours de l'entraînement à sec, **seu-**le la double-détection doit être armée au moyen du levier d'armement (40132). La culasse peut rester ouverte ou fermée, mais **ne doit pas être armée**, car le percuteur pourrait alors causer des dommages. En vous conformant à ce conseil, vous pouvez vous entraîner à sec sans aucun risque, et tout autant que vous le désirez.

### B. Munitions

L'utilisation continue d'une qualité de munition que vous aurez trouvée régulière et bonne garantit un tir sans incident et un point d'impact toujours identique. Il est recommandé de ne pas utiliser une munition extraforte (de chasse).

C. Il viendrait à l'idée de bien peu de personnes de songer à réparer elles-mêmes leur montre, ou même de la modifier. Le pistolet de match Hämmerli a été mis au point, lui aussi, par des spécialistes, et fabriqué au cours d'un travail d'extrême précision. Il est par conséquent de votre intérêt, lorsqu'il ne s'agit pas du simple remplacement d'une pièce, de confier votre pistolet Hämmerli uniquement à un spécialiste véritablement qualifié.

### D. Pièces de rechange

Si vous avez besoin de pièces détachées adressez-vous à votre Représentant Général Hämmerli. Il dispose des pièces les plus courantes et peut en commander de façon rapide toutes les pièces de rechange auprès de la fabrique.  
**Important:** vos commandes doivent être accompagnées du numéro de l'arme et de celui de la pièce de rechange.

# E

## IV. Advertencias generales

### A. Entrenamiento a seco

Para el entrenamiento a seco **sólo** el doble fiador, por medio de la palanca, debe ser armado (40132). El cerrojo puede quedar abierto o cerrado y **no es armado** porque la aguja de percusión podría sufrir daño. Siguiendo este consejo, con la Hämmerli 150, se podrá entrenar a seco completamente sin riesgo y tantas veces que se quiera.

### B. Munición

El uso constante de una clase de munición que a Vd. le parezca de buena calidad y siempre regular, le garantiza un tiro sin irregularidades, con impactos en posición constantemente homogénea. Se debe evitar en absoluto el uso de munición extra-fuerte (para caza).

C. A nadie, o casi, se le ocurrirá reparar o modificar su reloj por sí sólo. La pistola de match Hämmerli, también ha sido construida por especialistas en una labor de precisión muy esmerada. Será, por tanto, en su propio interés confiar su preciosa pistola Hämmerli a un armero experimentado para toda reparación que no pueda hacerse por un simple cambio de alguna pieza de repuesto.

### D. Piezas de repuesto

Todas las piezas de repuesto necesarias se pueden recibir del representante Hämmerli en su país. Nuestro agente tiene siempre en almacén las piezas de repuesto más importantes y puede, (si necesario), también pedir todas las piezas desde la fábrica.  
**Importante:** Siempre que se encarguen piezas de repuesto, se deberá indicar el número de cada pieza y el número de la arma.

# D

Selbstverständlich können Sie Ihre Hämmerli 150 jederzeit zur Kontrolle und, sollte es erforderlich sein, Instandstellung an unser Werk in CH-5600 Lenzburg (Schweiz) oder D-7897 Tiengen (Deutschland) einsenden. Wir empfehlen Ihnen, sich vorgängig mit Ihrem Hämmerli-Vertreter in Verbindung zu setzen. Er weiss über alle einschlägigen Bestimmungen für die Ausfuhr und Wiedereinfuhr Bescheid.

Nachdem der komplett montierte Stecher-Mechanismus als Blockeinheit erhältlich ist und ohne Anpassungen in jede Hämmerli 150 eingebaut werden kann, empfehlen wir die Anschaffung eines Reserve-Systems, das bei einem Bedarf eine sofortige Auswechslung ermöglicht.

## E. Garantie

Für jede Hämmerli Matchpistole leisten wir eine Garantie für 12 Monate, für alle Fabrikations- oder Materialfehler. Die Garantie erlischt bei unsachgemässer Behandlung, unfachmännischen Reparaturen oder Aenderungen der Waffe. Die uns franko zugestellten Waffen werden nach erfolgter Instandstellung per gewöhnlicher Post zu unseren Lasten an den Besitzer zurückgesandt.

Wenn Sie uns über Ihre besten, mit der Hämmerli 150 Matchpistole erzielten Resultate berichten, freut es uns natürlich sehr. Für besonders gute Resultate winkt Ihnen die begehrte Hämmerli Ehrennadel.

Möchten Sie noch mehr über unsere Firma wissen? Dann senden wir Ihnen gerne unsere Kundenzeitschrift "Hämmerli-News". Damit bleiben Sie in steter Verbindung mit uns und Sie werden immer allerhand Aktuelles und Interessantes aus der Waffenschmiede der Weltmeister erfahren.

Technische Aenderungen vorbehalten.



# E

If it is necessary for the pistol to be returned to the factory this should be decided by the trained Hämmerli agent, who is fully versed in the complications of export and import licences. As the complete trigger mechanism is available as one unit and can be mounted in any Hämmerli 150 without any adjustments we recommend the purchase of a spare trigger mechanism which in case of need can be quickly interchanged.

## E. Guarantee

We give a guarantee of 12 months with every Hämmerli Free Pistol in respect of faulty material or manufacture. This guarantee loses its validity if the weapon has been improperly treated, inexpertly repaired, or altered in any way. For this reason it is all the more desirable that you contact your local Hämmerli Agent. Pistols returned to the factory for guarantee repairs are returned by ordinary surface mail post-free.

We should be very pleased indeed if you would kindly notify us of your best results attained with the Hämmerli 150 Free Pistol. You are free to qualify for the coveted "Hämmerli Honours Award" by achieving particularly good scores.

We should be glad to forward to you copies of our House Journal "Hämmerli News" if you wish to learn more about our establishment. You would thus always be in contact with us, and you would also always be kept informed of all sorts of interesting news from the Gunsmiths of the World's Champions.

Technical changes reserved.

# F

Il va sans dire que vous pouvez envoyer n'importe quand votre pistolet Hämmerli 150 à reviser ou à réparer à l'usine de Lenzbourg. Nous vous conseillons de vous mettre en rapport auparavant avec votre Représentant Général qui connaît toutes les réglementations concernant l'exportation et la réimportation de votre pistolet.

Puisqu'il est devenu possible, à présent d'obtenir le mécanisme de double-détente sous la forme d'un bloc entièrement monté et qui s'adapte sans aucun réglage à chaque Hämmerli 150, nous conseillons de constituer une réserve qui permettra de procéder instantanément à une recharge.

## E. Garantie

Chaque pistolet de sport Hämmerli est livré avec une garantie de 12 mois contre tout vice de fabrication ou de matériel. La garantie s'éteint en cas de manipulation incompétente, de réparation par une personne non qualifiée ou de modification de l'arme. Les armes qui nous parviennent seront ré-expédiées au propriétaire par poste ordinaire, à nos frais, après remise en état.

Nous serons toujours heureux de lire les meilleurs résultats que vous aurez obtenus avec votre pistolet Hämmerli 150. En cas de résultats particulièrement bons, vous pouvez même recevoir l'épingle d'honneur très prisée d'Hämmerli.

S'il vous intéresse d'être plus amplement renseigné sur notre maison, nous nous ferons un plaisir de vous adresser notre Revue "Hämmerli-News". Celle-ci paraît en allemand et en anglais.

Ainsi vous resterez continuellement en contact avec nous et vous apprendrez nombre d'actualités intéressantes et de détails sur l'Armurerie des champions mondiaux du tir.

Modifications techniques réservées.

# E

En cualquier momento puede Vd. enviar su Hämmerli 150 a nuestra fábrica de Lenzburg, para ser revisada y si necesario, puesta nuevamente en buenas condiciones. Sin embargo se le recomendamos a usted de contactar antes su representante Hämmerli que conoce las prescripciones correspondientes para la exportación y la reimportación de armas.

En vista de que el mecanismo del doble fiador, completamente montado como unidad de construcción, puede obtenerse sin dificultad y colocarse sin modificaciones en cada Hämmerli 150, recomendamos la adquisición de un sistema de reserva que, en caso de necesidad, el recambio inmediato.

## E. Garantía

Para cada pistola de deporte Hämmerli damos una garantía por doce meses, referente a todos los defectos de fabricación o del material. La garantía caduca en caso de tratamiento inadecuado, de reparaciones ejecutadas de manera no perita, o de alteraciones resp. modificaciones del arma. Las pistolas enviadas a nosotros, después de efectuada la reparación, son remitidas al cliente por correo ordinario a expensas nuestras.

Nos dará una gran satisfacción si nos manda Vd. datos de los mejores resultados que haya alcanzado con su Hämmerli 150. Si sus triunfos son realmente brillantes, se hará Vd. merecedor del codiciado Distintivo de Honor Hämmerli.

Si quieren obtener más informaciones sobre nuestra fábrica y sus productos, gustosamente estamos dispuestos a remitirle la revista "Hämmerli-News", destinada a nuestros clientes y amigos, que se publica en versión inglesa y alemana. Con éso, Ud. permanecerá en contacto continuo con nosotros, y siempre recibirá noticias de interés y de actualidad, de parte de la armería de los campeones mundiales.

Nos reservamos el derecho de introducir modificaciones técnicas.

## Hämmerli 230

Schnellfeuerpistole  
Rapid Fire Pistol  
Pistolet de tir rapide  
Pistola de tiro rapido

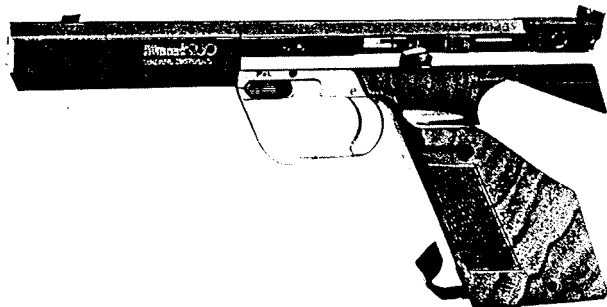

## Hämmerli International

Standard-Pistole  
Standard-Pistol  
Pistolet standard  
Pistola standard



## Hämmerli 120

Einzellader-Sportpistole  
Single shot Target Pistol  
Pistolet de sport à un coup  
Pistola de deporta de un tiro



Auf Wunsch senden wir Ihnen gerne unsere Prospekte über die Hämmerli Schnellfeuer-, Standard-, und Sportpistolen sowie die Hämmerli CO2-Pistolen.

Please write to us for our folders relating to the Hämmerli Rapid Fire and Target Pistols and the Hämmerli CO2 Pistols and Rifles.

Sur demande, nous vous adressons notre prospectus spécial.

A petición nos complaceremos en mandarles prospectos especiales.

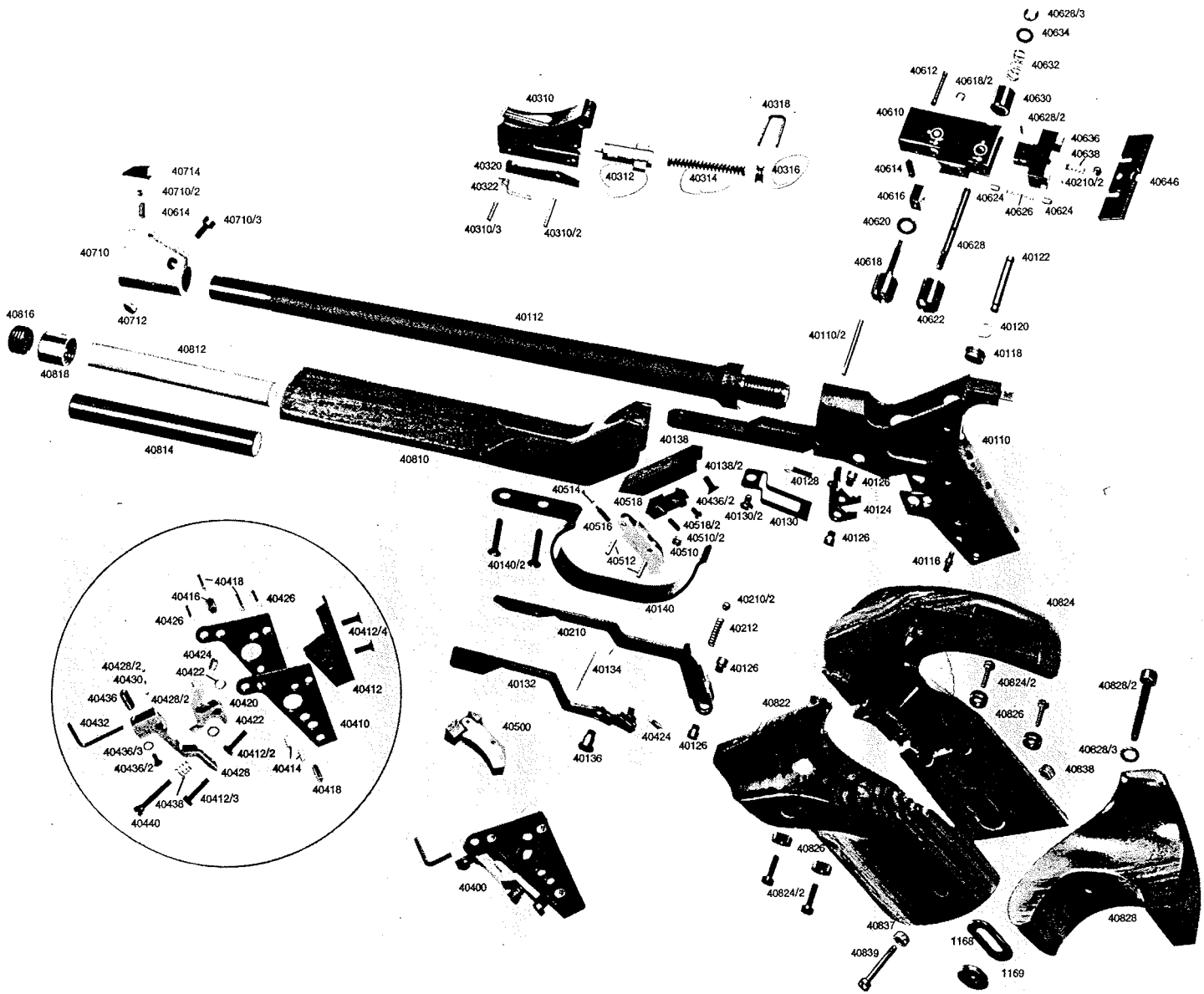

## D

## E

Nr.		
40110	Verschlussgehäuse	receiver
40110/2	Anschlagstift	pin
40112	Lauf	barrel
40116	Federbolzen	spring pin
40118	Büchse	annulus
40120	Ringfeder	spring
40122	Bolzen für Ladeklappe	bolt
40124	Auswerfer	ejector
40126	Spezialschraube	screw
40127	Sicherungsstift	pin
40128	Zugfeder für Auswerfer	ejector spring
40130	Abdeckblech	cover plate
40130/2	Senkschraube	screw
40132	Stecherhebel	trigger cocking lever
40134	Drahtfeder	spring
40136	Ansatzschraube	screw
40138	Abzugschiene	trigger rail
40138/2	Senkschraube	screw
40140	Abzugsbügel	trigger guard
40140/2	Senkschraube	screw
40210	Ladehebel	breech lever
40210/2	Kugel	ball
40212	Druckfeder zu Ladehebel	spring
40310	Ladeklappe	breech
40310/2	Zylinderstift	pin
40310/3	Spannstift	pin
40312	Zündstift	firing pin
40314	Schlagfeder	main spring
40316	Federdruckring	spring ring
40318	Klammer	clamp
40320	Spannklinke	pin
40322	Spannklinkenfeder	spring
40400	Stecher komplett	hair trigger complet
40410	Seitenplatte	trigger plate
40412	Distanzstück	trigger base
40412/2	Uebergrieffschraube	screw
40412/3	Anschlagschraube	screw
40412/4	Senkschraube	screw
40414	Sicherungsbolzen	bolt
40416	Distanzbüchse	annulus
40418	Nietstift	pin



## F

boîte de culasse  
 clavette  
 canon  
 clavette de ressort  
 manchon  
 ressort  
 clavette  
 éjecteur  
 vis  
 goupille  
 ressort pour éjecteur  
 plaque de protection  
 vis  
 levier d'armement de la détente  
 ressort  
 vis  
 rail-guide  
 vis  
 sous-garde  
 vis  
 levier d'armement  
 bille  
 ressort  
 culasse  
 goupille  
 goupille  
 percuteur  
 ressort  
 ressort  
 agrafe  
 goupille  
 ressort  
 détente complète  
 plaque de la détente  
 pièce intermédiaire  
 vis  
 vis  
 vis  
 goupille  
 manchon  
 goupille

## E

caja del cerrojo  
 clavija  
 cañón  
 clavija para resorte  
 manguito  
 resorte  
 clavija  
 expulsor  
 tornillo  
 clavija  
 resorte para expulsor  
 placa de protección  
 tornillo  
 palanca del doble fiador  
 resorte  
 tornillo  
 riel de conducción  
 tornillo  
 guardamonte  
 tornillo  
 palanca de cierre  
 bola  
 resorte  
 cerrojo  
 clavija  
 clavija  
 percutor  
 resorte del percutor  
 resorte  
 brida  
 clavija  
 resorte  
 disparador del pelo completo  
 placa del disparador  
 pieza de intermedia  
 tornillo  
 tornillo  
 tornillo  
 clavija  
 manguito  
 clavija

Nr.	sFr.
40110	
40110/2	1.-
40112	104.50
40116	1.-
40118	1.-
40120	1.-
40122	1.-
40124	26.-
40126	1.-
40127	1.-
40128	1.-
40130	2.-
40130/2	1.-
40132	29.50
40134	1.-
40136	1.-
40138	8.50
40138/2	1.-
40140	3.70
40140/2	1.-
40210	31.50
40210/2	1.-
40212	1.-
40310	74.50
40310/2	1.-
40310/3	1.-
40312	9.-
40314	1.-
40316	1.-
40318	1.-
40320	12.-
40322	2.-
40400	145.-
40410	7.50
40412	15.50
40412/2	1.-
40412/3	1.-
40412/4	1.-
40414	1.-
40416	1.-
40418	1.-

# D

# E

Nr.		
40420	Hammer	hammer
40422	Distanzscheibe	washer
40424	Zugfeder	small spring
40426	Achsbolzen	bolt
40428	Stecherklinke	trigger sear
40428/2	Kugel	ball
40430	Distanzstift	pin
40432	Hebel 17 lang	lever 17
40434	Hebel 30 lang	lever 30
40436	Klemm-Mutter	nut disc
40436/2	Zylinderschraube	screw
40436/3	Unterlagsscheibe	washer
40438	Stecherfeder	spring
40439	Stecherfeder stark	trigger spring extra strong
40440	Stecherfederschraube	trigger spring screw
40500	Abzugzunge komplett	trigger latch compl.
40510	Abzugzunge	trigger latch
40510/2	Kugellager	ball-bearing
40512	Stift zu Abzugzunge	pin
40514	Abzugzungenfeder	spring
40516	Abzugzungenschraube	screw
40518	Läufer	sliding piece
40518/2	Gewindestift	screw
40600	Visier komplett	rear sight complete
40610	Visierträger	rear sight base
40612	Lagerbolzen	bolt
40614	Druckfeder	spring
40616	Gleitstück	elevation piece
40618	Mikroschraube	micro-screw
40618/2	Sicherungsring	benzing washer
40620	Tellerfeder Spezial	special washer
40622	Mikromutter	micro-nut
40624	Raststift	click pin
40626	Rastfeder	spring
40628	Visierspindel	windage axle
40628/2	Spannstift	pin
40628/3	Sicherungsring	benzing washer
40630	Federhülse	spring housing
40632	Druckfeder für Seite	spring for windage
40634	Unterlagsscheibe	washer
40636	Visierblatt-Träger	rear sight leaf

## F

marteau  
 rondelle  
 ressort  
 goupille  
 cliquet  
 bille  
 goupille  
 levier 17  
 levier 30  
 écrou  
 vis  
 rondelle  
 ressort  
 ressort de détente extra dur  
 vis  
 languette de détente compl.  
 languette de détente  
 roulement à billes  
 goupille  
 ressort  
 vis  
 glissière  
 vis  
 hausse complète  
 embase de la hausse  
 goupille  
 ressort  
 pièce de correction  
 vis de réglage  
 rondelle benzing  
 rondelle spéciale  
 vis de réglage  
 boulon de cran d'arrêt  
 ressort  
 arbre de la hausse  
 goupille  
 rondelle benzing  
 doville de ressort  
 ressort de réglage en direction  
 rondelle  
 support







## E

martillo  
 arandela  
 resorte  
 clavija  
 enganche del disparador  
 bola  
 clavija  
 palanca 17  
 palanca 30  
 tuerca  
 tornillo  
 arandela  
 resorte  
 resorte fuerte  
 tornillo  
 lengüeta del disparador compl.  
 lengüeta del disparador compl.  
 cojinete de bolas  
 clavija  
 resorte  
 tornillo  
 guía  
 tornillo  
 mira completa  
 pié de alza  
 clavija  
 resorte  
 pieza para ajuste vertical  
 tornillo de micro  
 arandela benzing  
 arandela especial  
 micro-tuerca  
 perno  
 resorte  
 huso para alza  
 clavija  
 arandela benzing  
 cáscara para resorte  
 muelle de ajuste lateral  
 arandela  
 soporte





Nr.	sFr.
40420	44.—
40422	1.—
40424	1.—
40426	1.—
40428	54.—
40428/2	1.—
40430	1.—
40432	1.—
40434	1.—
40436	1.—
40436/2	1.—
40436/3	1.—
40438	2.—
40439	2.—
40440	1.—
40500	20.60
40510	12.—
40510/2	7.—
40512	1.—
40514	1.—
40516	1.—
40518	14.—
40518/2	1.—
40600	53.50
40610	44.—
40612	1.—
40614	1.—
40616	5.—
40618	2.—
40618/2	1.—
40620	1.—
40622	1.50
40624	1.—
40626	1.—
40628	1.—
40628/2	1.—
40628/3	1.—
40630	1.—
40632	1.—
40634	1.—
40636	37.50

# D



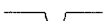

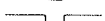

# E

Nr.			
40638	Druckfeder für Visierblatt		spring for rear sight blade
40640	Visierblatt 3,2 mm		rear sight blade 3,2 mm
40642	Visierblatt 3,6 mm		rear sight blade 3,6 mm
40644	Visierblatt 4,0 mm		rear sight blade 4,0 mm
40646	Visierblatt 3,2 mm		rear sight blade 3,2 mm
40648	Visierblatt 3,6 mm		rear sight blade 3,6 mm
40650	Visierblatt 4,0 mm		rear sight blade 4,0 mm
40710	Kornsattel		front sight mounting
40710/2	Kugel		ball
40710/3	Inbusschraube		allen screw
40712	Rändelmutter		female screw
40714	Blockkorn 3,2 mm		front sight 3,2 mm
40716	Blockkorn 3,6 mm		front sight 3,6 mm
40718	Blockkorn 4,0 mm		front sight 4,0 mm
40720	Blockkorn 4,4 mm Spezial		front sight 4,4 mm special
40810	Vorderschaft		fore-end
40812	Einsatz		insertion
40814	Zusatzgewicht		extra weight
40816	Vorderschaftschraube		fore-end screw
40818	Gewindebüchse		annulus
40822/24	Griffschale komplett		grips complete
40824/2	Zylinderschraube		screw
40826	Schraubenaugle		screw guide
40828	Handballenauflage		hand support
40828/2	Zylinderschraube		screw
40828/3	Unterlagsscheibe		washer
40832/34	Griffschale komplett für Linkshänder		grips complete for lefthander
40836	Handballenauflage für Linkshänder		hand support for lefthander
1168	Metalleinlage		metal insertion
1169	Mutterscheibe		nut
40838	Mutter		nut
40839	Griffschalenschraube		screw
40910	Putzstock		cleaning rod
40912	Schraubenzieher Gr. 3		screw driver 3
40914	Schraubenzieher Gr. 00		screw driver 00
40916	Sechskantstiftschlüssel Gr. 4		allen key 4
40918	Sechskantstiftschlüssel Gr. 2,5		allen key 2,5
40920	Durchschlag Ø 1,5		punch Ø 1,5

# F

ressort pour lame de hausse	
feuille de mire 3,2 mm	
feuille de mire 3,6 mm	
feuille de mire 4,0 mm	
feuille de mire 3,2 mm	
feuille de mire 3,6 mm	
feuille de mire 4,0 mm	
embase de guidon	
bille	
vis	
écrou	
guidon 3,2 mm	
guidon 3,6 mm	
guidon 4,0 mm	
guidon 4,4 mm spécial	
crosse	
garniture	
poids lourd	
vis	
manchon	
poignées complètes	
vis	
yeux de vis	
support de la main	
vis	
rondelle	
poignées complètes	
pour gaucher	
support de la main	
pour gaucher	
pièce métallique	
disque d'écrou	
écrou	
vis	
baguette de nettoyage	
tournevis 3	
tournevis 00	
clé à vis 4	
clé à vis 2,5	
chasse-goupille Ø 1,5	

# E

resorte para hoja de mira	
hoja de mira 3,2 mm	
hoja de mira 3,6 mm	
hoja de mira 4,0 mm	
hoja de mira 3,2 mm	
hoja de mira 3,6 mm	
hoja de mira 4,0 mm	
base del punto de mira	
bola	
tornillo	
tuerca	
guión 3,2 mm	
guión 3,6 mm	
guión 4,0 mm	
guión 4,4 mm	
caja delantera	
puesta metal	
peso extra	
tornillo para caja delantera	
manguito	
cachas completas	
tornillo	
base	
soporte de mano	
tornillo	
arandela	
cachas completas	
para zurdo	
soporte de mano	
para zurdo	
pieza metalica	
disco de tuerca	
tuerca	
tornillo	
baqueta de limpieza	
destornillador 3	
destornillador 00	
llave 4	
llave 2,5	
punzón	

Nr.	sFr.
40638	1.-
40640	15.-
40642	15.-
40644	15.-
40646	15.-
40648	15.-
40650	15.-
40710	17.50
40710/2	1.-
40710/3	1.-
40712	1.-
40714	10.-
40716	10.-
40718	10.-
40720	17.50
40810	38.-
40812	1.-
40814	12.-
40816	1.50
40818	1.-
40822/24	165.-
40824/2	1.-
40826	1.-
40828	45.-
40828/2	1.-
40828/3	1.-
40832/34	220.-
40836	45.-
1168	1.-
1169	1.-
40838	1.-
40839	1.-
40910	8.-
40912	4.50
40914	2.20
40916	1.-
40918	1.-
40920	3.-

# D

## F. Sicherheit

Jeder Hämmerli Schütze wird das Bestreben haben, im Kreise seiner Schützenfreunde und Bekannten als Verantwortungsbewusster und zuverlässiger Schütze gelten. Die wichtigsten Regeln:

1. Ziele nie mit einer Waffe, ob geladen oder ungeladen, auf Menschen.
2. Frage nie, ob eine Waffe geladen ist. Vor jeder Manipulation ist die Pistole zu entladen nach Abschnitt II/4.
3. Im Schiessstand sind Waffen nur mit geöffnetem Verschluss gestattet.
4. Lasse nie eine geladene Waffe dort liegen, wo sie von jemandem aufgenommen werden könnte.
5. Versichere Dich jedesmal vor dem Schiessen, ob der Lauf frei ist von irgendwelchen Gegenständen und verschieße nur normale, zur Pistole passende Munition.

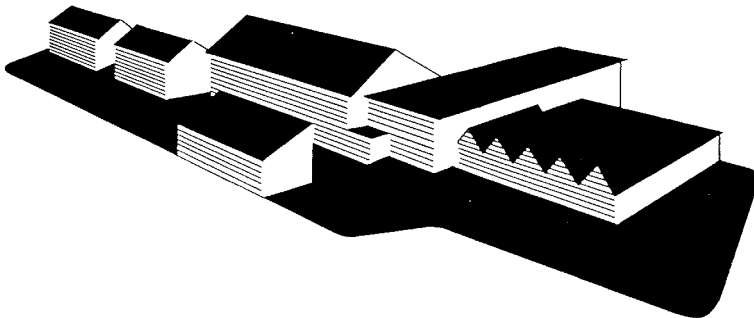

H Ä M M E R L I  
Jagd- und Sportwaffenfabrik  
CH - 5600 Lenzburg (Schweiz)  
Tel. (064) 51 28 16  
D - 7897 Tiengen/Hochrhein (Wdl)  
Tel. 07741/50 51

# E

## F. Safety

Every Hämmerli marksman would no doubt wish to be regarded as a conscientious and reliable shooter by all his friends and shooting colleagues. We would therefore quote here the more important safety principles:

1. Never aim a weapon at anyone person, no matter whether the weapon is loaded or not loaded.
2. Never ask whether a weapon is loaded. Always unload your pistol as directed under Section II/4 before attempting to manipulate any part of the mechanism.
3. Always ensure that the breech of your pistol is left open while you are on the firing-point.
4. Never leave any loaded firearm lying about in places where it could be picked up by others.
5. Before commencing to shoot, always check that the bore and the chamber of your pistol are free from any alien matter, and always use only such ammunition which is properly suitable for your pistol.

## HÄMMERLI

Hunting and sporting arms factory  
CH - 5600 Lenzburg (Switzerland)  
Phone (064) 51 28 16  
D - 7897 Tiengen/Hochrhein (Germany)  
Phone 07741/50 51

# F

## F. Sécurité

Chaque tireur Hämmerli se donnera pour tâche de compter, en tant que tireur, pour un tireur conscient de ses responsabilités, un tireur qui mérite la pleine confiance de son entourage. Les règles les plus importantes sont:

1. Ne jamais viser un homme, que ce soit avec une arme chargée ou déchargée.
2. Ne demandez jamais si une arme est chargée. Avant toute manipulation, procédez vous-même au déchargement, conformément au paragraphe II/4.
3. Au stand de tir, les armes ne sont admises qu'avec la culasse ouverte.
4. Ne posez jamais une arme chargée là où quelqu'un d'autre pourrait la toucher.
5. Avant de tirer, veillez toujours à ce que le canon ne contienne aucun corps étranger, et ne tirez que des munitions normales appropriées au pistolet.

## HÄMMERLI

Fabrique d'armes pour le sport  
CH - 5600 Lenzburg (Suisse)  
Tél. (064) 51 28 16  
D - 7897 Tiengen/Hochrhein (Allemagne)  
Tél. 07741/50 51

# E

## F. Seguridad

Cada tirador Hämmerli tendrá la ambición de ser considerado, dentro del ámbito de los aficionados, como tirador leal y concienzudo. He aquí las reglas más importantes:

1. Jamás apuntar el arma, cargada o no, sobre personas
2. Nunca preguntar si una arma está cargada. Antes de cualquier manipulación, la pistola tiene que ser descargada
3. En el polígono sólo se admiten armas con cerrojo abierto
4. No dejar nunca el arma cargada en lugar donde por alguien pudiera ser recogida
5. Antes de cada ejercicio de tiro, asegurarse de que el cañón está libre de cualquier objeto
6. Emplear únicamente munición normal y adecuada a la pistola.

## HÄMMERLI

Fábrica de armas de Deporte  
CH - 5600 Lenzburg (Suiza)  
Tel. (064) 51 28 16  
D - 7897 Tiengen/Hochrhein (Alemania)  
Tel. 07741/50 51