



Oberland Arms

Where Innovation is @ Home!

Oberland Arms

Selbstladebüchsen/Rifles

Seite/Page 01-21

Oberland Arms

Zubehör und Optionen / Parts and Options

Seite/Page 22-32

A.R.M.S.

Montage-Systeme/Mounting Systems

Seite/Page 33-40

Leupold

Optik/Optics

Seite/Page 41-44

EoTech, Aimpoint, Trijicon

Optik/Optics

Seite/Page 45-48

Tasmanian Tiger

Waffen-Taschen/Rifle Bags

Seite/Page 50

Sommer 2007 / Summer 2007

PRODUKTE & PREISE / PRODUCTS & PRICES

WWW.OBERLANDARMS.COM

Schutzgebühr 5,- €

Oberland Arms

Selbstlade-Büchsen Rifles



Oberland Arms

Where Innovation is @ Home!

Wählen Sie Ihr OA aus über **5000** verschiedenen Möglichkeiten!

Die OA-Serie "Made in Germany" hat sich in den letzten Jahren zu den führenden Halbautomaten in Deutschland entwickelt - zahlreiche erste Plätze auf Bundes- und Landesebene sprechen für sich. Jeder Schütze stellt unterschiedliche Anforderungen an seine Waffe - deshalb gleicht kein OA, welches unser Haus verlässt, dem anderen.

Oberland Arms erweitert sein Sortiment regelmäßig um weitere Modelle und Zubehörteile. Bei der Auswahl der Teile legen wir größten Wert auf Qualität und Funktionalität. Bevor wir etwas anbieten, testen wir selbst! Unser riesiges Angebot ermöglicht Ihnen die Auswahl aus mehr als 18 Basismodellen, wobei Sie durch Kombination unterschiedlicher Läufe, Griffe, Schäfte, Visierungen und anderer Zubehörteile aus über **5000** verschiedenen Möglichkeiten wählen können.



Dedicated to the shooter that demands uncompromising quality!

As a manufacturer of AR-15/M16-style rifles we can offer you almost any rifle configuration you desire. Regardless which barrel, stock, grip or sights you want, our expiration and excellent contacts to all major manufacturers enables us to build Rifles to your exact specifications. We redesigned and optimized the Upper and Lower Receivers which are machined from solid billet. The Aluminium alloy is two times stronger than stainless steel, the range of its applications are aerospace parts as well as rims for racing cars. We brought down the tolerances to a minimum which guarantees a perfect, tight fit between Upper and Lower Receiver. The parts are fine-blasted before they receive their hard-anodizing.

The Rail of the Upper is a real Picatinny (MilStd 1913) which ensures a tight fit of high-quality mounts like A.R.M.S.®. We use Lothar Walther stainless Steel Match Grade barrels on all of our rifles, regardless which Design you choose. Just let us know what rifle you need and we'll meet your demands.

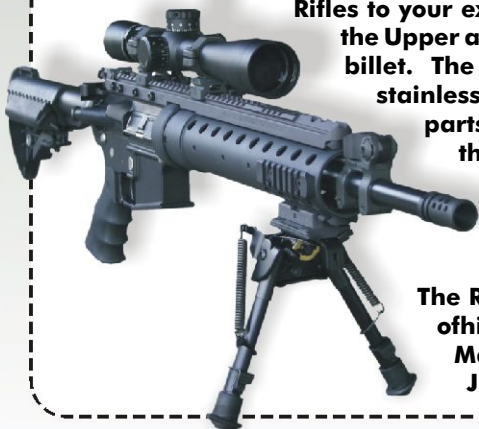

...Material aus der Luft- und Raumfahrt

Am Beispiel des OA-15 hat Oberland Arms sich nicht darauf beschränkt das U.S. AR-15 zu kopieren. Durch unsere langjährige Erfahrung mit diesem System konnten wir dessen Stärken verbessern und wo nötig Schwächen ausmerzen. Wir haben die Passungen zwischen Upper- und Lower Receiver verbessert und die Waffe in vielen Bereichen verstärkt. Die Gehäuseteile werden auf modernsten Maschinen aus dem Vollen gefräst. Als Material verwenden wir hochfestes Constructal F53 Aluminium, welches sonst bei extrem belasteten Bauteilen in der Luft- und Raumfahrt Verwendung findet. Alle Teile werden lehrenhaftig gefertigt und mit Zeiss-Messtechnik bis in den 1/1000 Bereich kontrolliert. Dadurch erreichen wir eine Qualität, wie sie bei importierter Ware nicht möglich ist. Ihr Vorteil: Höhere Haltbarkeit, 100%ige Austauschbarkeit der Komponenten und mehrere Wechselsysteme bei einem Waffenunterteil.



Alle Oberflächen werden nach dem Fräsen/Drehen trovaliert, maschinenglasperlgestrahlt und schwarz harteloxiert. Die attraktive, harte und mattschwarze Oberfläche weist hervorragende Gleiteigenschaften und Verschleißfestigkeit auf. Die integrierte Montageschiene des Gehäuseoberteils wird nach MIL1913 Standard (Picatinny Rail) gefertigt. Dies gewährleistet, dass alle nach MIL-Standard gefertigten Zubehörteile exakt passen. Die Bedienelemente fertigen wir aus Edelstahl. Sie werden matt gestrahlt und durch plasma-nitrieren gehärtet. Alle Modelle sind vom BKA überprüft und zum sportlichen Schiessen gem. §6 Vo z. WaffG freigegeben, soweit nicht anders vermerkt.

Wir verwenden ausschliesslich spanlos gezogene (kaltfließgepresste) Lothar Walther Matchläufe aus rostfreiem Stahl mit 1/9" Drall-Länge. Alle Läufe werden spannungsarm wärmebehandelt und sind in verschiedenen Längen und Ausführungen erhältlich.

Präzision ist kein Zufall!

Immer gut informiert - immer auf dem neuesten Stand?

Tragen Sie sich in unseren Newsletter auf unserer Homepage ein. Erhalten Sie als Erster aktuelle Informationen zu neuen Produkten, Angeboten und Aktionen - www.oberlandarms.com

Neuheiten/NEWS

Auch in diesem Jahr können wir Ihnen wieder neue Modelle und interessante neue Zubehörteile präsentieren, darunter einige Weltneuheiten wie z.B. neue Modell OA-15 M1 oder das M6 Sniper. Wir beschränken uns nicht darauf Teile und Waffen anderer Hersteller anzubieten, sondern werden unserem Motto gerecht:

Where Innovation is @ Home!

Qualitätssicherung

Oberland Arms hat zahlreiche Maßnahmen ergriffen um den bereits hohen Qualitätsstandard weiter auszubauen. Diese fließen, insofern noch nicht geschehen, im Laufe des Jahres in die Produktion ein:

- ✓ **Neu berechnete, optimierte Gasentnahmebohrungen**
- ✓ **unterschiedliche Dralllängen, angepasst auf das Modell**
- ✓ **Fortsetzung der Zuführrampen im Gehäuseoberteil (M4-Style)**
- ✓ **Neu berechnete, optimierte Patronenlager / Übergang**
- ✓ **Armalite Verschlussträger u. Verschlussköpfe (D-Fender Ring verbessert die Zuverlässigkeit des Ausziehers)**
- ✓ **Abnehmbare Tragegriffe ausschliesslich von Markenherstellern (Armalite / Rock River)**
- ✓ **Armalite Abzugsguppen**
- ✓ **Erweiterte Qualitätskontrolle mit umfassenden Testprotokoll**
- ✓ **Funktionstest jeder Waffe mit 25 Schuss unterschiedlicher Sorten Munition**
- ✓ **Umfangreiche, erweiterte, deutsche Bedienungsanleitung**

Presse



Unter dem Menüpunkt **"PRESSE"** finden Sie auf unserer Homepage www.OBERLANDARMS.de zahlreiche Testberichte der letzten Jahre zum Download als PDF-Datei, sowie eine Übersicht von Testberichten zu OA-Produkten. Als Lektüre für Neueinsteiger und Fortgeschrittene empfehlen wir das **VISIER Special M16 & AR-15** erschienen im Mai 2005.



OA-15 M1 Selbstladebüchse .223Rem.

ab/starts 1.590,00 €



Das OA-15 M1 "Made in Germany". Für den sportlichen Einsatz haben wir das neue Gehäuseoberteil entwickelt. Modernes, klares Design, welches auf den für Sportschützen überflüssigen Staubschutzdeckel und Schließhilfe verzichtet. Der Hülsenabweiser aus Delrin schont das Hülsenmaterial. Wenn Sie in Bezug auf Ergonomie, Funktion, Präzision und Design keine Kompromisse eingehen wollen, dann bauen wir das richtige Gewehr für Sie. Alle OA-15 verfügen über einen wärmebehandelten und daher spannungsarmen Lothar Walther Matchlauf aus Edelstahl. Mündungsdurchmesser 23 mm. Die Läufe können geflutet und/oder schwarz pulverbeschichtet geordert werden. Wählen Sie aus unserem umfangreichen Zubehörsortiment und konfigurieren Sie Ihre Waffe nach Ihren Wünschen.

The OA-15 M1 is our standard free float modell. It comes with our new M1 upper receiver and with a button-rifled, stress relieved Lothar Walther stainless steel match barrel with 1"-diam. Four different barrel lengths, flutings and black teflon coating is available as an option. You can order this rifle with hundreds of options already installed, choose from our big range of different, grips, stocks handguards and accessories.

Technische Daten/specification:

Kaliber/caliber:	.223Rem. / 5,56mmx45
Laufänge/barrel length:	16-Zoll/406mm 18-Zoll/457mm 20-Zoll/508mm 24-Zoll/609mm
Drall/twist:	228mm(6-Züge/Rechtsdrall) 1-9" twist (6 grooves/right-handed)
Gesamtlänge/overall length:	16-Zoll/900mm 18-Zoll/950mm 20-Zoll/980mm 24-Zoll/1080mm
Gewicht mit leerem Magazin/weight:	16-Zoll/4,0kg 18-Zoll/4,2Kg 20-Zoll/4,35kg 24-Zoll/5,0kg
Magazinkapazität/capacity:	10 Patronen



Matchbarrel with target crowned muzzle.
Matchlauf mit angesenkter Mündung.

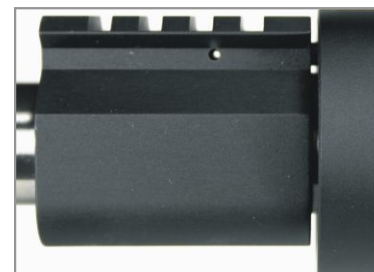

Flutings and Teflon Coating as Option.
Flutungen und Teflon Coating als Option.

Ball beared Trigger Guard no Tools needed.
Winterabzugsbügel - abklappen ohne Werkzeug.

Gas Blok with Picatinny Rail.
Gasentnahme mit Picatinnyrail.

OA-15 M1, Heavy Barrel Selbstladebüchse .223Rem.

ab/starts 1.590,00 €



Option: Teflonbeschichtung, Gewinde, OA-Kompensator

■ Für dynamische Disziplinen bieten wir das OA-15 M1 auch mit heavy Barrel, Mündungsdurchmesser 18 mm an. Die Läufe können schwarz pulverbeschichtet mit Gewinde und Kompensator oder Mündungsfeuerdämpfer geordert werden. Wählen Sie aus unserem umfangreichen Zubehörsortiment und konfigurieren Sie Ihre Waffe nach Ihren Wünschen.

■ To save some weight, we also offer the OA-15 M1 with heavy barrels, 18mm muzzle diam. As an option flash hiders and compensators are available. You can order this rifle with hundreds of options already installed, choose from our big range of different, grips, stocks handguards and accessories.

Technische Daten/specification:

Kaliber/caliber:	.223Rem. / 5,56mmx45
Lauflänge/barrel length:	18-Zoll/457mm 20-Zoll/508mm
Drall/twist:	228mm(6-Züge/Rechtsdrall) 1-9" twist (6 grooves/right-handed)
Gesamtlänge/overall length:	18-Zoll/950mm 20-Zoll/980mm
Gewicht mit leerem Magazin/weight:	18-Zoll/3,7Kg 20-Zoll/3,8kg
Magazinkapazität/capacity:	10 Patronen



Option: Teflonbeschichtung, PRI Carbon Handschutz.



New M1 upper receiver with brass deflector.
Neues M1 Gehäuseoberteil mit Hülsenabweiser aus Delrin.



New M1 upper receiver. / Neues M1 Gehäuseoberteil.

OA-15 Classic .223Rem.

ab/starts 1.700,00 €



Das OA-15 Classic ist dem bekannten AR-15 nachempfunden. Das Gehäuseober- und -unterteil stammt, wie bei allen Waffen der OA-15-Reihe, aus deutscher Fertigung und wird aus dem Vollen gefräst. Die integrierte Picatinnyrail ermöglicht die die unproblematische Montage von Optiken. Der Tragebügel eignet sich hervorragend für das Schiessen mit offener Visierung. Sie können aber unter Verwendung der A.R.M.S. Montagen #2, #16 oder #39 auch Zielfernrohre oder Aimpoint-Visiere auf den Tragebügel montieren. Gegen Aufpreis stehen Ihnen Match Trigger, schwarze Beschichtung des Laufes, Kompensator oder Mündungsfeuerdämpfer, sowie diverse Griffe und Schäfte zur Verfügung. Auf speziellen Wunsch auch in anderen Lauflängen verfügbar.

The OA-15 Classic is the standard and very close to the AR-15. It comes with standard A2-stock, handguards and grip. Like with every OA-15 rifle we use a button-rifled, stress relieved Lothar Walther stainless steel heavy match barrel with 0,750 diam. Of course you have the option of black teflon coating 14/1-thread and flash-hider/compensator. You can order this rifle with hundreds of other options already installed, choose from our big range of different, grips, stocks, handguards and accessories. On special request also available with other barrel lengths.

Technische Daten/specification:

Kaliber/caliber:	.223Rem. / 5,56mmx45
Lauflänge/barrel length:	20-Zoll/508mm
Drall/twist:	228mm(6-Züge/Rechtsdrall) 1-9" twist (6 grooves/right-handed)
Gesamtlänge/overall length:	20-Zoll/980mm
Gewicht mit leerem Magazin/weight:	20-Zoll/4,35kg
Magazinkapazität/capacity:	10 Patronen



Abb. zeigt Optionen gegen Aufpreis



Abb. zeigt Optionen gegen Aufpreis

OA-15 Classic Target .223Rem.

ab/starts 2.200,00 €



Das OA-15 Classic Target ist die Matchversion der OA-15 Classic Reihe. Dieses Gewehr ist hervorragend für schnelle Zeitserien mit offener Visierung geeignet. Der Tragegriff ist abnehmbar, so dass Sie unter Verwendung von ARMS-Montagen ohne großen Aufwand ein Zielfernrohr montieren können. Der Lauf ist, im Gegensatz zum normalen Classic-Modell, freischwingend. Erreicht wird dies durch einen speziellen Handschutz, welcher zu einem Gewichtszuwachs um 800 g im vorderen Drittel der Waffe führt. Ein Druckpunkt-Abzug sowie Feinvisier sind Standard bei diesem Modell. Mündungsfeuerdämpfer sowie schwarzer Lauf sind gegen Aufpreis erhältlich.

The OA-15 Classic Target is the Service Match Rifle in our Line of premium rifles. It comes with detachable carrying handle (installed NM rear sight aperture .040 and 0.030 holes and NM front sight post .050), 2-Stage NM match trigger, DCM NM free float tube with A2-style hangers, A2-stock, and A2-grip. Like with every OA-15 rifle we use a button-rifled, stress relieved Lothar Walther stainless steel heavy match barrel with 0,750 diam. Of course you have the option of black teflon coating 14/1-thread and flashhider.

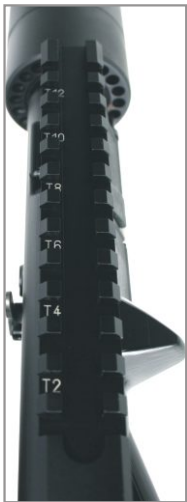

Integrierte ZF-Montageschiene Picatinny/MILStd. 1913.
Flat-Top upper receiver with laser engraved T-Marks and MilStd1913 rail.

- NM-Feinvisier / NM sight set
- Free Float Tube im Classic Design
- 2-Stage Matchabzug, ca. 1600gr / NM, 2-stage trigger 1,6kg
- extra Gewicht durch Match-Handschutz
- abnehmbarer Tragegriff / detachable carrying handle

Technische Daten/specification:

Kaliber/caliber:

.223Rem. / 5,56mmx45

Lauflänge/barrel length:

20-Zoll/508mm

Drall/twist:

228mm(6-Züge/Rechtsdrall)

1-9" twist (6 grooves/right-handed)

Gesamtlänge/overall length:

20-Zoll/980mm

Gewicht mit leerem Magazin/weight:

20-Zoll/4,35kg

Magazinkapazität/capacity:

10 Patronen



A3 Tragegriff mit verstellbarem Visier bis 600m

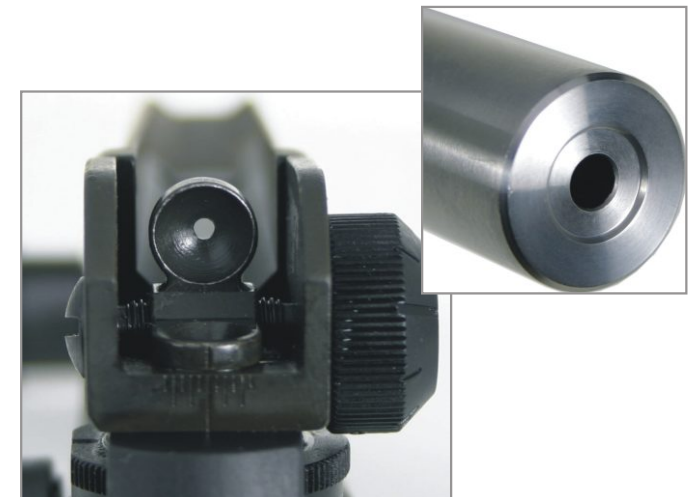

OA-15 Dissipator .223Rem.

ab/starts 2.050,00 €



Dissipator Gas-System

Der OA-15 Dissipator vereint die Fühigkeit unserer Carbine Modelle mit der langen Visierlinie und dem langen Vorderschaft der Standard-Länge. Die Gasentnahme ist bei diesem Modell unter dem Handschutz montiert. Das Gehäuseunterteil stammt, wie bei allen Waffen der OA-15-Reihe, aus deutscher Fertigung und wird aus dem Vollen gefräst. Das Gehäuseoberteil (ebenfalls aus deutscher Fertigung) verfügt über die standardisierte Picatinny-Rail und abnehmbaren Tragebügel (US-Fertigung). Der Tragebügel eignet sich hervorragend für das Schiessen mit offener Visierung. Sie können aber unter Verwendung der A.R.M.S. Montagen auch Zielfernrohre, Aimpoint, EOTech oder andere Zielgeräte auf das Oberteil montieren. Gegen Aufpreis stehen Ihnen Match Trigger, Kompensator, sowie diverse Griffe und Schäfte zur Verfügung.

The OA-15 Dissipator is unique. It provides you with the full length handguards and correct placement of the sight base which allows the optimal use of the full sight radius. It's operating system's gas block is located behind the front sight base and under the standard handguards. It comes with standard, A2-stock, handguards and grip. Like with every OA-15 rifle we use a button-rifled, stress relieved Lothar Walther stainless steel heavy match barrel with 0,750 diam. The detachable carrying handle and the Phantom muzzle break is already included. You can order this rifle with hundreds of other options already installed, choose from our big range of different, grips, stocks, handguards and accessories.

Phantom Mündungsfeuerdämpfer



Technische Daten/specification:

Kaliber/caliber:	.223Rem. / 5,56mmx45
Lauflänge/barrel length:	16 3/4 -Zoll / 425mm
Drall/twist:	228mm(6-Züge/Rechtsdrill)/1-9" twist (6 grooves/right-handed)
Gesamtlänge/overall length:	900mm
Gewicht mit leerem Magazin/weight:	3,65kg
Magazinkapazität/capacity:	10 Patronen

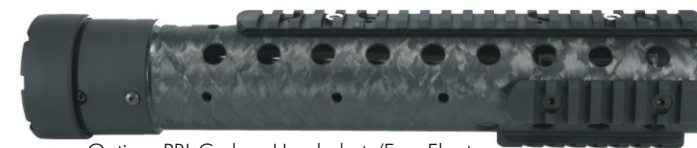

Option: PRI-Carbon Handschutz/Free Float

OA-15 SPR II-Special Purpose Rifle .223Rem.

3.600,00 €



Das OA-15 SPR II - Special Purpose Rifle - ist ein Präzisions selbstladegewehr für höchste Ansprüche. Bei dieser Waffe werden nur die besten Komponenten verwendet. Mit dem OA-15 SPR II erhalten Sie nicht einfach nur ein Gewehr. Sie erhalten ein komplettes System.

The OA-15 SPR II Special Purpose Rifle is a combination of the best components available. This is not a rifle - this is a complete system!

Technische Daten/specification:

Kaliber/caliber:	.223Rem. / 5,56mmx45
Laufänge/barrel length:	18-Zoll/457mm
Drall/twist:	228mm (6-Züge/Rechtsdrall) 1-9" twist (6 grooves/right-handed)
Gesamtlänge/overall length:	970mm
Gewicht mit leerem Magazin/weight:	4,3kg
Magazinkapazität/capacity:	10 Patronen



- A.R.M.S. SIR-System #59 free float
- A.R.M.S. ZF-Montage #22 med (Abb. mit #35)/ quick detachable scope mount
- A.R.M.S. Flip-Up Kimme #40L / low profile flip-up rear sight
- A.R.M.S. Harris-Adapter #32 / quick detach. adapter for bipod
- A.R.M.S. Zusätzliche Picatinny-Schiene #22TRC+TRR
- Additional picatinny rail on scope mount
- Harris Zweibein S-BRM / Harris bipod
- Vltor Schaft mit Batteriefächern und Gummischafftkappe
- Vltor-Stock with battery compartment and recoil pad
- X-Duty Spannschieber / gas buster charging handle
- NM-Matchabzug / NM 2-stage trigger
- PRI-Klappbares Korn / PRI flip-up front sight
- Gewehrriemen / sling
- Lauf mit schwarzer Teflonbeschichtung, Gewinde 14/1 und Mündungsfeuerdämpfer
- Barrel black Teflon coated with 14/1 thread and flashhider
- 2 x Ersatzmagazin / 2 magazines
- TT Rifle Bag L



OA-15 M4 .223Rem.

ab/starts 2.050,00 €



M4 collapsed

Bei dem Modell OA-15 M4 handelt es sich um eine universell einsetzbare, sehr leichte Karabinerversion der OA-15 Reihe. Der Lauf entspricht der neuesten, schweren Version des U.S. Army M4. Im Lieferumfang ist der abnehmbare A3 Tragebügel, der einschiebbare Hinterschäft (sechs Positionen) sowie A2-Mündungsfeuerdämpfer enthalten. Die M4 Version mit 14 1/2" Lauflänge ist allerdings nicht zum sportlichen Schiessen gem. §6 Abs.3 VO z. WaffG geeignet und nur für Inhaber eines Jagdscheines oder einer roten WBK mit entsprechendem Eintrag erhältlich.

The OA-15 M4 is our version of the famous carbine. It comes with collapsible stock (6-position M4), M4-handguards and A2-grip. Like with every OA-15 rifle we use a button-rifled, stress relieved Lothar Walther stainless steel heavy match barrel, 0.750 diam. The barrel is already black Teflon coated. 14/1-thread and flashhider are included as well as the detachable A3 carrying handle.

Abb. zeigt
aufpreispflichtiges Zubehör



Technische Daten/specification:

Kaliber/caliber:	.223Rem. / 5,56mmx45
Lauflänge/barrel length:	14 1/2 -Zoll / 368mm
Drall/twist:	363mm (6-Züge/Rechtsdrall) 1-7" twist (6 grooves/right-handed)
Gesamtlänge/overall length:	880mm
eingeschoben/collapsed:	780mm
Gewicht mit leerem Magazin/weight:	3,4kg
Magazinkapazität/capacity:	10 Patronen



A3 Tragegriff mit verstellbarem Visier bis 600m

OA-15 M5 .223Rem.

ab/starts 2.050,00 €



Der M5 ist seit Jahren unser absoluter Bestseller. Der M5 ist leicht, handlich und doch hochpräzise. Durch seinen 425mm langen Lauf ist der M5 zum sportlichen Schiessen nach §6 zugelassen. Um den M4-Look zu erhalten, verbauen wir exklusiv beim M5 einen Mid-Length Handschutz. Dieser ist etwas länger als der M4, jedoch kürzer als der Standard Handschutz. Wie bei allen unseren OA-15 verbauen wir auch hier nur Lothar Walther Matchläufe. Im Lieferumfang des M5 sind der schwarz beschichtete Lauf mit A2 Mündungsfeuerdämpfer, der A3 Tragebügel mit integriertem verstellbarer Viesierung und der M4-6-Positionen Schubschaft enthalten. Da wir jede Waffe nach Bestelleingang bauen, können Sie auch beim M5 Ihr ganz persönliches Exemplar von uns zusammenstellen lassen.

Abb. zeigt
aufpreispflichtiges Zubehör



The OA-15 M5 is the slightly longer version of the M4. It comes with collapsible stock (6-position M4), midlength-handguards and A2-grip. Like with every OA-15 rifle we use a button-rifled, stress relieved Lothar Walther stainless steel heavy match barrel, 0.750 diam. The barrel is already black Teflon coated. 14/1-thread and flashhider are included as well as the detachable A3 carrying handle. Because we use midlength handguards (exclusively with this model) the rifle looks like a M4, even though the barrel is 57mm / 2 1/4" longer.



Technische Daten/specification:

Kaliber/caliber:	.223Rem. / 5,56mmx45
Lauflänge/barrel length:	16 3/4 -Zoll / 425mm
Drall/twist:	228mm (6-Züge/Rechtsdrall) 1-9" twist (6 grooves/right-handed)
Gesamtlänge/overall length:	910mm
eingeschoben/collapsed:	830mm
Gewicht mit leerem Magazin/weight:	3,45kg
Magazinkapazität/capacity:	10 Patronen

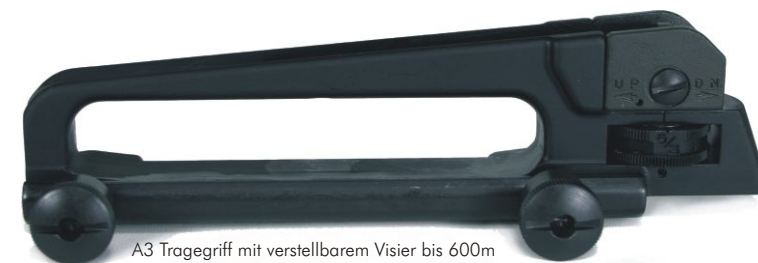

OA-15 M5 Target .223Rem.

ab/starts 2.400,00 €



Lieferung ohne Zielfernrohr
Scope not included

Basierend auf unserem absoluten Bestseller, dem M5, haben wir eine Target-Version entwickelt. Die vorhandene Präzision des leichten und handlichen M5 wird durch den, im Gegensatz zum normalen M5-Modell, freischwingenden Lauf nochmals verbessert. Erreicht wird dies durch einen speziellen Handschutz, welcher zu einem Gewichtszuwachs um 600 g im vorderen Drittel der Waffe führt. Ein Druckpunktabzug, A2-Mündungsfeuerdämpfer und schwarzer Lauf sind Standard bei diesem Modell. Im Lieferumfang enthalten ist auch der A3 Tragebügel mit integrierter verstellbarer Fein-Visierung, der VLTOR-6-Positionen Schubschaft mit abnehmbaren Batteriefächern und der gummierte Hogue-Griff. Durch seinen 425mm langen Lauf ist der M5 zum sportlichen Schiessen nach §6 zugelassen.

The OA-15 M5 Target is the world first match-version of our popular midlength model. It comes with detachable carrying handle (installed NM rear sight aperture .040 and 0.030 holes and NM front sight post .050), 2-stage NM Match Trigger, DCM NM free float tube, hogue-grip and VLTOR stock (6-position M4). Like with every OA-15 rifle we use a button-rifled, stress relieved Lothar Walther stainless steel heavy match barrel with 0,750 diam. the barrel is already black Teflon coated, 14/1-thread and flashhider are included as well.

Technische Daten/specification:

Kaliber/caliber:	.223Rem. / 5,56mmx45
Lauflänge/barrel length:	16 ¾ -Zoll / 425mm
Drall/twist:	228mm (6-Züge/Rechtsdrall) 1-9" twist (6 grooves/right-handed)
Gesamtlänge/overall length:	910mm
eingeschoben/collapsed:	830mm
Gewicht mit leerem Magazin/weight:	3,9kg
Magazinkapazität/capacity:	10 Patronen



A3 Tragegriff mit verstellbarem Visier bis 600m



Free Float Tube

OA-15 M5 Sniper .223Rem.

ab/starts 3.750,00 €

Das OA-M5 Sniper - ist ein Präzisions selbstladegewehr der absoluten Spitzenklasse. Bei dieser Waffe werden nur die besten Komponenten verwendet. Der Lauf ist einzigartig. Die Flutungen unter dem Handschutz sowie das Kühlungsgewinde im vorderen Drittel sorgen für eine Verdoppelung der Oberfläche und somit für einen sehr schnellen Kühlprozess. Die Picatinny Schienen des Gehäuseoberteils und des Handschutzes verfügen über gleiche Bauhöhe.

The OA-15 M5 Sniper is a combination of the best components available. The unique barrel doubles the surface and guarantees fast cooling. Both Picatinny rails (upper receiver and handguard) are on the same level. This is not a rifle - this is a complete system!

Technische Daten/specification:

Kaliber/caliber:	.223Rem. / 5,56mmx45
Lauflänge/barrel length:	16 3/4 -Zoll / 425mm
Drall/twist:	228mm (6-Züge/Rechtsdrall)/ 1-9" twist (6 grooves/right-handed)
Gewicht mit leerem Magazin/weight:	3,7kg
Gesamtlänge/overall length:	940mm
eingeschoben/collapsed:	860mm
Magazinkapazität/capacity:	10 Patronen

Lieferumfang/product contents:

- Lauf geflutet mit Kühlungsgewinde / barrel fluted with cooling-thread
- gummierter Hogue Griff / overmolded hogue grip
- zusätzlicher Griff / forward grip
- A.R.M.S. ZF-Montage #22 high / quick detachable scope mount
- A.R.M.S. Harris-Adapter #32 / quick detach. adapter for bipod
- Harris Zweibein S-BRM / Harris bipod
- X-Duty Spannschieber / gas buster charging handle
- NM-Matchabzug / NM 2-stage trigger
- Free Float Handschutz mit 4 Picatinny rails and cover / free float handguard with four picatinny rails and covers
- LMT SOPMOD Schaft mit Batterieflächen und Gummischafthappe / LMT SOPMOD stock with battery compartment and recoil pad
- Lauf mit schwarzer Teflonbeschichtung, Gewinde 14/1 und OA-Kompensator / barrel black Teflon coated with 14/1 thread and OA-compensator
- 2 x Ersatzmagazine / 2 magazines
- TT Rifle Bag L

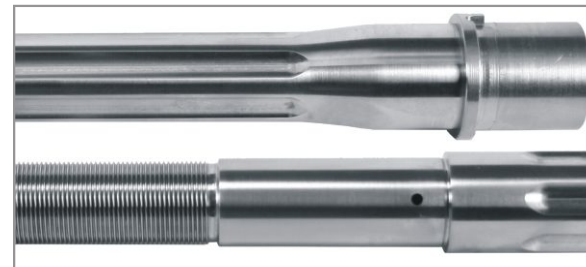

OA-15 Police Carbine 556

ab/starts **2.100,00 €**



Abb. zeigt Waffe mit optionalem 11,5" Lauf

Police Carbine collapsed

Das Modell OA-15 Police Carbine 556 ist eine leichte und sehr kompakte Waffe. Sie ist sehr gut geeignet für Sicherheitskräfte. Trotz der kurzen Lauflänge von nur 10,5 Zoll ist der Police Carbine erstaunlich präzise (Testbericht Caliber Ausg. Sept. 05). Leider ist der Police Carbine nach §6Abs.3 VOz.WaffG nicht zum sportlichen Schießen zugelassen. Für Zivilisten ist der Police Carbine gegen Vorlage eines Jagdscheines oder einer roten WBK mit entsprechendem Sammelgebiet erhältlich. Im Lieferumfang sind einige sinnvolle Extras bereits enthalten.

The OA-15 Police Carbine 556 is a compact and lightweight carbine for security and law enforcement use. With it's Lothar Walther match grade barrel it is surprising accurate and very controlable even in rapid fire. The OA-15 Police Carbine 556 comes out of the box with some resonable accesories.



Technische Daten/specification:

Kaliber/caliber:	.223Rem. / 5,56mmx45
Lauflänge/barrel length:	10 1/2 -Zoll / 270 mm
Drall/twist:	228mm (6-Züge/Rechtsdrall) 1-7" twist (6 grooves/right-handed)
Gesamtlänge/overall length:	800mm
eingeschoben/collapsed:	730mm
Gewicht mit leerem Magazin/weight:	3,2kg
Magazinkapazität/capacity:	10 Patronen

Lieferumfang/product contents:

- Schusschaft mit 6 Positionen / six position M4 style stock
- Visierung/Sight -abnehmbarer Tragebügel / A2 front sight, detachable A3 carryhandle with full adjustable rearsight -600m
- Magazine/Magazines - 10,20 und 30-Schuss Magazine / uses mil-spec Nato magazines for 10, 20 and 30 rounds*
- Mündungsfeuerdämpfer Muzzle Break / Phantom style, excellent against muzzle flash, can be used as push weapon
- Zusätzliche Picatinnysschiene unter dem Handschutz /additional picatinny rail at the forearm for light/laser
- Großer Entriegelungshebel für Ladeschieber/ big latch for charging handle



A3 Tragegriff mit verstellbarem Visier bis 600m



OA-15 CQB

3.200,00 €



OA-15 CQB
collapsed

Das OA-15 CQB ist eine extrem kurze und leichte Waffe für spezielle Anwendungen. Der kurze 10,5 Zoll Lauf ermöglicht in Verbindung mit dem OA-Kompensator schnelle und sehr genaue Treffer. Leider ist das OA-15 CQB nach §6Abs.3 VOz.WaffG nicht zum sportlichen Schiessen zugelassen. Für Zivilisten ist das OA-15 CQB gegen Vorlage eines Jagdscheines oder einer roten WBK mit entsprechendem Sammelgebiet erhältlich. Im Lieferumfang ist ein umfangreiches Zubehöropaket enthalten.

The OA-15 CQB is a extreme short and lightweight weapon for special tasks. The short 10,5 inch barrel with the new OA-compensator allows very quick and accurate hits. The OA-15 CQB comes out of the box with many resonable accesories.

Technische Daten/specification:

Kaliber/caliber:	.223Rem. / 5,56mmx45
Lauflänge/barrel length:	10 1/2 -Zoll / 270 mm
Drall/twist:	228mm (6-Züge/Rechtsdrall) 1-7" twist (6 grooves/right-handed)
Gesamtlänge/overall length:	800mm
eingeschoben/collapsed:	710mm
Gewicht mit leerem Magazin/weight:	3,5kg (inkl. EOTech!)
Magazinkapazität/capacity:	10 Patronen

Lieferumfang/product contents:

- LMT Schubschaft mit 6 Positionen und Batteriefach / six position M4 style stock from Lewis Machine&Tool
- Hogue Griff / Hogue overmolded grip
- OA-Kompensator / OA-compensator
- Visierung/Sights EOTech 551, holografic sight, ARMS #40L flip up rear sight/ A2 front sight
- Tactical Sling von Eagle
- Aluminium Handschutz mit Picatinny Rails von Sure Fire / Sure Fire rail handguards
- Tango Down Griff mit Batteriefach / Tango Down forward grip with batt. compartment
- Tasmanian Tiger Rifle Bag S
- 2 x 10 Schuss Magazine/2 x 10rd magazines - 20 und 30-Schuss Magazine möglich / uses mil-spec Nato magazines for 20 and 30 rounds



OA-15 CQB mit EOTech-Visierung/with EOTech-Optic

OA-15 XS .223Rem.**ab/starts 1.850,00 €****OA-15 XS
collapsed**

Vltor-Schaft

Modell OA-15 XS ist die kompakteste Waffe in unserem Angebot. Mit 190mm/7,5" Lauflänge ist diese Waffe allerdings nicht zum sportlichen Schiessen gem. §6 Abs.3 VO z. WaffG geeignet und nur für Inhaber eines Jagdscheines oder einer roten WBK mit entsprechendem Eintrag erhältlich. Im Lieferumfang sind einige sinnvolle Ergänzungen bereits enthalten.

The OA-15 XS ist the most compact rifle in our product line. The 190mm/7,5"-barrel is the shortest available barrel length. The OA-XS allready comes with some reasonable accesories.

- VLTOR Schubschaft mit 6 Positionen / six position VLTOR collapsible stock
- Magazine/Magazines - 10,20 und 30-Schuss Magazine / uses mil-spec Nato magazines for 10, 20 and 30 rounds
- Phantom Mündungsfeuerdämpfer / muzzle break Phantom style, excellent against muzzle flash
- Vier Picatinnybahnen / four additional picatinny rails at the forearm for light/laser, grip
- Großer Entriegelungshebel für Spanschieber/ big lacht for charging handle
- Covers für 3 Picatinny Bahnen/ covers for 3 picatinny rails



Big Latch

Technische Daten/specification:

Kaliber/caliber:	.223Rem. / 5,56mmx45
Lauflänge/barrel length:	7 ½ -Zoll / 190 mm
Drall/twist:	178mm (6-Züge/Rechtsdrall) / 1-7" twist (6 grooves/right-handed)
Gesamtlänge/overall length:	680mm
eingeschoben/collapsed:	600mm
Gewicht mit leerem Magazin/weight:	2,6 kg
Magazinkapazität/capacity:	10 Patronen



OA-10 M2 Sportselfladebüchse .308Win.

21" ab/starts 2.150,00 €

26" ab/starts 2.250,00 €



Bedienelemente aus Edelstahl
Stainless Steel Lower Parts Set



Das OA-10 im Kaliber .308 Win. ist ein neues Produkt in unserem Sortiment. Wie die OA-15 Modelle, aus dem Vollen gefräst, trovaliert, gestrahlt und hardanodisiert ist dieses System auf die Verwendung der seit Jahrzehnten bewährten G3-Magazine (modifiziert) ausgelegt. Der Spannschieber befindet sich, ergonomisch günstig, auf der linken Seite des Gehäuses und kann mittels Druckknopf in der hintersten Stellung arretiert werden, "imSchuss" läuft dieser nicht mit. Die lange Picatinny/MilStd 1913-Schiene ermöglicht die problemlose Montage aller Optiken, der Hülsenabweiser besteht aus Delrin und garantiert unbeschädigtes Hülsenmaterial. Wie alle OA-15 verfügen auch die OA-10 Modelle über einen wärmebehandelten und daher spannungsarmen Lothar Walther Matchlauf aus Edelstahl. Mündungsdurchmesser 23 mm. Die Läufe können geflutet und/oder schwarz pulverbeschichtet geordert werden. Wählen Sie aus unserem umfangreichen Zubehörsortiment und konfigurieren Sie Ihre Waffe nach Ihren Wünschen.



The OA-10 is our new modell chambered for .308 Win. It shows the same high quality like our OA-15 rifles, comes with our stainless lower parts set and of course with a button-rifled, stress relieved Lothar Walther stainless steel match barrel with 1" diam. The charging handle is located ergonomically at the left side of the upper receiver, the brass deflector is made from black Delrin which prevents your brass from getting damaged. We use modified HK G3 mags, which proofed their reliability over decades. You can order this rifle with many options already installed, choose from our big range of different, grips, stocks, handguards and accessories.



Technische Daten/specification:

Kaliber/caliber:	.308Win. / 7,62mmx51
Lauflänge/barrel length:	21-Zoll/533mm 26-Zoll/660mm
Drill/twist:	305mm (4 Züge/Rechtsdrill) 1-12" twist (4 grooves/right-handed)
Gesamtlänge/overall length:	21-Zoll/1030mm 26-Zoll/1160mm
Gewicht mit leerem Magazin/weight:	21Zoll/5kg - 26-Zoll/5,2kg
Magazinkapazität/capacity:	10 Patronen



Matchbarrel with target
crowned muzzle.
Matchlauf mit angesenkter
Mündung.

OA-10 Classic .308Win.

ab/starts 2.400,00 €



Abb. zeigt Waffe mit aufpreispflichtigen Optionen

Classic Ausführung des OA-10 im Kaliber .308 Win. Der Matchlauf aus Edelstahl hat einen Mündungsdurchmesser von 18mm. Die Läufe können schwarz pulverbeschichtet, mit 15/1-Gewinde und Mündungsfeuerdämpfer/Kompensator geordert werden. Wählen Sie aus unserem umfangreichen Zubehörsortiment und konfigurieren Sie Ihre Waffe nach Ihren Wünschen. Bei dieser Ausführung ist der Lauf nicht freischwingend.

Classic model of our new OA-10. Heavy stainless steel barrel with 0.750 diam. Barrel can be ordered with black Teflon coating, 15/1-thread and flashhider/compensator. You can order this rifle with many options already installed, choose from our big range of different, grips, stocks, handguards and accessories. This is not a free float model.



Technische Daten/specification:

Kaliber/caliber:	.308Win. / 7,62mmx51
Lauflänge/barrel length:	20-Zoll/508mm
Drall/twist:	305mm (4 Züge/Rechtsdrill)
	1-12" twist (4 grooves/right-handed)
Gesamtlänge/overall length:	1060mm
Gewicht mit leerem Magazin/weight:	4,25kg
Magazinkapazität/capacity:	10 Patronen

OA-10 M6 .308Win.

ab/starts 2.700,00 €



abnehmbare Visierung



Die kürzeste Ausführung des OA-10 im Kaliber .308 Win. .Der Matchlauf aus Edelstahl hat einen Mündungsdurchmesser von 18mm. Im Lieferumfang enthalten ist eine komplette offene Visierung sowie pulverbeschichteter Lauf, mit 15/1-Gewinde und Mündungsfeuerdämpfer. Wählen Sie aus unserem umfangreichen Zubehörsortiment und konfigurieren Sie Ihre Waffe nach Ihren Wünschen.

Short model of the OA-10. Heavy stainless steel barrel with 0.750 diam. This rifle comes with detachable front sight and detachable carrying handle. The barrel is already black Teflon coated . 15/1-thread and flashhider are standard with this model. You can order this rifle with many more options already installed, choose from our big range of different, grips, stocks, handguards and accessories.

Technische Daten/specification:

Kaliber/caliber:	.308Win. / 7,62mmx51
Lauflänge/barrel length:	16¾-Zoll/425mm
Drall/twist:	305mm (4 Züge/Rechtsdrall) 1-12" twist (4 grooves/right-handed)
Gesamtlänge/overall length:	980mm
Gewicht mit leerem Magazin/weight:	3,90kg
Magazinkapazität/capacity:	10 Patronen



OA-10 SASS .308Win./ 7,62x51**ab/starts 5.200,00 €**

Lieferung
ohne Zielfernrohr
Scope not included

 Das OA-10 SASS - Semi Automatic Sniper System, im Kaliber .308 Win. ist das TOP Modell in unserem .308-Sortiment.

Wie die OA-15 Modelle, aus dem Vollen gefräst, trovaliert, gestrahlt und hardanodisiert ist dieses System auf die Verwendung der seit Jahrzehnten bewährten G3-Magazine (leicht modifiziert) ausgelegt. Der Spannschieber befindet sich, ergonomisch günstig, auf der linken Seite des Gehäuses und kann mittels Druckknopf in der hintersten Stellung arretiert werden, "im Schuss" läuft dieser nicht mit. Die lange Picatinny/MilStd 1913-Schiene ermöglicht die problemlose Montage aller Optiken, der Hülsenabweiser besteht aus Delrin und garantiert unbeschädigtes Hülsenmaterial. Wie alle OA-15 verfügen auch die OA-10 Modelle über einen wärmebehandelten und daher spannungsarmen Lothar Walther Matchlauf aus Edelstahl.

Bei dieser Waffe werden nur die besten Komponenten verwendet. Der Lauf ist einzigartig, die Flutungen unter dem Handschutz sowie das Kühlungsgewinde im vorderen Drittel sorgen für eine Verdoppelung der Oberfläche und somit für einen sehr schnellen Kühlprozess. Die Picatinny Schienen des Gehäuseoberteils und des Handschutzes verfügen über gleiche Bauhöhe.

Eine detaillierte Aufstellung der Ausstattung finden Sie auf der nebenstehenden Seite.

 The OA-10 SASS - Semi Automatic Sniper System is a combination of the best components available. Both Picatinny rails (upper receiver and handguard) are on the same level. The OA-10 line show the same high quality like our OA-15 rifles, a button-rifled, stress relieved Lothar Walther stainless steel match barrel with 0,750 diam. is standard. The unique barrel doubles the surface and guarantees fast cooling. The charging handle is located ergonomically at the left side of the upper receiver, the brass deflector is made from black Delrin which prevents your brass from getting damaged. We use slightly modified HK G3 mags, which proved their reliability over decades.

This is not a rifle - this is a complete system!

OA-10 SASS .308Win. / 7,62x51

ab/starts 5.200,00 €

Dust Cover geschlossen/closed



Dust Cover offen/open

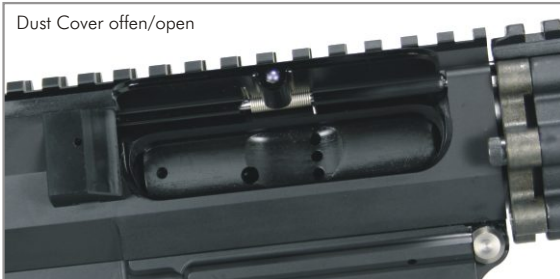

B&T Hülsenfänger/B&T QD brass catcher



Harris-Adapter/
Zweibein

Technische Daten/specification:

Kaliber/caliber:	.308Win. / 7,62mmx51
Lauflänge/barrel length:	20" -Zoll / 508mm
Drall/Twist:	304mm (4 Züge/Rechtsdrall)/ 1-12" twist (4 grooves/right-handed)
Gewicht mit leerem Magazin/weight:	4,84kg
Gesamtlänge/overall length:	1030mm
Magazinkapazität/capacity:	10 Patronen / 20 Patronen

Lieferumfang/product contents:

- Lauf mit schwarzer Teflonbeschichtung, Gewinde 15/1 und OA-Kompensator/
barrel black Teflon coated with 15/1 thread and OA-compensator
- Lauf geflutet mit Kühlgewinde / barrel fluted with cooling-thread
- gummierter Hogue Griff / overmolded hogue grip
- zusätzlicher Griff / forward grip
- Taktischer Riemen / tactical sling
- zusätzliche Riemenbügelöse / sling mount
- A.R.M.S. ZF-Montage #22 high / quick detachable scope mount
- A.R.M.S. Harris-Adapter #32 / quick detach. adapter for bipod
- Harris Zweibein S-BRM / Harris bipod
- NM-Matchabzug / NM 2 stage trigger
- beidseitige Sicherung / ambi selector
- Free Float Handschutz mit 4 Picatinny Rails und covers/
Free Float handguard with 4 Picatinny rails and covers
- Magpull PRS- Schaft mit verstellbarer Schaftbacke und Schaftkappe/
Magpull PRS stock, adjustable
- B&T Hülsenfänger, klapp- und abnehmbar / B&T QD brass catcher
- 5 x Ersatzmagazin / 5 magazines
- TT Rifle Bag L



A.R.M.S.
ZF-Montage



Magpull PRS- Schaft
mit verstellbarer Schaftbacke und Schaftkappe



Lothar Walther Match Lauf mit Flutungen und Kühlgewinde

OA-10 M6 Sniper .308Win./ 7,62x51

ab/starts 4.700,00 €

Das OA-10 M6 Sniper ist die kompakte Variante des OA-10 SASS, im Kaliber .308 Win.. Die lange Picatinny/MilStd 1913-Schiene ermöglicht die problemlose Montage aller Optiken. Der Hülsenabweiser besteht aus Delrin und garantiert unbeschädigtes Hülsenmaterial. Wie alle OA-15 verfügen auch die OA-10 Modelle über einen wärmebehandelten und daher spannungsarmen Lothar Walther Matchlauf aus Edelstahl. Bei dieser Waffe werden nur die besten Komponenten verwendet. Der Lauf ist einzigartig, die Flutungen unter dem Handschutz sowie das Kühlungsgewinde im vorderen Drittel sorgen für eine Verdoppelung der Oberfläche und somit für einen sehr schnellen Kühlprozess. Die Picatinny Schienen des Gehäuseoberteils und des Handschutzes verfügen über gleiche Bauhöhe.

The OA-10 M6 Sniper is the compact version of the OA-10 SASS - a combination of the best components available. Both Picatinny rails (upper receiver and handguard) are on the same level. The OA-10 line show the same high quality like our OA-15 rifles, a button-rifled, stress relieved Lothar Walther stainless steel match barrel with 0,750 diam. is standard. The unique barrel doubles the surface and guarantees fast cooling. The charching handle is located ergonomically at the left side of the upper receiver, the brass deflector is made from black Delrin which prevents your brass from getting damaged. We use slightly modified HK G3 mags, which proved their reliability over decades. This is not a rifle - this is a complete system!



Lieferung
ohne Zielfernrohr
Scope not included

Technische Daten/specification:

Kaliber/caliber:

308Win. / 7,62mmx51

Läufänge/barrel length:

16 $\frac{3}{4}$ " -Zoll / 425mm

Drall/twist:

305mm (4 Züge/Rechtsdrall)/1-11" twist
(4 grooves/right-handed)

Gewicht mit leerem Magazin/weight:

4,35kg

Gesamtlänge/overall length:

960mm

Magazinkapazität/capacity:

10 Patronen / 20 Patronen

Lieferumfang/product contents:

- Lauf mit schwarzer Teflonbeschichtung, Gewinde 15/1 und OA-Kompensator
- Barrel black Teflon coated with 15/1 thread and OA-compensator
- Lauf geflutet mit Kühlungsgewinde / barrel fluted with cooling-thread
- gummierter Hogue Griff / overmolded hogue grip
- zusätzlicher Griff / forward grip
- Taktischer Riemen / tactical sling
- zusätzliche Riemenbügelöse / sling mount
- A.R.M.S. ZF-Montage #22 high / quick detachable scope mount
- A.R.M.S. Harris-Adapter #32 / quick detach. Adapter for bipod
- Harris Zweibein S-BRM / Harris bipod
- NM-Matchabzug / NM 2 stage trigger
- Free Float Handschutz mit 4 Picatinny Rails und covers
- Free Float Handguard with 4 Picatinny rails and covers
- B&T Hülsenfänger, klapp- und abnehmbar / B&T QD brass catcher
- 5 x Ersatzmagazin / 5 magazines
- TT Rifle Bag L

A2/Standard Griff

10,00 €

A2/Standard Griff erhältlich in schwarz, oliv und Dark earth brown.



Hogue Griff

35,00 €

Hogue Griff -unser „Meistverkaufter“, rutschsicherer Gummigriff, etwas grösser als der A2-Griff. Erhältlich in schwarz und oliv.



Target Grip

65,00 €

Gummierter Griff mit Fingermulden und balliger Ausformung besonders gut geeignet für grosse Hände.



PSG-Griff

50,00 €

PSG-Griff, ballig ausgeformt mit verstellbarer Handballenauflage.



Nil-Holzgriff Tactical / Sniper

115,00 € / 165,00 €

Nil-Holzgriffe. Ergonomisch perfekte Griffe aus Nussbaumholz mit Fingerrielen in Rhomlas-Finish (geölt).



MIAD Griff

55,00 €

Lieferbar ab Mai 2007

MIAD Griff mit jeweils 3 austauschbaren Griff Rücken und Einlagen für die Griffvorderseite, um eine perfekte Anpassung an die Handgrösse zu ermöglichen. Der wasserdichte Einsatz nimmt Patronen, Batterien oder Erstatzteile auf. Erhältlich in schwarz, oliv und dark earth brown.



Oberland Arms

Optionen/Zubehör Options/Parts

Vltor-Schäfte

Standard **150,00 €** / Standard, Clubfoot **150,00 €**



Vltor-Schäfte bieten, durch das optionale Batteriefach, eine deutlich vergrößerte Wangenauflage und somit eine angenehme, ergonomisch günstige Schiessposition. Erhältlich in zwei unterschiedlichen Grundausführungen standard und clubfoot. Ein Paar flache Seitenteile liegt bei. Diese Schäfte können nicht bei unserem OA-10 Modell verbaut werden (seitlicher Spannschieber).
Länge 270mm



Standard, Clubfoot



Standard



A2-Schaft

80,00 €

A2-Schaft, erhältlich in schwarz, oliv und dark earth brown.
Länge 270mm



Mag-Pul PRS (Precision Rifle Stock)

300,00 €

Mag-Pul PRS (Precision Rifle Stock) - der ultimative Scharfschützenschafft!
Verstellbare Schaftbacke und Schaftkappe, beidseitig Riemenbügel aus Stahl, verdeckte Picatinnyrail für Erdsporn. Länge 260mm, mit ausgefahrner Kappe 285mm. Passend für OA-15 und OA-10.



Ace-Schaft

150,00 €

Ace-Schaft, sehr leichter Schaft (100g leichter als A2) mit Noepren-Überzug des Federgehäuses und Gummischaft-kappe, Länge 270mm. Auch in kurzer Version, 190mm, erhältlich.



Ersatzteile

Federgehäuse **35,-€**
Schliessfeder **20,-€**
Pufferelement, Rifle length **30,-€**



Standard M4-Schaft

Standard M4-Schaft, ausziehbar in 4 Positionen, Lieferung incl. Schliessfederröhre. Länge 170mm/260mm



95,00 €

LMT enhanced M4-Schaft

LMT, enhanced M4-Schaft, ausziehbar in 6 Positionen. Lieferung incl. Schliessfederröhre. Länge 170mm/260mm



115,00 €



Vltor-Schäfte



Vltor-Schäfte bieten, durch das anbaubare Batteriefach, eine deutlich vergrösserte Wangenauflage und somit eine angenehmere, ergonomisch günstigere Schiessposition. Erhältlich in zwei unterschiedlichen Grundausführungen standard und clubfoot. Bitte beachten Sie, dass die Carbine-Versionen nicht auf jede Schliessfederröhre montiert werden können, passende Röhren sind im Lieferumfang der Carbine Versionen enthalten. Diese Schäfte können nicht bei unserem OA-10 Modell verbaut werden (seitlicher Spanschieber).

Standard / Clubfoot 160,00 €

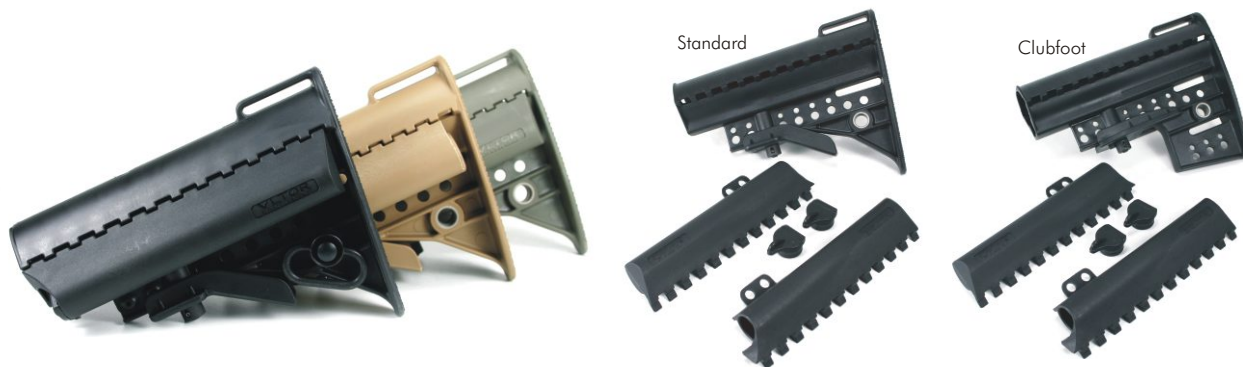

LMT-SOPMOD Schubschaft

Hochwertiger 6-Positionen Schubschaft von Lewis Machine&Tool. Integrierte, wasserdichte Batteriefächer und Gummischafftkappe. Ergonomisch perfekt!

265,00 €



inkl Buffer Tube und Verschraubung

Ace SOCOM-Schaft

210,00 €

Der Ace SOCOM-Schaft ist ein extrem stabiler Schubschaft aus Aluminium mit 1/2"-Gummischafkappe. Verstellbar in 5 Positionen mit Moosgummiemansatz im Wangenbereich.



Mag-Pul UBR Schubschaft

Mag-Pul UBR Schubschaft erhältlich in schwarz, oliv und dark earth brown. Bitte beachten Sie, dass eine MilSpec-Schliessfederröhre Voraussetzung für die Montage ist.



Preis steht noch nicht fest!

Lieferbar ab Juni 2007

Mag-Pul CTR Schubschaft

Mag-Pul CTR Schubschaft stufenlos verstellbar. Erhältlich in schwarz, oliv und dark earth brown. Bitte beachten Sie, dass eine MilSpec-Schliessfederröhre Voraussetzung für die Montage ist.



Preis steht noch nicht fest!

Lieferbar ab Juni 2007

Ersatzteile

Federgehäuse comercial mit Zubehör	40,00 €
Federgehäuse MilSpec mit Zubehör	40,00 €
Schliessfeder	20,00 €
Pufferelement, carbine length	30,00 €
VLTOR Gummi Schafkappe	30,00 €
Ace Schafkappe 1"	12,00 €



Oberland Arms

Optionen/Zubehör Options/Parts

Standard Handschutz

50,00 €

Standard Handschutz 2-teilig mit Wärmeleitblech. Erhältlich für rifle length, midlength und carbine length. Erhältlich in schwarz, oliv und dark earth brown.



M4 Handschutz

60,00 €

Ovaler M4 Handschutz mit doppeltem Wärmeleitblech.



OA Free Float Tube

100,00 €

PSG-Griff, ballig ausgeformt mit verstellbarer Handballenauflage. Stabiler Handschutz aus Aluminium, schwarz hartcoatiert. Erhältlich für rifle und carbine.



Target Handschutz

190,00 €

Target Handschutz mit Free Float Tube. Erhältlich in standard oder midlength.



Zusatzteile

Rohrhaltemutter mit Delta Ring Pack 55,00 €
Handguard Cap 5,00 €
Gasgestänge std.-, mid-, carbine Länge 25,00 €



VLTOR CASV Handschutz

Der VLTOR CASV Handschutz wurde für die US-Navy entwickelt. Sehr leichte und stabile Aluminium-Konstruktion mit Free Float Eigenschaft. Die Rails können an beliebiger Stelle des Handschutzes montiert werden. Einfache, schnelle Installation, erhältlich in schwarz, oliv und dark earth brown. Lieferung inkl. fünf Picatinny Rails in unterschiedlichen Längen.

265,00 €



Surefire Handschutz



Zweiteiliger Handschutz mit Picatinny-Profil von SureFire. Hergestellt aus hart-anodisiertem, matt-schwarzem Aluminium. Einfachste Montage in 5 min. anstelle des vorhandenen Standard-Handschutzes. Ermöglicht die Verwendung zahlreichen Zubehörs. Erhältlich in 3 Längen.



- SureFire M73, carbine length (z.B. M4) **210.-€**
- SureFire M85, mid length (z.B. M5) **230.-€**
- SureFire M82, rifle length (z.B. OA-15 Classic 20") **230.-€**



PRI Carbon Tube

- für OA-15 **400,-€**
- für OA-10 **415,-€**

PRI Free Float Tube, leichter aber extrem stabiler Carbon-Handschutz mit wärmeleitblech. Drei kurze Picatinny-Rails auf 3-6-9-Uhr Position. Auf der 12-Uhr Position eine Schiene mit 200mm Länge. Erhältlich in Carbon natur und schwarz für OA-15 und OA-10.



Tragegriff mit Dioptrivisierung

für OA-15 **180,-€**
für OA-10 **190,-€**



Tragegriff mit Dioptrivisierung für OA-15 und OA-10.

Schraubbares Korn

für OA-15 **65,-€**
für OA-10 **65,-€**

Schraubbares Korn für Picatinnyrail-Gasentnahme.



PRI Klappkorn

220,00 €

PRI, Klappkorn für .223 Heavy barrel, 0,75" Durchmesser



Picatinnyrail Gasentnahme

Heavy Barrel, Stahl **65,00 €**
Bull Barrel, Alu **50,00 €**

Picatinnyrail Gasentnahme für OA-15 und OA-10. Heavy - und Bullbarrel.



PRI Flip-Up Front Sight

Montage auf Gasentnahme **120,00 €**
Montage auf Handschutz mit durchgehender Rail **120,00 €**



SAMSON Flip-Up Front

Montage auf Gasentnahme **125,00 €**
Montage auf Handschutz mit durchgehender Rail **125,00 €**



NM Feinvisier-Set

NM Feinvisier-Set (Korn, Diopter) **40,00 €**
Verstellschlüssel, Korn **5,00 €**



Bitte angeben ob 4 oder 5 Zapfen!

A2-Kornträger

60,00 €

A2-Kornträger mit Gasentnahme für .223 Heavy barrel, 0,75" Durchmesser



A2-Kornträger

60,00 €

Schraubbarer A2-Kornträger mit Gasentnahme für .223 Heavy barrel, 0,75" Durchmesser



Mündungsfeuerdämpfer3-Trong
30,00 €A2
30,00 €Phantom
45,00 €M-177
60,00 €

Alle Mündungsfeuerdämpfer mit Gewinde 14/1, zur Montage ist ein Aluring notwendig.

LMT Verschluss / LMT enhanced**350,00 €**

Von LMT auf extreme Zuverlässigkeit neu entwickelter Verschluss.

- Heavy-Verschlussträger. Aussen Mangan-phosphatiert, innen hartverchromt
- Dritte Gasauslassbohrung und neu berechneter Gasdurchlass
- Verschlusskopf mit neuer "Hummerschwanz" Auszieherkralle mit zwei Federn
- Verschlusskopf chemisch vernickelt für leichte Reinigung und Selbstschmiereffekt
- Verschlusswarzen und Verschlussführung mit "Dreckrinnen"

**OA-MFD für OA-10**

Neuer, auf das Kaliber .308Win. abgestimmter MFD.

Sehr gute Dämpfung des Mündungsblitzes. Unten geschlossen um im Liegendanschlag Staubverwirbelungen zu vermeiden.

Erhältlich in Stainless oder Mangan-phosphatiert. Gewinde M14x1 oder M15x1. Ausrichtung über Alu Ring.

**55,00 €****Ersatz Aluring 5,00 €****OA-Kompensator**

Neuer 2-Kammer-Kompensator erhältlich in Edelstahl oder matt-schwarz Mangan-phosphatiert.

Reduziert den gefühlten Rückstoss um ca. 50% für .223Rem und .308Win mit 14/1 und 15/1 Gewinde.

Der im Lieferumfang enthaltene Aluminiumring ermöglicht ein exaktes Ausrichten des Kompensators.

**85,00 €****Ersatzring 5,00 €**

Match Trigger für .223Rem.

150,00 €

Rock River Arms (RRA) National Match Trigger für .223Rem.

Tausendfach bewährter Druckpunkt Matchabzug. Unser Standard Matchabzug für das OA-15. Leichtgängiger Vorzug und klar auslösender Druckpunkt. Nicht einstellbar, daher wenig Teile und wartungsfrei. Die RRA Abzüge müssen sich ein wenig einlaufen. Der Abzugswiderstand beträgt nach der Einlaufphase ca. 2000gr. Nicht für Kal. .308Win. empfohlen.



Match Trigger für .223Rem. / .308Win.

290,00 €

Geissele National Match Trigger Mod. Service Rifle für .223Rem. und .308Win.

Der Geheimtip der US Leistungsschützen. Fein einstellbarer Match-Druckpunkt abzug.

Mit etwas stärkeren Vorzug und glasklar brechenden Druckpunkt. Einstellbereich Vorzug 3,2-5,0 pound Druckpunkt 0,5-1,5 pound.



Match Trigger für .223Rem. / .308Win

290,00 €

Geissele National Match Trigger Mod. DMR für .223Rem. und .308Win.

Gedacht für Einsätze in denen ein Mindestabzugsgewicht nicht vorgeschrieben ist. Fein einstellbarer Match-Druckpunkt abzug.

Mit leichtgängigen Vorzug und glasklar brechenden Druckpunkt. Einstellbereich Vorzug 1,3-3,0 pound Druckpunkt 0,5-0,5-1,5 pound.



JP Match Trigger für .223Rem.

230,00 €

JP Match Trigger für .223Rem. Fein einstellbarer Direktabzug (ohne Druckpunkt). Sehr gut für dynamische Disziplinen geeignet.

Kleinster Einstellbereich bis ca 1200 gr. Lieferung inkl. Beschreibung und CD. Nicht für Kal. .308Win. geeignet.



Armalite NM Trigger für .223Rem. / .308Win.

200,00 €

Nicht einstellbarer Druckpunkt Matchabzug in bekannter Armalite Qualität.

Etwas längerer Vorzug als beim RRA-Abzug. Abzugswiderstand ca. 2500 gr.



OA-Bedienteile Set

Verschlussfang 35,00 €
Magazinhalter 35,00 €
Sicherung 35,00 €
Zerlegebolzen-Paar 30,00 €



Bedienteile Set aus Edelstahl.

Picatinny Rail

1,5" 25,00 €
6,5" 40,00 €

Picatinny Rails für Standard Handschutz.



Bei Bestellung bitte angeben ob für A2, M4 oder M5.

Picatinny Rail

3" 40,00 €
5,5" 60,00 €
8,5" 80,00 €

Picatinny Rail für Aluminium Free Float Handschutz. Incl. Befestigungsmaterial.



X-Duty Charging Handle

150,00 €

X-Duty Charging Handle, vergrößerte Grifffläche und Verriegelungshebel.



HRM (High Reliable Magazine)

Eine Waffe ist immer nur so gut wie das verwendete Magazin. Von einem namhaften, deutschen Hersteller wurde dieses Magazin unter dem Gesichtspunkt der absoluten Zuverlässigkeit entwickelt. Getestet unter extremen Bedingungen.

- korrosionsbeständige Beschichtung
- Stahlblechgehäuse und Zubringer
- besonderer Federstahl
- bei zahlreichen Einheiten eingeführt
- NSN 1005-01-520-5992



20-Schuss Magazin **75,00 €**
30-Schuss Magazin **68,00 €**



Grip-Pod

GPS02 210g Polymer **175,00 €**



Eine **revolutionäre Kombination** aus Zweibein und vertikalen Griff - das Grip Pod. Mit einem Knopfdruck wird das, unter Federdruck stehende, Zweibein aus dem Griff gedrückt und verriegelt. Das Grip Pod ist bereits bei zahlreichen Spezialeinheiten eingeführt.



Riemenbügelösen



ACE- Riemenbügel, 1 1/4"
25,00 €



DPMS Riemenbügelöse für Front Sight
40,00 €



DD-Riemenbügel für Carbine Schaft
30,00 €

Tactical Grips



TDI Tactical Grip
mit Batteriefach
40,00 €



TDI Tactical Grip, short
40,00 €



Tango Down Grip
mit Batteriefach
65,00 €

Oberland Arms

Optionen/Zubehör Options/Parts

Harris Zweibein

Series S Mod. BRM **135,00 €**
Series S Mod. L **135,00 €**

Harris Zweibein Series S Modell BRM

Leicht, vielseitig und extrem robust. Höhe in Rasten verstellbar von ca. 150mm - 220mm. Das integrierte Drehgelenk gleicht unebenen Untergrund aus. Harris Zweibeine werden von Polizei und Militäreinheiten auf der ganzen Welt eingesetzt.



Harris Zweibein Series S Modell L
Wie Modell L, jedoch Höhe stufenlos verstellbar von ca. 210mm - 310mm.

Otis Reinigungs Sets



Deluxe Law Enforcement Cleaning System

Die all-in-one Waffenreinigungslösung für zuhause oder unterwegs. Die Waffen werden auf die korrekte Weise vom Lager zur Mündung gereinigt. In dem hochwertigen Nylonfutorial befindet sich alles zur Reinigung von Kurz und Langwaffen der Kal. .223Rem./ .308Win., 9mm / .45 und Flinten Kal. .12. Enthalten sind neben dem Reinigungsmaterial auch ein Werkzeugsatz um schwer zugängliche Bereiche der Waffen reinigen zu können. Inkl Beschreibung und Anleitung auf CD.

7,62mm / .223Rem Sniper System (with optics)

Ähnlich dem Law Enforcement set, jedoch auf die Bedürfnisse militärischer Scharfschützen zugeschnitten. Reinigungsutensilien für Kal. .308Win./ .223Rem. 9mm Pistole und Optik. Auch hier liegt eine ausführliche Beschreibung und ein interaktive Anleitung auf CD bei.



Abb. zeigt Law Enforcement Kit

Deluxe Law Enforcement Cleaning System **51,00 €**
7,62mm / .223Rem Sniper System (with optics) **65,00 €**
Reinigungspatches **7,00 €**

Rail Covers/Protectors

Rail Covers 145mm **15,00 €**
Rail Protectors 175mm **15,00 €**

Verbessern die Griffigkeit bei Rail Handguards und schützen die Rails vor Beschädigungen.

Erhältlich in schwarz, oliv und dark earth brown.

Einfach mit einem Teppichmesser auf die erforderliche Länge zu kürzen.



Waffenlampen

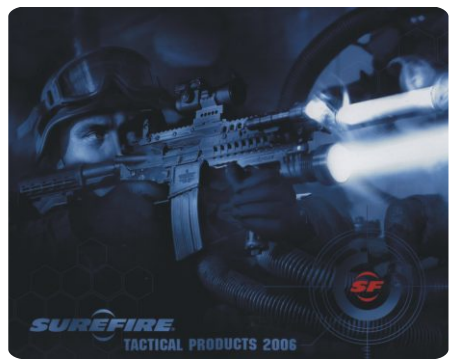

Zum Erwerb berechnete Kunden (i.S.d. §55 Abs. 1 WaffG) können wir im Rahmen eines OEM-Programms sämtliche Waffenlampen und Laser des Marktführers Sure Fire anbieten. Sure Fire Schalldämpfer sind nicht erhältlich! Waffenlampen sind gem. WaffG Anl.2 zu § 2 Abs. 3 WaffG Abschnitt 1, Nr. 1.2.4.1, verbotene Gegenstände.

Within the Limits of a OEM-Programm we can offer all Tactical Light Solutions of Sure Fire, to be already installed on our rifles - inquiries welcome!

KEIN VERKAUF AN UNBERECHTIGTE PERSONEN!





A.R.M.S.®

Montage-Systeme Mounting-Systems

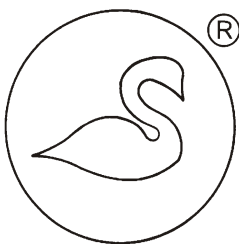

A.R.M.S.®, Inc.

ATLANTIC RESEARCH MARKETING SYSTEMS, INC.

Die Montagesysteme von A.R.M.S.® gehören zu den absoluten Spitzenprodukten. Seit über 25 Jahren bekannt für höchste Qualität, weltweit bei zahlreichen Spezialeinheiten im Einsatz.

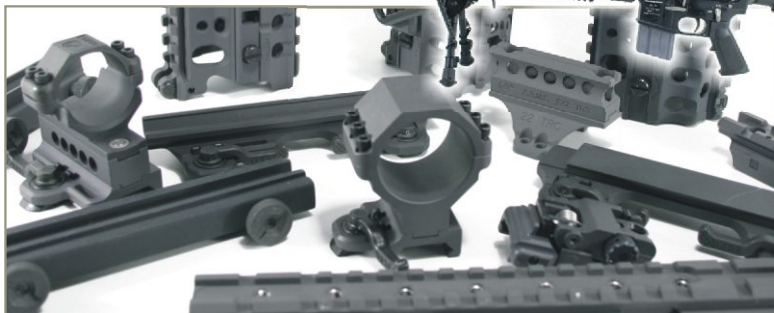

...bekannt für höchste Qualität



Die patentierten Schnellspannringe erlauben ein rasches

Auf- und Absetzen der Zieloptik, ohne dass ein erneutes Einschossen nötig wird. Die Ringe sind für ZF's mit 30er Mittelrohrdurchmesser ausgelegt. Mit den Reduzierringen können die Ringe auf Optiken mit 25,4mm Mittelrohrdurchmesser angepasst werden. Alle Montagen werden mit passendem Inbusschlüssel geliefert.



...for Military and civilian use since over 25 years

UK A.R.M.S.®, INC. is the original designer and manufacturer of the dovetail dimensions for Military and civilian use since 1983. Those original A.R.M.S.® dovetail dimensions, were eventually adopted in 1995 as the MilStd 1913 Rail (picatinny).



The A.R.M.S.® Dovetail Rail Dimension Standard, for service throughout the free world for over 20 years Standardizing interchangeability for Military Law Enforcement and Commercial Mounting devices. The repeat-zero guarantee allows the shooter to change optics without the need of zeroing. All mounts are shipped with allen-key.

#1 Spannmontage nicht mehr lieferbar!

- 🇩🇪 Bekannte Schnellspannmontage für HK-Waffen, verfügt über Picatinny und STANAG-Profil.
- 🇬🇧 Claw-Mount for HK Rifles with NATO-STANAG Profile and Picatinny Rail.



#2 M-16 Tragegriffmontage 70,00 €

- 🇩🇪 Passend für den M-16 / AR-15-Tragegriff. Bietet MilStd 1913/Picatinny Profil und STANAG Profil. Die vorhandene Visierung kann weiterhin benutzt werden.
- 🇬🇧 This mount features the MilStd 1913 Rail, accepting NATO STANAG and Weaver type scopes. It attaches via a unique self-locking thumbnut that fits snugly in the hole in the carry handle for continuous zero hold. The mount features a wide angle see-thru channel for use with iron sights.



#2EX M-16 Tragegriffmontage 80,00 €

- 🇩🇪 Passend für den M-16 / AR-15-Tragegriff, wie #2 aber 26mm länger.
- 🇬🇧 Fits the M16/AR-15 carry handle, same like #2 but 26mm longer.



#5 Multibase 70,00 €

- 🇩🇪 Schwarz hart-coatiert, passend für jede Picatinnybasis. Federnd gelagerte Klemmschiene, ohne Werkzeug montierbar. Jede STANAG oder MilStd 1913 / Picatinny Profil Montage ist verwendbar. Visierlinienhöhung um 19mm.
- 🇬🇧 One of the most versatile mounts on the market. Made of extruded aluminum with a Mil-spec black hardcoat. The #5 Multibase is a Quick detachable, multiple eye relief mounting base that attaches to weaver type rail and flat-top receivers. The multibase is compatible with both weaver style rings and NATO STANAG mounts. It raises your sight platform 3/4" and features a spring loaded clamping bar and self locking captivated thumbnuts for solid, zero movement mounting to your existing rail. The #5 multibase also features a see through channel for use with iron sights.



#6 Adapter 55,00 €

- 🇩🇪 Adaptiert NATO STANAG auf MilStd 1913 / Picatinny Profil.
- 🇬🇧 This Adaptor converts NATO STANAG mounts to MilStd 1913 rails (Picatinny). Mil-spec hard coat finish. For additional eye relief considerations, the rail provides two positions of fastening, via two securing screws (included), which allows the rail to extend to the rear or front.



#7 Adapter 60,00 €

- 🇩🇪 Adaptiert Weaver und MilStd 1913 / Picatinny Profil auf NATO STANAG. Federnd gelagerte Klemmschiene, ohne Werkzeug montierbar.
- 🇬🇧 Converts Nato STANAG Scopes to Weaver type rail. The #7 is a Quick detachable, multiple eye relief mounting base for optics using the NATO/STANAG mounting system. It features a spring loaded clamping bar and self locking captivated thumbnuts for solid, zero movement mounting to your existing rail. The #7 base allows you to mount Nato STANAG scopes to weaver type rails and flat-top receivers.



#10 ACOG-Montage 80,00 €

- 🇩🇪 Montage für Trijicon ACOG® auf Picatinnyprofilen. Federnd gelagerte Klemmschiene, ohne Werkzeug montierbar
- 🇬🇧 #10 Multi-position channel mount. For the Trijicon ACOG® scope with self-locking thumbnuts fits all Picatinny and Weaver rails.



#11 Aquila-Montage 155,00 €

- 🇩🇪 STANAG Montage für Aquila und Raptor Nachtsichtgeräte
- 🇬🇧 Fits the Aquila and Raptor N.V. optics. It fastens to the A.R.M.S.® #2, #5, #7, and #19 mounting brackets.



#12 Leupold CQ/T-Montage 165,00 €

- 🇩🇪 Schnellmontage für das CQ/T® von Leupold ermöglicht schnellen Wechsel zwischen verschiedenen Optiken inkl. notwendiger Schrauben. Passend für MilStd 1913-Schiene.
- 🇬🇧 Mount for use with Leupold CQ/T® Scope with repeat zero Q.D. Throw Levers. Multifastened CQ/T® optic. The fast action of the optic is enhanced by the quick on/off of the Mil-spec Throw Levers, and provides a rugged no nonsense system of the future. The use of the CQT® is authorized by Leupold for this A.R.M.S.® products.



#15 Trijicon Reflex 150,00 €

- 🇩🇪 Montage für das Trijicon Reflex Visier im Einsatz auf vielen M4's der US-Forces, passend für alle MilStd 1913 / Picatinny-Schiene. Beinhaltet alle notwendigen Schrauben.
- 🇬🇧 The #15 is an ultra low profile mounting platform for the Trijicon® reflex sight. The combination of the A.R.M.S.® repeat zero and patented throw lever system and the reflex sight provide the shooter with built in streamline appearance, function and superb fast action accuracy. The #15 platform is attached to the bottom of the sight by 3 screws that are supplied with the platform, and provides 2 positive locking throw levers with A.R.M.S.® patented no-mar buffer pads. The #15 Reflex mount platform meets or exceeds all Mil-spec requirements.



#16A Aimpoint-Montage #16T Tri-Power-Montage 80,00 €

- 🇩🇪 Ähnlich wie die #22 M68-Montage, allerdings ausschließlich für die Montage am Tragegriff des M16/AR-15. Für Aimpoint (#16A) und Trijicon Tri-Power (#16T). Die vorhandene Visierung kann weiterhin benutzt werden.
- 🇬🇧 Short carry handle mount for Aimpoint Comp. Optic (#16A) or for Trijicon® Tri-Power Optic (#16T). Fits in the carry handle of the M16A1 and M16A2, and has iron sight see thru.





A.R.M.S.®

Montage-Systeme Mounting-Systems

#17/S/DR Tri-Loc Mount

#17 Tri-Loc Mount

90,00 €

Universal-Basis für Laser, Lampen, oder Nachtsichtgeräte. Mit MilStd 1913-Profil. Länge 59mm.

The Single Lever Tri-Lock mount was Developed by A.R.M.S. for small pocket scopes and laser attachments for super compactness. Two solid attachment feet on the right side are firmly held in place with the A.R.M.S.® steel locking foot and lever on the left side. Standard STANAG width channel, allows secure laser or N.V. optic attachment at two points. Repeat Zero Hold with easy on and off.



#17S Tri-Loc Mount

90,00 €

Universal-Basis für Laser, Lampen, oder Nachtsichtgeräte. Mit MilStd 1913-Profil. Länge 41mm.

Short Single Throw Lever Mount. The #17S has the same mounting platform as the #17 but 41mm length.



#17DR Tri-Loc Mount

110,00 €

Universal-Basis für Laser, Lampen, oder Nachtsichtgeräte mit MilStd 1913-Profil mit MilStd 1913-Schiene Länge 59mm.

Same like #17 but features an integral MilStd 1913 Rail and Throw Lever mounting attachment. Length 59mm.



#17PEQ Tri-Loc Mount

110,00 €

Montagebasis für PEQ2-3Laser mit MilStd 1913 / Picatinny Profil-Sockel. Länge 59mm.

Allows for mounting the PEQ2-3 laser to MilStd. 1913 rails. Features a PEQ-2 attachment on a single Throw Lever Mount. Length 59mm.



#18 M14/M21

180,00 €

Die beste Montage für das M-14/21/M1A1. Gehärteter Stahl mit drei Befestigungspunkten und MilStd 1913 / Picatinny Profil.

Since its introduction to the marketplace in 1989, this foundation has maintained its reputation as being the best mounting systems for the M21/14 Rifle. The A.R.M.S.® #18 offers interchangeability of Day & Night Vision, with an ultra low profile and the 1913 Rail. Made of 8620 case hardened steel. Precision fit to the base integral with the receiver. Two attaching points plus a third contact point for ultimate stability 185.



#19 STANAG Montage

175,00 €

Universal-Montage passend für jede Picatinnybasis. Verfügbar über Weaver und STANAG Profil. Einsetzbar für zahlreiche Laser und Nachtsichtgeräte.

Aluminum base secured with A.R.M.S.® no-mar patented Buffer Pads. Interfaces to M16A1A2 and M4, provides universal platform, NATO STANAG and Weaver type standards combined for many day and night vision optics and lasers.



#19 ACOG-Montage

190,00 €

Schnellspanmontage für ACOG®-Sights der Firma Trijicon®. Passend für alle MilStd 1913 / Picatinny Profil Schienen.

The #19 ACOG Throw Lever Mount for ACOG® scopes features most of the design of the #19 STANAG, with the addition of the ACOG® channel. This mount provides the ACOG® scope three positions of added relief to select from. The aluminum base is secured by A.R.M.S.® steel locking feet and levers and the no-mar patented buffer pads. Fits all MilStd 1913 Rails.



#19-S ACOG-Montage kurz 150,00 €

#19-S kurze Version mit nur einem Throw Lever Hebel. Die Länge entspr. dem des ACOG®-Sockels.

The #19 ACOG®-S is a compact single Throw Lever base that is the same length as the built in M16 carry handle mounting platform (approx. 4") found on all ACOG® scopes. The smaller design provides more available rail space, less weight and no compromise in accuracy or ruggedness.



#22 ZF-Montageringe

145,00 €

Schnellspanringe, Stahl für 30mm Mittelrohrdurchmesser low, medium, high. Passend für MilStd 1913 Schienen. Bauhöhe Oberkante Schiene/Unterkante Ring Low-8mm, Medium-14mm, High-21mm (paarweise).

All Steel 30mm Rings, secured with A.R.M.S.® dovetail system to an extruded aluminum platform. Built in no mar Patented Buffer Pads. Available in three different heights low, medium, high. Height measured top edge Rail to low edge Ring Low-8mm, Medium-14mm, High-21mm (Sold as a Pair).



#20 Nachtsichtgeräte-Montage

195,00 €

Schnellspanmontage für das AN/PVS-4 Nachtsichtgerät. Anpassung an andere Geräte möglich. Passend für alle MilStd 1913 / Picatinny-Schienen.

NSN 5855-01-300-7424. Designed much like the A.R.M.S.® #19A, without the STANAG or male Weaver capability on the top surface. The top surface is machined to fit the AN/PVS-4 N.V. Scopes. Top surface can be tailored machined to fit other optic bottom surfaces. Fits all Mil-spec. 1913-Rails.



#21 STANAG Montage Ringe

75,00 €

Phosphatierte Stahlringe, 30mm mit STANAG-Profil inkl. Schrauben (paarweise).

The #21 Rings are all steel with a Mil-spec phosphate finish for ultimate surface protection. Phosphate finish screws and wrench included. Available in Low height (Sold as a Pair).





A.R.M.S.

Montage-Systeme Mounting-Systems

#22TRC/TRR/TRS TacticalRingCap

#22TRC TacticalRingCap 40,00 €

Ersetzt das Oberteil der Ringe #21, #22, #35 und ermöglicht so die Montage von #22TRR oder #22TRS.

For use on all A.R.M.S.® #21, #22, and #35 Ring saddles. This unique ring cap was designed to expand the standard use of a cap normally only holding a scope in position, to that of allowing modular enhancements on various conventional optics by simply removing the standard cap and installing the tactical cap using the same socket head screws.



Montage-Beispiel



#22TRR TacticalRingRail 20,00 €

In Verbindung mit #22TRC können zusätzliche Zieloptiken auf dem ZF montiert werden (z.B. Aimpoint).

The Tactical Ring Rail attaches to the #22 TRC and allows the use of other aiming devices while still using the scope.



#22TRS TacticalRingSight 30,00 €

In Verbindung mit #22TRC erhält man eine praktikable Notvisierung mit V-Kimme.

The #22 Tactical Ring Sight provides a back up iron sight in the form of a V-notch on top of the tactical ring cap.



#22M68 Aimpoint-Montage

#22M68 Aimpoint-Montage 125,00 €

Eine Spitzenmontage für Aimpoint und andere Rotpunktzielgeräte mit 30mm Tubus.

Designed for the Aimpoint Comp Low std. height allows Red Dot co-witnessing on M16/M4 with A.R.M.S.® #38 Sleeves and S.I.R.® without a spacer. A full spacer is required if mounting directly on the flat top rail.



Montage-Beispiel

#22TX30 Tri-Power - ohne Abb. 120,00 €

Spitzenmontage für Trijicon® Tri-Power® baugleich mit #22M68.

Designed for the Trijicon® Tri-Power® Sight, attaches to the flat top receivers with the patented A.R.M.S.® Throw Lever.

#22M68 Half-Spacer 15,00 €

Erhöht die Ziellinie der Aimpoint-Montage um 2,5mm.

Raises the #22M68 for 2,5 mm.



#22M68 Full-Spacer 15,00 €

Erhöht die Ziellinie der Aimpoint-Montage um 5mm.

This spacer is used when mounting the #22M68 directly to the flat top receiver, raises the #22M68 for 5 mm.



#22M68 Extension 35,00 €

Erhöht die Ziellinie der Aimpoint-Montage um 5mm und verlängert sie um 45mm nach vorne.

This spacer is used when mounting the #22M68 directly to the flat top receiver, raises the #22M68 for 5 mm.



#22-34 ZF-Montageringe

180,00 €

Speziell für die PM II-Serie der Fa. Schmidt & Bender mit 34mm Mittelrohrdurchmesser. Bauhöhe Oberkante Schiene/Unterkante Ring 17,5mm, mit Spacer 32mm (paarweise).

34mm Rings, secured with A.R.M.S.® dovetail system to an extruded aluminum platform. Built in no mar Patented Buffer Pads. Height measured top edge Rail to low edge Ring 17,5mm, with Spacer 32mm (Sold as a Pair).



Spacer 40,00 €

#37 Reduzierringe

40,00 €

Phosphatierte Stahlringe, adaptieren jeden Montagering (#21, #22, #35) von 30mm auf 1"(25,4mm; paarweise).

The #37 Ring inserts are all steel with a Mil-spec phosphate finish, for ultimate surface protection. Converts all A.R.M.S.® and other 30mm rings to 1" (Sold as a pair).



#23 Abnehmbarer Griff

85,00 €

M-16/AR-15-Griff mit Klemmontage. Passend für alle MilStd 1913-Schienen.

The fastest attaching and detaching grip on the market by incorporation of the Throw Lever system. Engineered to be as robust and sturdy as the M16 lower receiver pistol grip. Optimum handling angle for a natural grip in a stabilized forward position. The #23 will fit the A.R.M.S.® S.I.R.® System as well as any other hand guard incorporating MilStd 1913 Rails.



#49 M240 Montage

190,00 €

Passend für Gehäusedeckel des M240 ermöglicht diese Montage die gleichzeitige Benutzung von PEQ Laser und Optik.

Fits to the dovetail rail on the M240 top cover and allows the PEQ Laser and optic to work in unison in a low profile. In service with U.S. Forces.



#54 Holosight Montage

110,00 €

Schnellmontage für das populäre Holosight Visier, erhöht die Visierlinie um 38mm und ermöglicht es (bei Montage auf einem S.I.R.® System) die offene Visierung weiterhin zu benutzen.

The A.R.M.S.® #54 Throw lever mount for the Eotech Hologight (and similar HUD type sights) raises the optic 1 1/2" and features a see-thru channel (when mounted on a Swan® Sleeve or A.R.M.S.® SIR® system) to allow the operator to view their iron sights in case the optic fails. The additional height of the #54 raises the optic high enough to be easily used while wearing a gas mask or shooting from a chest mounted heads up position.



Montage-Beispiel

#35QD Montage / #35 Rings

#35QD Montage

115,00 €

In Verbindung mit den Track Mount Rings #35, die perfekte Montage für jede Picatinnybasis.

#35QD attaches with Throw Levers to fit all Mil-spec 1913 dovetail rails. This magnificent system will allow the soldier or sportsman to accommodate virtually any 30mm optic and in perfect track alignment from Ultra Low to Extra High rings for those very large objective lenses.

Montage-Beispiel

#35 Rings

75,00 €

Montageringe für 30mm Mittelrohrdurchmesser passend für alle A.R.M.S.® Montagen mit Helicoil-Einsätze (z.B. #36, #38, #39 usw.) erhältlich in drei versch. Höhen low, medium, high. Bauhöhe Oberkante Schiene/Unterkante Ring Low 13,5mm, Medium-22mm, High-28,5mm (paarweise).

30mm Rings that attach to A.R.M.S.® rail foundations that have stainless steel helicoil threaded holes imbedded into the center channel of the rail between the Mil-spec dovetail rails, allowing perfect solid alignment. Available in three different heights low, medium, high. Height measured top edge Rail to low edge Ring Low 13,5mm, Medium-22mm, High-28,5mm (Sold as a Pair).



#36-EX / #36-EX-AR10

100,00 €

Erhöht die Montage und ermöglicht es, die Optik mit größerem Augenabstand (+28mm) zu montieren, verbessert bei grösseren Optiken den Zugriff auf den Durchladehebel. Höhe, Oberkante waffenseitige Schiene zu Oberkante Montage 12mm. Auch erhältlich für das AR-10/OA-10.

Optical Sight Rail for AR-15/M-16 Flat-Top Uppers raises the scope for 12mm and provides 28mm more eye relief. Also available for the AR-10/OA-10.



#36-S-EX / #36-S-EX-AR10

120,00 €

Erhöht die Montage und ermöglicht es, die Optik mit größerem Augenabstand zu montieren, verbessert bei grösseren Optiken den Zugriff auf den Durchladehebel Höhe, Oberkante waffenseitige Schiene zu Oberkante Montage) 12mm. Auch erhältlich für das AR-10/OA-10.

Optical Sight Rail for AR-15/M-16 Flat-Top Uppers raises the scope for 12mm and provides more eye relief. Also available for the AR-10/OA-10.



#39 A2-Plus Montage

170,00 €

Im Rahmen des I.D.-Programms für die US-Army entwickelt, erweitert diese Schiene die Einsatzmöglichkeiten des M-16 A2 bzw. AR-15 (mit Tragebügel) erheblich. Einfach ohne Werkzeug zu montieren, zwei stabile Befestigungspunkte. Die offene Visierung kann weiterhin genutzt werden. Nicht geeignet für abnehmbare Tragebügel.

For the A1 and A2 carry handles on M16/AR-15 rifles. The main body of the A2 Plus mount locks into both the carry handle channel and the handle front support, utilizing two A.R.M.S.® self locking thumbnuts. platform. The A2 Plus mount comes with the A MilStd 1913 rail machined to mate the top of the carry handle. It provides dual mounting capabilities while maintaining the enhanced iron and optic see thru function. The bi-level mounting capability offers multiple combinations of attachments - no tools required. The mount also features a brush breaker at the front to prevent branches and other objects from wedging between the hand guards and the suspended rail. Does not fit on detachable handles.

Montage-Beispiel

#40 Flip-Up Rear/#40L Rear Sight

#40 Flip-Up Rear

110,00 €

Klappbare Kimme ermöglicht es, die offene Visierung bei Bedarf innerhalb von Sekunden zur Verfügung zu haben, ohne diese ständig neu zu justieren. Standard Diopterblatt der A2-Visierung. Bauhöhe Oberkante Schiene - Oberkante Visier 25,8mm.

The A.R.M.S.® Stand Alone Flip-Up Sight utilizes the same well proven concept as the rear sight on the Swan® Sleeve System. The unique design of the spring loaded rear sight ensures constant in battery action and repeat zero. The sight is held in the locked down position by a quick release lever, that prevents the sight from being accidentally engaged, but is as fast as a trigger to release even with arctic mittens. Uses the standard A2 rear sight apertures.

Montage-Beispiel

#40L Flip-Up Rear Sight

120,00 €

Wie #40 nur mit geringerer Bauhöhe Oberkante Schiene / Oberkante Visier 15mm, ermöglicht die Montage von Zielfernrohren über der Kimme.

The #40L has all the features of the standard #40 series but allows lower mounting, miniaturized windage knob and a new and unique dual aperture. It has the ability to be low profile in the down position and is as robust as the #40.

Montage-Beispiel

#38-EX / #38-EX-AR10

200,00 €

Ausführung wie #36-EX allerdings mit integriertem Flip-Up Diopter #40. Die offene Visierung ist somit zu jedem Zeitpunkt verfügbar und immer eingeschossen. In Verbindung mit den #22 Ringen ist ein Wechsel zwischen Zielfernrohr und offener Visierung innerhalb weniger Sekunden ohne Werkzeug möglich. Auch erhältlich für das AR-10/OA-10.

Same like #36EX but with integrated Flip-Up Rear sight #40. Enables the shooter to change between Scope and Iron Sights within seconds. Also available for the AR-10/OA-10.



#38-S-EX / #38-S-EX-AR10

220,00 €

Ausführung wie #36-S-EX allerdings mit integriertem Flip-Up Diopter #40. Die offene Visierung ist somit zu jedem Zeitpunkt verfügbar und immer eingeschossen. In Verbindung mit den #22 Ringen ist ein Wechsel zwischen Zielfernrohr und offener Visierung innerhalb weniger Sekunden ohne Werkzeug möglich. Auch erhältlich für das AR-10/OA-10.

Same like #36S-EX but with integrated Flip-Up Rear sight #40. Enables the shooter to change between Scope and Iron Sights within seconds. Also available for the AR-10/OA-10.





A.R.M.S.[®]

Montage-Systeme A.R.M.S.[®] S.I.R.[®] System

38

A.R.M.S.[®] S.I.R.[®] System - Selective Integrated Rail[®] System



Das A.R.M.S. S.I.R.[®] System ist anderen Rail Systemen in vielen Bereichen überlegen. Die Montage ist einfach und unkompliziert durchzuführen, ohne das hierbei der Kornträger oder der Lauf der Waffe entfernt werden müssen. Die CV-Serie erfordert allerdings die Demontage des Delta Rings und Handguard-Caps.



Kein anderes System ist dank der patentierten Befestigung am Gehäuseoberteil so stabil und ermöglicht trotzdem ein freies Schwingen des Laufes, die Präzision wird im Gegensatz zu anderen Systemen nicht beeinflusst. Die überarbeitete Konstruktion der CV-Serie benötigt keine Befestigung am Gehäuseoberteil und setzt so die vorhandene Rail auf einer Höhe fort.

Die zahlreichen Öffnungen garantieren ein schnelles Kühlen des Laufes. Das Zerlegen zur Reinigung ist schnell und einfach möglich. In Verbindung mit anderen A.R.M.S.[®] Produkten ist die Montage nahezu jeder Optik/Zubehör möglich. Die Montageschienen lassen sich einfach entfernen und versetzen. Das S.I.R.[®] System ist in unterschiedlichen Längen und Ausführungen erhältlich. Abnehmbare Riemenbügel und Anbauschiene gehören zum Lieferumfang.



A.R.M.S.[®] S.I.R.[®] System - Selective Integrated Rail[®] System

The A.R.M.S. S.I.R.[®] System has more unique and helpful features for the professional user than all other devices combined. Only the A.R.M.S. S.I.R.[®] System allows you to have dovetail rails where you want them. No other system keeps the weapon as cool during firing as the A.R.M.S. S.I.R.[®] System. No more hot, uncomfortable dovetail rails you must deal with like on other systems.

The S.I.R. System is designed to fit Mil-spec flat top receivers of 5.56 cal. carbine, mid, and rifle lengths. The #51 S.I.R. allows mounting to the A1/A2 carry-handle. The new CV-Series requires the removal of the handguard cap and the delta ring pak. The A.R.M.S. S.I.R.[®] System has a true free float barrel that does not require the barrel to be removed during installation, like on other tube designs. A unique quick change polymer hand-guard allows easy access to clean the barrel without removing the system or barrel. The A.R.M.S. S.I.R.[®] System can provide a multitude of modular capabilities for accessories like; thermal imager, lasers, night vision, optical sight, M203, etc.

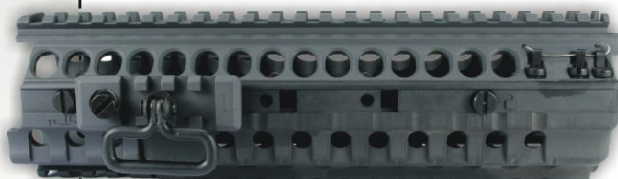



A.R.M.S.®

Montage-Systeme A.R.M.S.® S.I.R.® System

#50 C/M

485,00 €

 Schlanke Bi-Level Version für M4 und Carbine Lauflängen. Die geteilte Schiene ermöglicht die Montage von Aimpoint, Holograph oder Trijicon Optiken unter Nutzung der offenen Visierung (#40A2 oder #40L), sowie die Verwendung des PEQ-2 Lasers. Montage mit Delta Ring und Handguard Cap möglich.



 Bi-Level, slimline, for 5.56 cal. M4's and carbines with carbine length gas systems. The #50 is a slim line S.I.R. featuring a bi-level top dovetail rail. The forward rail section is lowered to allow co-witnessing of heads up display type optics when used in conjunction with our #40 series rear sights and a standard height front sight post. The C- Version requires no modification to the weapon.

#59 C/M

650,00 €

 Schlanke Bi-Level Version in Rifle length für alle Waffen mit Gasgestänge in Standard Länge (20" Lauflänge und länger). Die geteilte Schiene ermöglicht die Montage von Aimpoint, Holograph oder Trijicon Optiken unter Nutzung der offenen Visierung (#40A2 oder #40L), sowie die Verwendung des PEQ-2 Lasers. Montage mit Delta Ring und Handguard Cap möglich.



 Bi-Level Slimline, for 5.56 cal. Rifle length weapons. Fits flattop equipped weapons with rifle length gas systems. The forward rail section is lowered to allow co-witnessing of heads up display type optics when used in conjunction with our #40 series rear sights and a standard height front sight post. The C- Version requires no modification to the weapon.

#51 C

490,00 €

 S.I.R. System für die Montage an Gehäuseoberteilen mit A1 oder A2 Tragebügel und Gasentnahme in Carbine Länge. Nicht geeignet für abnehmbare Tragebügel. Zwei stabile Befestigungspunkte. Ermöglicht die Montage von Aimpoint, Holograph oder Trijicon Optiken unter Nutzung der offenen Visierung. Montage mit Delta Ring und Handguard Cap möglich.



 This Version fits A1 and A2 carry handle uppers with carbine length gas systems. The #51C locks into both the carry handle channel and the handle front support utilizing two ® A.R.M.S. self locking thumbnuts providing an extremely rigid, no movement fit. The forward rail section allows the user the capability of forward mounting their optics and the ability to co-witness with their irons. The C- Version requires no modification to the weapon.

#50 M-CV

410,00 €

 Neue Version für M4 und Carbine Lauflängen. Das System setzt die Picatinny-Rail des Gehäuseoberteils auf einer Höhe fort. Dickwandiges Wärmeleitblech im unteren Teil des Handschutzes, Sicherung der Schrauben durch Stahlseil. Die Befestigung erfolgt direkt an der Rohrhaltermutter. Zur Montage muss das Delta Ring Pack entfernt werden.



 The #50 M-CV is the new version, for 5.56 cal. M4's and carbines with carbine length gas systems. The upper rail of the handguard is on the same level as the rail of the upper receiver. All mounting screws are captivated by aircraft wire. Requires the removal of the the Delta Ring.

#58 M-CV MOD

500,00 €

 Verlängerte Version der #50 M-CV für M4 und Carbine Lauflängen mit Öffnung für Kornträger oder Klappkorn. Zur Montage muss das Delta Ring Pack entfernt werden.



 Extended version of the #50 M-CV with relieved front to fit around front sight. Requires the removal of the the Delta Ring.

#58 M-CV

500,00 €

 Version für Waffen mit mid-length gas system z.b. M5. Zur Montage muss das Delta Ring Pack entfernt werden.



 Mid-length Version of the #50 M-CV. Requires the removal of the the Delta Ring.

A.R.M.S., Inc.

Is Pleased To Announce

Oberland Arms

2006

Off Shore Commercial

Distributor of the Year

**Oberland Arms
wurde anlässlich der
Shot Show im Februar 2007
als erfolgreichster
A.R.M.S.-Distributor
ausserhalb der U.S.A.
ausgezeichnet.**

**Oberland Arms
was awarded the
"Commercial Off Shore
Distributor
of the Year 2006"**



A.R.M.S.®

Montage-Systeme A.R.M.S.® S.I.R.® System

40

#29 AN PVS

320,00 €

🇩🇪 Schnellmontage für das PVS-14 Nachtsichtgerät.

🇬🇧 Throw lever mount for attaching the PVS-14 night vision monocular to MilStd. 1913 Rails.



#32 Harris-2-Bein Montage

100,00 €

🇩🇪 QR-Montage für alle Harris-Zweibeine; geringe Bauhöhe, hohe Stabilität für MilStd 1913 / Picatinny Profil-Rail. Einfache Montage, ersetzt die Befestigungsschraube des Zweibeins.

🇬🇧 Designed to allow the fastest attach/ detachability possible. No gunsmithing required, simply remove the adjustment screw assembly and install the Throw Lever assembly, designed to allow the lever to be attached to either side of the bipod, for a light weight low profile attachment.



#42 Versa Pod Montage

120,00 €

🇩🇪 Ähnlich wie #32-Harris ist mit dieser Montage ein Montieren / Demontieren des Versa Pods innerhalb von Sekunden möglich.

🇬🇧 Similar to #32 vor VersaPods.



S.I.R.® Rails

🇩🇪 Das S.I.R.® ermöglicht durch unterschiedlich lange Schienen eine Anpassung des Systems an den jeweiligen Einsatzzweck. Die Schienen #1, #2 und #3 sind jeweils einmal im Lieferumfang enthalten und können in den unterschiedlichsten Positionen montiert werden.

🇬🇧 The S.I.R.® allows for the attachment of different sized rails to customize your S.I.R.® system. The S.I.R.® System comes stock with 1 each of the #1, #2, and #3 rails which can be interchanged into many different configurations on the hand-guard. If a rail is not being utilized, simply remove it until needed to save on weight. The longer #4 rail is also available. The S.I.R.® System allows multiple attachments tailored to the needs of the users mission.

S.I.R. #1

45,00 €

🇩🇪 31mm lange Schiene für S.I.R.® Systeme bei jedem System ist eine #1 im Lieferumfang enthalten.

🇬🇧 Integrated rail for the S.I.R.® 31mm long. System. One is provided with each S.I.R. System and may also be purchased separately.



S.I.R. #2

45,00 €

🇩🇪 31mm lange Schiene für S.I.R.® Systeme bei jedem System ist eine #2 im Lieferumfang enthalten.

🇬🇧 Integrated rail for the S.I.R.® 31mm long. System. One is provided with each S.I.R. System and may also be purchased separately.



#50 Top Rail

55,00 €

🇩🇪 Erhöht bei S.I.R.® #50 den vorderen Teil, so dass eine Ebene entsteht.

🇬🇧 Top Rail for the #50 Bi-Level S.I.R.® system to make the rail all one height.



S.I.R. #3

55,00 €

🇩🇪 62mm lange Schiene für S.I.R.® Systeme bei jedem System ist eine #3 im Lieferumfang enthalten.

🇬🇧 Integrated rail for the S.I.R.® System 62mm long. One is provided with each S.I.R. System and may also be purchased separately.



S.I.R. #4

55,00 €

🇩🇪 130 mm lange Schiene für S.I.R.® Systeme für die Unterseite des Systems, ersetzt die #3.

🇬🇧 This 130mm long rail may be purchased to provide extra rail length on the bottom of the handguard of the S.I.R.® System, as a replacement of the #3 Rail.



#59 Top Rail

65,00 €

🇩🇪 Erhöht bei S.I.R.® #59 C/M den vorderen Teil, so dass eine Ebene entsteht.

🇬🇧 Easy to install on the #59C or #59M rail to make the rail all one height.



#63 Throw Lever Mount, EoTech

170,00 €

Die neueste Montage von A.R.M.S., eine Kombination aus #19 und #5. Erhöht die Visierlinie um 19mm, verfügt über Picatinny und STANAG Profil.



Seit Jahren die erste Wahl bei hochwertiger Zieloptik. Die neuen Gläser der MARK 4 Tactical Serie bieten neben der gewohnt hohen Verarbeitungsqualität, Wasserdichtigkeit und absolute Wiederholgenauigkeit der Verstellung, hochvergütete Linsen und ein matt-schwarzes Finish. Die Gläser der Mark-4-Serie wurden in enger Zusammenarbeit mit Militär und Polizeikräften entwickelt. Sie haben Ihre Zuverlässigkeit unter den widrigsten Umweltbedingungen unter Beweis gestellt. Oberland Arms bietet Ihnen eine Auswahl aus dem großen Leupold-Programm zu attraktiven Preisen.



Im Rahmen des OEM-Programms liefern wir Optiken ausschließlich an Kunden, die eine Waffe bei uns erwerben oder bereits erworben haben. Dies gilt für alle Leupold-Optiken auf den folgenden Seiten. Das Montieren der Optik auf Ihre Waffe ist eine Serviceleistung unseres Hauses!



Taktische Reihe Mark 4 – Mission Specific Optics - Battleproven

- **Mark 2** hochwertige taktische ZF zu günstigen Preisen
- **MR/T Mid Range Tactical** kompakte extrem robuste ZF speziell für AR15/10 entwickelt Einsatzbereich von 50-700m
- **Mark 4 LR/T Long Range Tactical** extrem belastbar und robust. Seit Jahren bei US-Army und USMC im Gebrauch

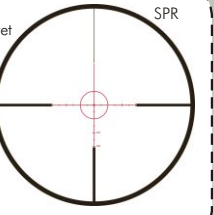
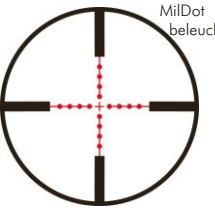
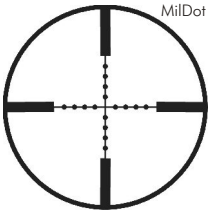

Mark 4 1,5-5x25mm illum. MR/T M2 975,00 €
OEM-Preis

- SPR-Absehen, beleuchtet
- 30 mm Mittelrohr
- 1/2 MOA -Klicks
- Buler Creek Flip-Covers



Mark 4 2,5-8x36mm MR/T M1
Mark 4 2,5-8x36mm illum. MR/T M1

- Mil Dot-Absehen
- Beleuchtete Version erhältlich
- 30 mm Mittelrohr
- 1/4 MOA -Klicks
- Buler Creek Flip-Covers



1.055,00 €

1.205,00 €

OEM-Preise

Taktische Reihe Mark 4 – Mission Specific Optics - Battleproven

- Mark 2 hochwertige taktische ZF zu günstigen Preisen (die PR-Serie wird nicht mehr angeboten)
- MR/T Mid Range Tactical kompakte extrem robuste ZF speziell für AR15/10 entwickelt Einsatzbereich von 50-700m
- LR/T Long Range Tactical Mark 4 Spitzenoptik für extrem weite Schüsse, extrem belastbar und robust. Seit Jahren bei US-Army u. USMC im Gebrauch
- ER/T Extended Long Range Tactical Mark 4, Absehen in der ersten Bildebene, entwickelt für den Einsatzbereich von 1000m +

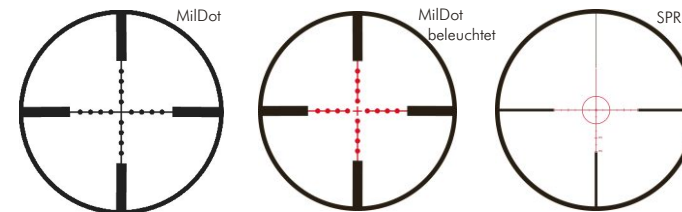

- 1,5-4 x 20, Duplex, 1/2-MOA clicks**
- 3-9 x 40, MilDot, 1/2-MOA clicks**
- 4-12 x 40, MilDot, 1/2-MOA clicks**
- 6-18 x 40, MilDot, 1/4-MOA clicks**

- 485,00 €**
- 580,00 €**
- 675,00 €**
- 700,00 €**

**Lieferbar ab Juni 2007
OEM-Preis**

Die Mark 2-Serie ersetzt die erfolgreiche PR-Reihe von Leupold.

- Multicoat 4 Beschichtung
- Mark 4-Test
- Verstelltüme in M2-Höhe
- 1" / 25,4mm Mittelrohrdurchmesser
- wasserdicht



8,5-25 x50,M1, MilDot, 1/4-MOA clicks

Preis steht noch nicht fest!

Lieferbar ab Juni 2007

- ER/T Extended Long Range Tactical Mark 4
- entwickelt für den Einsatzbereich von 1000m +
- Absehen in der ersten Bildebene
- Absehen vergössert mit
- Parallaxe-Ausgleich
- 30mm Mittelrohr
- wasserdicht





LEUPOLD
AMERICA'S OPTICS AUTHORITY™

**Zielfernrohre
Leupold Optics**



LR/T-Long Range Tactical

- Parallaxe Ausgleich
- 30mm Mittelrohrdurchmesser
- Versionen mit Leuchtabsehen erhältlich
- Beleuchtung in 11 Helligkeitsstufen regelbar
- ¼ MOA-Klicks
- großer Augenabstand
- inkl. Butler Creek Staubschutzdeckel

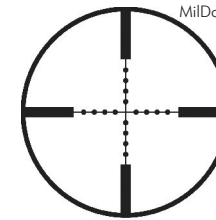

MilDot

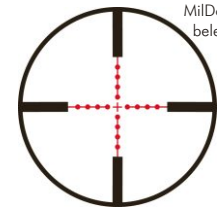

MilDot
beleuchtet

Mark 4 3.5-10x40 LR/T
Mark 4 3.5-10x40 illum. LR/T M1
Mark 4 3.5-10x40 illum. LR/T M1, DEB

Mark 4 3.5-10x40mm illum. LR/T M1
Beleuchtetes Mil Dot-Absehen



Mark 4 3.5-10x40mm illum. LR/T M1
Beleuchtetes Mil Dot-Absehen

Mark 4 3.5-10x40 illum. LR/T M1, DEB

1.140,00 €
1.295,00 €
1.645,00 €
OEM-Preise

Mark 4 4.5-14x50 LR/T M1
Mark 4 4.5-14x50 illum. LR/T M1

Mark 4 4.5-14x50mm LR/T M1
Mil Dot-Absehen



Mark 4 4.5-14x50mm illum. LR/T M1
Beleuchtetes Mil Dot-Absehen

1.245,00 €
1.400,00 €
OEM-Preise

Mark 4 6.5-20x50 LR/T M1
Mark 4 6.5-20x50 illum. LR/T M1

Mark 4 6.5-20x50mm LR/T M1
Mil Dot-Absehen



Mark 4 6.5-20x50mm illum. LR/T M1
Beleuchtetes Mil Dot-Absehen

1.285,00 €
1.435,00 €
OEM-Preise

Mark 4 8.5-25x50 LR/T M1
Mark 4 8.5-25x50 illum. LR/T M1

Mark 4 8.5-25x50mm LR/T M1
Mil Dot-Absehen



Mark 4 8.5-25x50mm illum. LR/T M1
Beleuchtetes Mil Dot-Absehen

1.425,00 €
1.575,00 €
OEM-Preise



Mark 4 Tactical

- Extrem stabil und robust
- wasserdicht
- Konstante Vergrößerung
- Erhältlich mit Mil Dot oder TMR Absehen
- Parallaxe Ausgleich
- 30mm Mittelrohrdurchmesser
- grosser Augenabstand

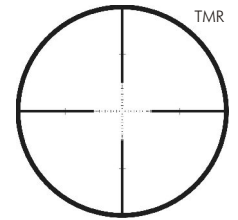
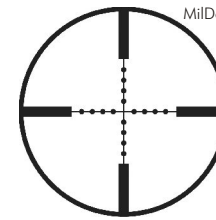

**Mark 4 10x40 M1
Mark 4 10x40 M1 - TMR-Absehen**

1.595,00 €
1.595,00 €
OEM-Preise



**Mark 4 10x40 M3
Mark 4 10x40 M3 - TMR-Absehen**

M3-Türme, 1/2-MOA Klicks Seite
1-MOA Klicks Höhe

1.610,00 €
1.610,00 €
OEM-Preise



**Mark 4 16-10x40 M1
Mark 4 16-10x40 M1 - TMR-Absehen**

1.660,00 €
1.660,00 €
OEM-Preise

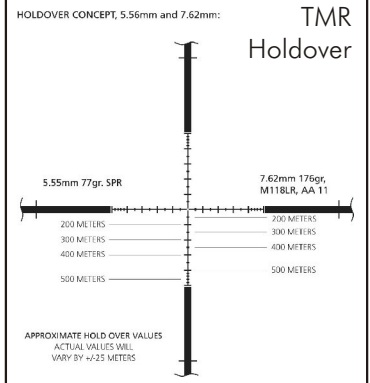
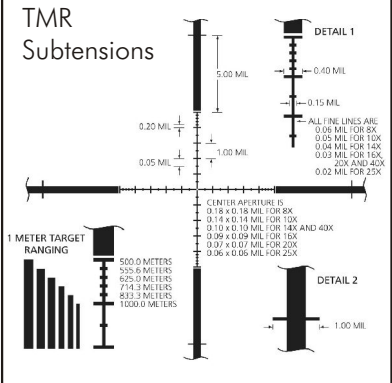
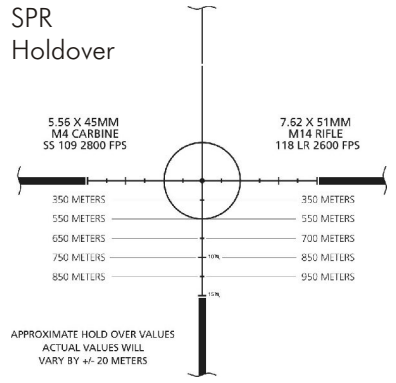
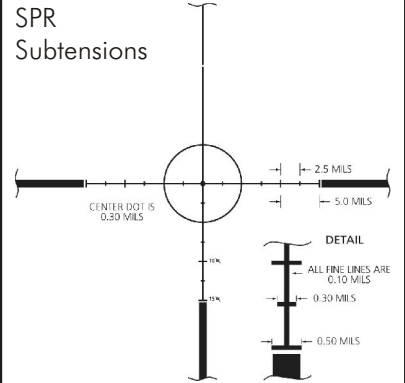
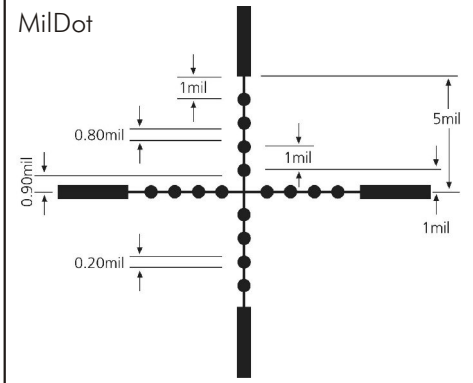



Holographische Visierung Holographic Optics



Die EOTech Visierung ist das erste elektronische Zielsystem mit holographischer Technologie. Erstaunliche Gewinne in Zielgenauigkeit und Zielauffassung sind mit dieser Optik zu realisieren (Test Caliber Ausg. September 05). Ab Juni 2007 können wir Ihnen einige interessante Neuigkeiten anbieten.



EOTech 552 EOTech 512

- Der Außenring hat einen Durchmesser von 65MOA (30cm auf 50m) und dient zur schnellen Zielerfassung
- Der 1MOA-Punkt (3cm auf 100m) ist der derzeit kleinste erhältliche Visier-Punkt bei Reflexvisieren
- Nachtsicht-Option - IR Stufe
- tauchfest bis zu 30 Meter Tiefe
- Schutzbügel aus hartanodisiertem, matt-schwarzem Aluminium
- 20 Helligkeitsstufen
- automatische Abschaltung (programmierbar)
- Verstellung pro Klick, 1.25cm auf 100m
- Verstellbereich +/- 40MOA
- inkl. AA-Batterien, 900 Std. Batterielebensdauer
- Warnung bei geringer Restenergie
- 131mm Länge

550,00 €
460,00 €



EOTech 553

Aufgrund von Bestimmungen des U.S. State Department dürfen wir das Modell 553 nur im Paket mit einer Waffe verkaufen!

- Außenring 65MOA (30cm auf 50m)
- Der 1MOA-Punkt (3cm auf 100m)
- Nachtsicht-Option 10 IR-Stufen
- tauchfest bis zu 30 Meter Tiefe
- Schutzbügel aus hartanodisiertem, matt-schwarzem Aluminium
- 30 Helligkeitsstufen (10 Stufen für Nachtsicht)
- automatische Abschaltung (programmierbar)
- Verstellung pro Klick, 1.25cm auf 100m
- Verstellbereich +/- 40MOA
- inkl. 123-Batterien, 1000 Std. Batterielebensdauer
- Warnung bei geringer Restenergie
- inklusive widerholgenauer ARMS Montage
- 125mm Länge

730,00 €

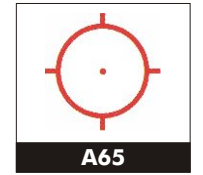

EOTech 551 EOTech 511

- Kompakte Ausführung des Modells 552 (Spezifikation s. EOTech 552)
- inkl. N-Batterien, 200 Std. Batterielebensdauer
- 102mm Länge

480,00 €
425,00 €

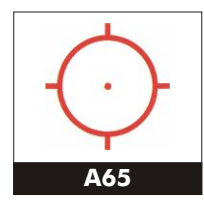

A65

Modell 512
(wie 552 ohne NV-Option)

A65

Modell 551

Modell 511
(wie 551 ohne NV-Option)



Holographische Visierung Holographic Optics

EO Tech 557
EO Tech 557 MPO - mit 4-facher Vergrößerung, QD-Montage
EO Tech 557 MPO - mit 4-facher Vergrößerung, Flip-Montage

640,00 €
1190,00 €
1270,00 €

Das neue Modell 557 wurde speziell für den Einsatz mit Vergrößerungsmodul, für Waffen der Baureihe M16/M4 entwickelt. Ein Teil der Geräteunterseite ist so gestaltet, dass eine Montage auf einer vorderen Position der Picatinnyrail möglich ist. Die Schalter wurden auf die linke Gehäusesseite verlegt um einen besseren Zugriff zu ermöglichen und um eine schlüssige Montage der Vergrößerungsmoduls zu gewährleisten. Die Entfernungsmarken des Absehens "AR223" sind auf .223 Rem kalibriert.

Die MPO-Version verfügt über ein 4-faches Vergrößerungsmodul. Durch die holographische Projektion behalten die Entfernungsmarken die Größe von 1 MOA auch bei 4-facher Vergrößerung bei, so dass der Punkt nur 4cm auf 600m abdeckt. Erhältlich in 2 Versionen, mit QD-Montage - komplett abnehmbar oder Flip-to side Montage - schwenkbar.

- Außenring 65MOA (30cm auf 50m)
- Punktgröße 1MOA (3cm auf 100m)
- Nachtsicht-Option 10 IR-Stufen
- tauchfest bis zu 15 Meter Tiefe
- Schutzbügel aus hartanodisiertem, matt-schwarzem Aluminium
- 30 Helligkeitsstufen (10 Stufen für Nachtsicht)
- automatische Abschaltung (programmierbar)
- Verstellung pro Klick, 1.25cm auf 100m
- Verstellbereich +/- 40MOA
- inkl. 2 x AA-Batterien, 600 Std. Batteriebensdauer
- Warnung bei geringer Restenergie
- Länge 557 - 133mm
- Länge 557MPO - 255mm
- 131mm Länge

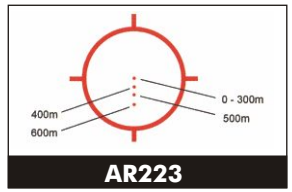

Vergößerungsmodul 3-fach, Flip-Montage
Vergößerungsmodul 3-fach, QD-Montage

570,00 €
480,00 €

3,25-faches Vergrößerungsmodul passend zu allen EO Tech-Optiken.

Erhältlich mit:
 QD-Montage - komplett abnehmbar
 oder Flip-to side Montage - schwenkbar.



- optim. Augenabstand: 42mm
- Länge: 110mm
- Gewicht: 184gr
- tauchfest bis zu Tiefe: 15 Meter

QD:



Flip:



Vergößerungsmodul 4-fach, Flip-Montage
Vergößerungsmodul 4-fach, QD-Montage

870,00 €
950,00 €

Extrem lichtstarkes und brillantes, 3,75-faches Vergrößerungsmodul passend zu allen EO Tech-Optiken.

Erhältlich mit:
 QD-Montage - komplett abnehmbar
 oder Flip-to side Montage - schwenkbar.



- optim. Augenabstand: 42mm
- Länge: 117mm
- Gewicht: 340gr
- tauchfest bis zu Tiefe: 15 Meter

Trijicon®

Optik/Optics

Trijicon Trijicon - ACOG (Advanced Combat Optical Gunsight) stellen seit Jahren die Erste Wahl bei Polizei und Militär dar. Kompakt, leicht, robuste Bauweise - die Zielfernrohrkörper werden aus geschmiedetem Aluminium hergestellt. Die Beleuchtung des Absehens erfolgt über eine Glasfaser/Lichtsammler - ohne Batterie. Exklusiv werden diese Optiken von Trijicon für Oberland Arms OHNE Tritium hergestellt, die deutsche Strahlenschutzverordnung findet keine Anwendung. Das BAC (Bindon Aiming Concept) erlaubt ein Zielen mit „beiden Augen offen“. Zur Montage der ACOG Optiken empfehlen wir A.R.M.S.-Montagen!

Compact ACOG 3x24 TA50R-4

825,00 €



Kleines Kompaktes ACOG zur Montage auf dem Tragebügel. Mit A.R.M.S. Montage #19 oder #19S auch direkt auf dem Gehäuseoberteil montierbar.

- **Vergrößerung:** 3-fach
- **Ojektivdurchmesser:** 24mm
- **Okulardurchmesser:** 8mm
- **BulletDropComp. .223 Rem.:** nein
- **Länge:** 127mm
- **Gewicht:** 167g
- **Absehen:** Fadenkreuz
- **Farbe bei Tageslicht:** Rot
- **Bindond Aiming Concept:** ja
- **Augenabstand:** 36mm
- **Sehfeld auf 90m:** 7,8m
- **Verstellung auf 90m /Klick:** 76mm
- **Gehäusematerial:** Aluminium



ACOG 4x32 TA31A

1.050,00 €

Kleines Kompaktes ACOG zur Montage auf dem Tragebügel. Mit A.R.M.S. Montage #19 oder #19S auch direkt auf dem Gehäuseoberteil montierbar.

- **Vergrößerung:** 4-fach
- **Ojektivdurchmesser:** 32mm
- **Okulardurchmesser:** 8mm
- **BulletDropComp. .223 Rem.:** nein
- **Länge:** 147mm
- **Gewicht:** 280g
- **Absehen:** Dreieck
- **Farbe bei Tageslicht:** Rot
- **Bindond Aiming Concept:** ja
- **Augenabstand:** 38mm
- **Sehfeld auf 90m:** 11,5m
- **Verstellung auf 90m /Klick:** 76mm
- **Gehäusematerial:** Aluminium

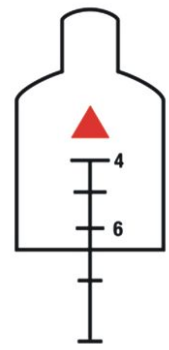

ACOG 4x32 TA31DOC

1.450,00 €

ACOG inkl. Montage für vorhandener Picatinnychiene. Zur schnellen Ziel-erfassung im Nahbereich ist ein Docter-Rotpunktvisier integriert. Die optimale Optik für die Diziplin "Dynamische Büchse".

- **Vergrößerung:** 4-fach
- **Ojektivdurchmesser:** 32mm
- **Okulardurchmesser:** 8mm
- **BulletDropComp. .223 Rem.:** ja
- **Länge:** 147mm
- **Gewicht:** 428g
- **Absehen:** Fadenkreuz
- **Farbe bei Tageslicht:** Rot
- **Bindond Aiming Concept:** ja
- **Augenabstand:** 38mm
- **Sehfeld auf 90m:** 11,5m
- **Verstellung auf 90m /Klick:** 76mm
- **Gehäusematerial:** Aluminium

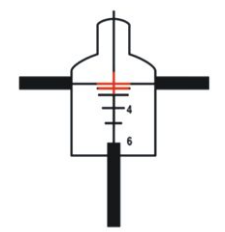

Aimpoint Seit über 25 Jahren weltweit mit über 500.000 Stück im Einsatz haben Aimpoint Visiere ihre Qualität unter Beweis gestellt. Extrem stabile Konstruktion, Aussentubus aus einem Stück gefertigt, Prallaxe-Freiheit auf jede Entfernung. Durch das "zwei-Augen-offen"-Prinzip sehen Sie Ziel und Gelände. Aimpoints sind absolut wasser- und luftdicht, die Einstellschrauben des Visiers sind mit inneren O-Ringen und mechanischen Anschlägen abgedichtet. Geräte mit Nachtsichtstufen (NVD), sind kompatibel zu allen Nachtsichtgeräten. Für weitere Details zu den einzelnen Produkten informieren Sie sich bitte auf www.aimpoint.com.

Aimpoint Comp M2 / ML 2

580,00 € / 500,00 €

- **Punktgröße:** 4MOAPunkt
- **1 Click=:** 13mm/100m
- **Gewicht:** 220gr
- **Wasserdicht:** 5m
- **Helligkeitsstufen M2:** 4 Nacht/6 Tag
- **Helligkeitsstufen ML 2:** 9 Tag
- **CET- Batterielebensdauer:** 10.000 Stunden
- **Batterie:** 3V Lithium 2L76 oder DL1/3N



Aimpoint Comp M4

765,00 €

- **Punktgröße:** 2MOA
- **1 Click=:** 13mm/100m
- **Gewicht:** 265gr
- **Wasserdicht:** 45m
- **Helligkeitsstufen:** 7 Nacht / 9 Tag
- **ACET-Batterielebensdauer:** 80.000 Stunden
- **Batterie:** AA Batterie 1,5V
- **Inkl. Picatinny Montage und Spacer**



Aimpoint Comp M3 / ML 3

625,00 € / 550,00 €

- **Punktgröße:** erhältlich mit 2 MOA oder 4 MOA Punkt
- **1 Click=:** 13mm/100m
- **Gewicht:** 220gr
- **Wasserdicht:** 45m
- **Helligkeitsstufen M3:** 4 Nacht / 6 Tag
- **Helligkeitsstufen ML 3:** 9 Tag
- **ACET- Batterielebensdauer:** 50.000 Stunden
- **Batterie:** 3V Lithium 2L76 oder DL1/3N
- **Inklusive Gehäuseschutz aus Gummi**



Aimpoint Micro T-1

720,00 €

- **Punktgröße:** 4MOA
- **Länge:** 62mm
- **1 Click=:** 13mm/100m
- **Gewicht:** 105gr
- **Wasserdicht:** 25m
- **Helligkeitsstufen:** 4 Nacht / 8 Tag
- **ACET- Batterielebensdauer:** 50.000 Stunden
- **Batterie:** CR2032
- **integrierte Picatinny Montage**



Aimpoint 3xMag / Twist Mount/Montage

715,00 € / 190,00 €

Das Vergrößerungsmodul bietet die Möglichkeit Aimpoints in Sekunden mit 3-facher Vergrößerung aufzurüsten. Dank der QR-Montage kann der Magnifier als kompaktes Fernglas eingesetzt werden.



Aimpoint 3xMag



Twist Mount/Montage

Gehäuseschutz

32,00 €

Gehäuseschutz für Comp M3 in "Dark-Earth-Brown" zum Schutz vor Stößen, Schmutz etc. Material: Gummi



TSP A2

ab/starts **1.350,- €**



Lieferung ohne EoTech

Die Brügger+Thomet TSP A2 Sport ist eine vielseitig einsetzbare präzise Pistole im Kal. 9mm x 19.

Der Drehlaufverschluss sorgt für extreme Zuverlässigkeit und angenehmes Schussverhalten. Die Waffe besteht zu 80% aus einem öl- und säurebeständigen Polymer - leicht und widerstandsfähig gegen Rost und Umwelteinflüsse. Die Bedienelemente sind für Rechts- und Linkshänder ausgelegt. Die Waffe verfügt über ein voll verstellbares Ghosting Visier und eine integrierte Picatinny-Schiene für optische Visiere. Die Magazine sind aus transparenten, hochfesten Polymer gefertigt.

Die nur 50 Einzelteile der TSP A2 garantieren einfache Reinigung und Zerlegbarkeit.

Hinweis: Die TSP A2 Sport ist vom BKA zum sportlichen Schiessen zugelassen. Allerdings konnten wir bis Druckschluss vom BKA keine Stellungnahme zu dem mitgelieferten Klappschaft erhalten. Aus diesem Grund legen wir den Klappschaft lose bei, bis wir vom BKA einen positiven Bescheid zur Verwendung des Klappschaftes erhalten haben.

Ohne Klappschaft vom BKA zum sportlichen Schiessen freigegeben!



Lieferung ohne EoTech



Technische Daten/Specification:

Kaliber:	9mm x 19
Laufänge:	130mm
Gesamtlänge:	303mm
Gewicht ohne Magazin:	1,4kg
Magazin mit 15 Patronen:	240g

Lieferumfang:

- Pistole TSP A2
- Klappschaft (lose oder montiert)
- Ersatzmagazin
- Trageriemen
- Reinigungsset
- Transportkoffer

Zubehör:

- Magazin 15 Schuss **45,- €**
- Magazin 20 Schuss **45,- €**
- Magazin 25 Schuss **45,- €**
- Magazin 30 Schuss **45,- €**
- Hülsenfangsack **250,- €**
- Seitl. Picatinny-Schiene für H-Fangsack



Ausrüstung & Zubehör Equipment & Accessories



Der Premiumhersteller Tasmanian Tiger entwickelt auf Basis der Einsatzerfahrung von Polizei und Militär Produkte von herausragender Qualität und Funktionalität. Die Entwicklung und Produktion im eigenen Haus, die langjährige Erfahrung der Firma Tatonka sowie Härte-tests in der täglichen Praxis garantieren die besten Produkte aus den besten Materialien zu einem attraktiven Preis. Gegen Festauftrag können Sie alle Produkte aus dem umfangreichen Tasmanian Tiger Programm bei uns bestellen.

TT RIFLE BAG "L" / PAPA 7757

99,95 €



Farben
Color cub black tan
Material: Texamid 6.6

- Waffentragetasche für Langwaffen wie Sako TRG, OA10 etc. bis Waffenlänge von 121 cm**
- 2 über die gesamte Länge laufende Außentaschen, die separat unterteilt sind
 - herausnehmbare Innentasche
 - 2 Tragegriffe (horizontal und vertikal)
 - abnehmbarer Schultergurt
 - verstaubare Rucksackriemen
 - Gesamtgewicht 1900g/Maße 126 x 34 x 7cm

- Weapon transport bag for long weapons like Sako TRG, OA10 etc. up to weapon length of 121 cm**
- 2 external bags along complete length, separately sub divided
 - detachable inside pocket
 - 2 carrying handles (horizontal and vertical)
 - detachable shoulder belt
 - backpack carrying system
 - total weight 1900g/size 126 x 34 x 7cm

TT RIFLE BAG "M" / BRAVO 7756

79,95 €



Farben
Color cub black tan
Material: Texamid 6.6

- Waffentragetasche für OA15 / G 36 / SIG 550 etc.**
- bis Waffenlänge von 101cm
 - 2 Außentaschen mit separaten Unterteilungen und Visitenkartenfach
 - 2 Magazintaschen
 - Tragegriff
 - Schultergurt mit Karabinern abnehmbar
 - Gesamtgewicht 1300g/Maße 112 x 34 x 7cm

- Short weapon transport bag for rifles**
- weapon carrier bag for OA15/G 36/SIG 550 ect. up to weapon length of 101 cm
 - 2 external bags with separate subdivisions and business card pocket
 - 2 magazine bags
 - carrying handle
 - shoulder belt with carabines detachable
 - total weight 1300g/size 112 x 34 x 7cm

TT RIFLE BAG "S" / PAPA 7755

69,95 €



Farben
Color cub black tan
Material: Texamid 6.6

- Waffentragetasche für MP 5 / OA-15 M4 / CQB etc.**
- bis Waffenlänge von 77cm
 - 2 Außentaschen mit separaten Unterteilungen und Visitenkartenfach
 - 2 Magazintaschen
 - Tragegriff
 - Schultergurt mit Karabiner abnehmbar
 - Gesamtgewicht 920g/Maße 85 x 32 x 7cm

- Short weapon transport bag for a weapon**
- weapon carrier bag for MP 5 / OA-15 M4 / CQB up to weapon length of 77cm
 - 2 external bags with separate subdivisions and business card pocket
 - 2 magazine bags
 - carrying handle
 - detachable shoulder belt with carbine
 - total weight 920g/size 85 x 32 x 7cm

TT DRAG BAG / PAPA 7759

- Große robuste Waffentragetasche**
- gehängte Waffe innen; dadurch optimaler Schutz vor Transportschäden
 - auf der Unterseite herausziehbare Nylonflächen, um vor Schmutz und Nässe zu schützen
 - jeweils zwei kleinere und größere Innentaschen auf Klettflächen nach Bedarf zu fixieren z.B. Munition, Putzmaterial, Magazine
 - Wassergeschützte Schreibmappe für z.B. ballistische Tabellen
 - Als Schießmatte nutzbar
 - Gesamtgewicht 3300g/Maße 125 x 38 x 7cm



- Large durable gun carrying bag**
- hanging gun inside for maximum carrying protection
 - at the bottom pull out nylon compartments for dirt and wet protection two small and large pockets user friendly velcro fixable for example for emunition, cleaning equipment, magazines
 - water protected note pad for example for ballistic sheets
 - total weight 3300g/size 125 x 38 x 7cm



Farben
Color cub black
Material: Textreme 6.6

189,95 €

So bestellen Sie bei uns - Your Order

Adresse/Adress: Oberland Arms oHG • Dürnhauser Str. 10 • 82392 Habach/Obb. - Germany
Bestelltelefon/Orderfon: +49 (8847) 697 25 - 9
Bestellfax/Orderfax: +49 (8847) 697 25 - 8
Fon Lager, Herr Lauer: +49 (8847) 699 829
eMail Hr./Mr. Satzinger: satzinger@oberlandarms.com / oberlandarms@t-online.de
eMail Hr./Mr. Hainich: hainich@oberlandarms.com
eMail Hr./Mr. Lauer, Lager: lauer@oberlandarms.com
eMail Info: info@oberlandarms.com
Internet: www.oberlandarms.com

Alle Rechnungen sind zahlbar sofort, ohne Abzug. Lieferung von Waffen nur gegen Vorkasse. Grundlage für alle Geschäfte sind ausschließlich die AGB der Oberland Arms Hainich&Satzinger oHG. Auslandslieferungen nur gegen Vorkasse. Waffen, Waffenteile und Munition liefern wir nur gegen EWB.

Mindestbestellmenge: Endkunden: € 25,-
Firmenkunden: € 50,- / netto

Mit Erscheinen dieses Katalogs verlieren alle vorher erschienenen Kataloge, Preislisten und Angebote ihre Gültigkeit. Irrtümer, Druckfehler und Änderungen vorbehalten.

European and International Orders

The information and prices contained in this catalog supersede all previous catalogs. Specifications and prices are subject to change without notice. We are not responsible for typographical errors. You may call for current prices. Please complete your order in English. Make sure your name and complete address, Telephone/Fax Number including your COUNTRY, appear clearly on your order.



Payment by credit card is preferred but you can also pay by wire transfer to our account.



European Orders

For placing a order from a Country of the European Union we only need your order and a method of payment. If you order one of the following products:

Pistol, Revolver, Rifle, Complete upper Receiver, Lower Receiver, Barrell, Bolt Carrier

we also need:

- a copy of your passport (picture Page)
- a copy of your Gun permit
- a EU Import-Paper #21 (Dealer #23), filled with all necessary Informations, sealed and stamped by the appropriate authority of your Government.



International Orders

For placing a order from a Country outside of the European Union we need, reardless what product you're ordering:

- your order (letter, fax, mail)
- method of payment
- a copy of your passport (picture Page)
- a copy of your Gun permit

We have to apply for a export-permit (up to 6 weeks) with the appropriate german authority. We charge € 50 to complete this paperwork. Minimum value for a international order is € 1500.

Mängelanzeigen - Reklamationen - Rücksendungen: Sendet uns der Käufer Ware wegen Mangelhaftigkeit zurück, obwohl tatsächlich keine Mängel vorhanden sind oder die Mängel Ihren Ursprung in unsachgemäßer Behandlung oder von Produkten haben, die nicht von uns verkauft wurden oder ungeeignet sind (z.B. minderwertige oder wiedergeladene Munition), so hat der Käufer die Transport-, Wege-, Arbeits- und Materialkosten zu tragen, die uns im Zusammenhang mit der Rücksendung und der Überprüfung der Mangelhaftigkeit entstehen. In diesem Zusammenhang weisen wir nochmals auf den Garantieausschluss bei unseren Waffen hin, wenn sie weiter als in der Anleitung beschrieben zerlegt werden (siehe Bedienungsanleitung). Wir sind berechtigt, als Erstattung dieser Kosten pro unberechtigter Mängelanzeige pauschal einen Betrag von mind. € 20,- zu berechnen. Die dem Käufer insoweit entstandenen Kosten trägt er selbst. Das Gleiche gilt, wenn der Käufer uns ein Produkt zurücksendet, welches zwar mangelhaft ist, aber nicht bei uns gekauft wurde. Grundsätzlich müssen Reklamationen immer dort geltend gemacht werden, wo die Ware gekauft wurde. Unfreie Sendungen werden in keinem Fall angenommen.

Rückgabe- und Widerrufsrecht: Sie können alle bei uns gekauften Artikel innerhalb von 14 Tagen an uns zurücksenden und erhaltet umgehend den Kaufpreis erstattet, sofern die Ware sich in ungebrauchtem, originalverpacktem Zustand befindet. Unfreie Rücksendungen werden nicht angenommen. Retouren wegen Falschlieferung oder im Gewährleistungsfall werden nur dann angenommen, wenn uns die Rücksendung unter Angabe des Rechnungsdatums sowie des Rücksendungsgrundes, vorab mitgeteilt wurde. Der Rücksendung ist eine Kopie der Rechnung beizufügen, Falschlieferungen werden nur in unbeschädigter Originalverpackung zurückgenommen. Wird während der Gewährleistungszeitraum Ware unberechtigt als fehler- oder mangelhaft zurückgesandt, berechnen wir für die Prüfung mindestens € 50,- oder je nach Aufwand mehr: Die Versandkosten der Rücksendung werden Ihnen erstattet, wenn innerhalb von 14 Tagen nach Erhalt der Ware der Kaufvertrag schriftlich oder per E-Mail widerrufen wird und die Ware an uns zurückgeschickt wurde zudem muss der Wert der Bestellung bei min. € 50,- Endkunden und € 25,- Firmenkunden liegen. Das Rückgaberecht wird durch die fristgerechte Absendung der erhaltenen Waren ausgeübt. Der Kaufvertrag wird damit aufgelöst und wir erstatten Ihnen unverzüglich den Kaufpreis zurück, sofern dieser bereits gezahlt wurde. Es empfiehlt sich, den Einlieferungsschein des Rückpaketes aufzubewahren, bis die Gütschrift auf Ihrem Konto eingegangen bzw. gutgeschrieben ist. Unter folgenden Bedingungen werden die Versandkosten der Rücksendung gemäß § 357 BGB erstattet: 1. Die Rücksendung erfolgt von einer deutschen Lieferadresse. 2. Sie haben innerhalb von 14 Tagen nach Erhalt der Ware den Kaufvertrag schriftlich oder per E-Mail widerrufen oder die Ware an uns zurückgeschickt. 3. Der Bestellwert liegt bei min. € 50,- Endkunden und € 25,- Firmenkunden. Maßgeblich ist der Wert der Bestellung zum Kaufzeitpunkt. 4. Zur Fristwahrung genügt die rechtzeitige Absendung des Pakets.

Bankverbindung - Bank Payment

Bank: Raiffeisenbank Bernried Seeshaupt
BLZ/Bank-No.: 70 169 331
Konto/Account: 411108

SWIFT GENO DEF 1 SSB
IBAN: 0270 16933 10000411108

Umsatzsteuer-Identifikationsnummer gemäß § 27 a Umsatzsteuergesetz
VAT: DE 193206204
StNr.: 168/171/01406
HRA: München 72734

Besuchen Sie uns - Visit us

Sie können uns auch gerne von Montag-Freitag in unserem Geschäft in Habach besuchen. Bitte vereinbaren Sie mit uns vorher einen Termin.



www.oberlandarms.com

Copyright © 2005 by Oberland Arms oHG • made by www.itACT.de