



2004 / 2005

Nr. 19



# Jagd & Schießsport Katalog und Handbuch 2004/2005

**Sehr geehrte Jagd- und Schützenkollegin,  
Sehr geehrter Jagd- und Schützenkollege,**

es ist uns eine Freude, Ihnen unseren neuen Katalog 2004/2005 vorstellen zu können. Nur mit einer guten Ausrüstung hat man bei der Jagd und beim Schießsport auf Dauer Erfolg. In unserem Katalog finden Sie dafür genau die richtigen Produkte.

Besonders hinweisen möchte ich auf unsere Zusatzausstattungen für unsere Rifle Rest (Seite 80). Mit dem optionalen Aufsatz haben wir eine optimale

Möglichkeit geschaffen, um den Sandsack auf der Rifle Rest zu fixieren. Ebenfalls neu sind die Erdsperne für den festen Halt am Boden.

Das Herz einer jeden Präzisionsbüchse ist das Action. Das neue Hansen-Action wird exklusiv nach unseren Vorstellungen

gefertigt. Darauf sind wir besonders stolz. Sie finden es auf Seite 82.

Sie haben schon länger eine Putzstockführung für die bekannte Blaser R93 bei uns vermisst? Kein Problem! Diese finden sie auf Seite 45.

Viele Jäger und Schützen rüsten ihre Waffen auf Aimpoint Leuchtpunktvisiere um. Sie haben erkannt, dass es für den schnellen und sicheren Schuss auf mittleren Entfernungen nichts besseres als die ausgereiften Aimpoint Leuchtpunktvisiere gibt.

Leupold, der große Optikerhersteller aus den U.S.A., hat auch in diesem Jahr viele neue Produkte auf den Markt gebracht.

Die neuen Zielfernrohre der MR/T-Serie sind aus einer militärischen Entwicklung hervorgegangen. Aus der Vari-XIII Serie wurde die VX-III Serie. Aber nicht nur der Name ist neu, auch die Technik wurde wesentlich verbessert. Alle Zielfernrohre dieser Serie haben ein „Index Matched Linsen System“, was einen Lichtdurchlassgrad von bis zu 98 % möglich macht. Weiterhin kann die Höhen- und Seitenverstellung jetzt direkt mit den Fingern verstellt werden. Die ebenfalls neue VX-II Serie ist jetzt komplett mit Multicoat 4 Vergütung und Klickverstellung ausgerüstet.

Bei NightForce sind die neuen NXS Zielfernrohre 1-4x24 und 2,5-10x24 aus einer militärischen Entwicklung hervorgegangen. Für diese Modelle wurden zwei Absehen entwickelt. Besonders interessant dürften diese Zielfernrohre für den Jagdeinsatz und den Einsatz auf AR-15 Gewehren sein.

Bei der Lektüre wünsche ich viel Spaß und bitte darum, den Katalog auch im Bekannten- und Freundeskreis weiter zu empfehlen. Der Katalog kann auch im Internet unter [www.henke-online.de](http://www.henke-online.de) ganz oder teilweise heruntergeladen werden.

Es grüßt Sie



Heinz Henke

**PS:** Wir versuchen, Ihnen den bestmöglichen Service zu bieten. Bitte lesen Sie, was unser Kunde Herr Noack dazu sagt:

„Tja, was soll ich sagen, einfach wunderbar, die Ware ist schon am Donnerstag bei mir gewesen. So schnell konnte ich gar nicht schauen! Deswegen wollte ich mich einfach mal für Ihren super Service und die extrem schnelle Abwicklung herzlichst bedanken. Über die Qualität Ihrer Ware ist selbstverständlich auch jeder Zweifel erhaben. Das erlebt man nicht alle Tage.

Auch wenn ich zur Zeit nur kleinere Bestellungen mache, können Sie sicher sein, mich noch eine lange Zeit als höchstzufriedenen Kunden zu erleben.

In diesem Sinne, vielen herzlichen Dank!“

## Bequem bestellen...

✓ **im Fachhandel:** Händlerübersicht  
unter: [www.henke-online.de/fachhandel.htm](http://www.henke-online.de/fachhandel.htm)

✓ **direkt bei Henke:**

**per Brief** **Heinz Henke**  
**Postfach 11 41**  
**49753 Werlte**

Für die schriftliche Bestellung benutzen Sie bitte einfach den Bestellschein.

**per Fax** **05951 - 95 99 50**  
Rund um die Uhr. Faxen Sie einfach den ausgefüllten Bestellschein.

**per Telefon** **05951 - 95 99 0**  
Sie erreichen uns Mo. - Fr. 8:00 - 17:00 Uhr.

**per Email** **info@henke-online.de**  
Denken Sie bitte daran, Ihre komplette Anschrift (kein Postfach) und Telefonnummer mit anzugeben!

**Kein Bestellschein mehr vorhanden?**

Einfach bei [www.henke-online.de/bestellschein.htm](http://www.henke-online.de/bestellschein.htm) im PDF Format runterladen!

## Versandkosten:

**Ab einem Bestellwert von 150,- € senden wir innerhalb Deutschlands versandkostenfrei.** Ansonsten berechnen wir Ihnen einen Versandkostenanteil von 4,95 €. Bei Versand ins Ausland werden die tatsächlichen Kosten berechnet (Übersicht siehe Rückseite des Bestellscheins).

## We ship internationally!

Further information: backside of the order form.

# [www.henke-online.de](http://www.henke-online.de)



Dieses Symbol weist auf weitere Informationen auf unseren Internet-Seiten [www.henke-online.de](http://www.henke-online.de) hin.

**Geschäftszeiten:**

**Montags-Freitags**  
**8:00-13:00 und 13:30-17:00 Uhr**



alle Preise in € (Euro)  
Irrtum, Druckfehler und Preisanpassung vorbehalten

## gültig ab Dezember 2004

Urheberrechtlich geschützt. Jede Art der Reproduktion bedarf schriftlicher Zustimmung.



# Produkt - Auswahl

## NIGHTFORCE

Seite 8-14



Seite 37



## LEUPOLD

Seite 20-28



Seite 30-34



Leupold PRW-Ringe

## Aimpoint

Seite 4-7



Seite 68-78



Seite 16-19

## Nikon



## Pachmayr

Seite 54-55

## Dewey

Seite 42-45



Seite 79





## Gewinnen Sie die Zeit für einen sicheren Schuß!

**Sie kennen das: Besonders wenn es schnell gehen muß, gelingt nicht immer ein perfekter Anschlag. Hat Ihr Auge endlich das Absehen im Zielfernrohr erfaßt, finden Sie das Ziel nicht. Sie kommen nicht zum Schuß.**

Ihr Standnachbar ist erfolgreicher. Er benutzt ein **Aimpoint** Leuchtpunktvisier. Im Anschlag sieht er sofort den roten Leuchtpunkt. Blitzschnell erfaßt er das Ziel und drückt ab. Der Schuß trifft dort, wo er den roten Punkt hingehalten hat. Da er beide Augen geöffnet hat, ist er sicher, dass er das richtige Stück getroffen und weder Standnachbarn noch Hinterland gefährdet hat. In jeder Situation hat er den vollen Überblick. **Mit Aimpoint Leuchtpunktvisieren sind Sie erfolgreicher, besonders wenn es auf Schnelligkeit und Präzision ankommt.**

## Aimpoint Leuchtpunktvisiere haben folgende Vorteile:

Der Augenabstand ist unerheblich. Ihre Augenbrauen sind nicht gefährdet und Sie haben eine große Wahlfreiheit bei der Montage. Erstmalig ist es möglich, Aimpoint Leuchtpunktvisiere der Modellreihe 7000L und 7000S mit einem Ring um das Objektiv (Ø 38 mm) zu montieren.

Sie behalten den Überblick, weil beide Augen offen bleiben und Sie alles wie in der Wirklichkeit sehen. Das Erfassen des ganzen Panoramas verleiht Ihnen das Gefühl zuverlässiger Sicherheit.

**Der rote Punkt muß sich nicht in der Mitte der Visierung befinden (Abb. 2 bis 4). Ermöglicht wird dies durch ein einzigartiges Doppellinsensystem. Alle vier dargestellten Situationen ergeben einen Blattschuss!**

Dadurch unterscheidet sich das **Aimpoint** Leuchtpunktvisier wesentlich von einem Zielfernrohr und anderen Leuchtpunktvisieren. Studien im militärischen Bereich haben ergeben, dass der runde rote Punkt für einen gezielten schnellen Schuß das beste Absehen ist.

**Aimpoint** Leuchtpunktvisiere vertragen jedes Wetter. Sonnenschein, Regen oder Schneefall machen ihnen nichts aus. Selbst ein Wasserbad bis zwei Meter Tiefe ist kein Problem.

**Aimpoint** Leuchtpunktvisiere sind absolut schußfest. Nicht ohne Grund haben sie als einzige die harten Tests der US-Army überstanden.

Auch Großwildjäger vertrauen auf die Qualität und Robustheit der **Aimpoint** Leuchtpunktvisiere. Wenn Sie Ihr **Aimpoint** Leuchtpunktvisier mit der neuen **CET-Diode** 30 Jagdtage im Jahr ununterbrochen einschalten, hält die Batterie 10 Jahre.

Einschießen ist kein Problem. Wie bei einem Zielfernrohr gibt es eine Höhen- und Seitenverstellung. Im Unterschied zu den meisten Zielfernrohren ist der Verstellbereich mit 4 m (+/- 2 m) auf 100 m extrem groß. Das spart Munition beim Einschießen.

**Aimpoint** Leuchtpunktvisiere werden in Schweden hergestellt. Es werden nur hochwertige Materialien verwendet. Die Fertigung unterliegt strenger Qualitätskontrolle. In jedem **Aimpoint** Leuchtpunktvisier steckt die Erfahrung von mehr als 25 Jahren. Deshalb gibt **Aimpoint** eine langfristige Garantie. **Aimpoint** Leuchtpunktvisiere sind äußerst robust und zuverlässig. Um diesen Vorteil voll auszuschöpfen, ist eine solide und zuverlässige Montage wichtig.

## “Leistung ohne Ende“

Um eine möglichst lange Betriebszeit der Batterien zu gewährleisten, hat Aimpoint eine völlig neue Diode entwickelt, die **CET Diode** (Circuit Efficiency Technology), die sich im Vergleich mit anderen Dioden durch einen extrem niedrigen Stromverbrauch auszeichnet. Bei niedriger Einstellung der Diodenhelligkeit hält die Batterie bis zu 10.000 Stunden. Anschaulich bedeutet dies, dass Sie ihr Aimpoint Leuchtpunktvisier bei mittlerer Einstellung ununterbrochen ein Jahr lang eingeschaltet lassen können! Ihre Kosten für Batterien senken sich drastisch und ärgerliche Batterieausfälle im Revier oder auf dem Schießstand treten kaum noch auf. Bei ca. 30 Jagdtagen im Jahr hält die Batterie **zehn Jahre** lang.





### LensPen

Wer es nicht gesehen hat, wird es kaum glauben. Der Lens Pen beseitigt wie von Zauberhand Fingerabdrücke und andere Spuren von den Linsen. Verantwortlich dafür ist ein saugnapf-förmiges Lederteilchen, das mit einem Graphitmittel getränkt ist. Dieses Teil kommt zum Einsatz, nachdem mit dem integrierten Pinsel grobe Schmutzpartikel entfernt worden sind.

LP 00100 Linsenreinigungsstift
€ 9,80



## Gute Gründe für ein Aimpoint Leuchtpunktvisier

- Ideal für den schnellen, sicheren Schuß auf flüchtiges Wild.
- Sie können sich auf Ihr Ziel konzentrieren, weil Ihr Auge den roten Punkt automatisch erfaßt.
- Augenabstand unerheblich.
- Unbegrenzt Gesichtsfeld, da beide Augen offen bleiben.
- Parallaxefrei durch Doppellinsensystem.
- Sehr helles Bild durch Spezialvergrößerung.
- Absolut wasser- und luftdicht. Beschlägt nicht von innen.
- Extrem stabile Konstruktion, Außentubus aus einem Stück.
- Das Aimpoint Leuchtpunktvisier hat als einziges Leuchtpunktvisier den US Armee Test bestanden und ist bei der US Armee sowie der französischen Armee eingeführt.
- Durch die neue revolutionäre **CET-Diode** beträgt die Lebensdauer der Batterie bei mittlerer Einstellung mehr als ein Jahr.

### Aimpoint 7000 L CET



Punktgröße  
12 cm/100m

Lange (L=long) Ausführung des Modells 7000. Verwendungsbereich vorzugsweise auf Repetierbüchsen und Kipplaufwaffen. Kann mit fast allen 30 mm Ringmontagen, aber auch mit Einhak- und Schwenkmontagen montiert werden. Bei Bedarf kann auch ein Ring am Objektiv (Ø 38 mm) verwendet werden.

AM10327 7000L-CET, matt € 439,00

### Montage-Beispiele



7000L



7000S



CompC



CompC



7000L 2x

### Aimpoint CompC CET schwarz



Punktgröße  
12 cm/100m

Wird mit dem mitgelieferten 30 mm breiten Spezialring auf Weaver-Schienen montiert. Von der Fa. Blaser gibt es eine Spezial-Sattelmontage mit zwei direkt hintereinander angebrachten Ringen. Es gibt vielfältige Montagemöglichkeiten auf Selbstladebüchsen, Flinten jeder Art, kombinierten Waffen und Kurzwaffen. Es wird lediglich ein 30 mm langes Weaverschienen-Stück für die Montage benötigt.

AM10332 CompC-CET, matt € 465,00

### Aimpoint 7000 SC CET



Punktgröße  
12 cm/100m

Kurze (SC=short) Ausführung des Modells 7000. Kann auf fast allen Repetierbüchsen mit kurzen Systemen, halbautomatischen Waffen, Kipplaufwaffen und Schrotflinten montiert werden. Es können die gleichen Montagetypen verwendet werden wie beim Modell 7000L. Paßt ideal in die Standard Blaser Sattelmontage mit 30 mm Ringen.

AM10908 7000SC-CET, **matt** € 439,00  
AM10954 7000SC SM-CET, **silber** € 445,00

### Aimpoint CompC CET silber



Punktgröße  
20cm/100m

Dieses Modell wird überwiegend auf Kurzwaffen eingesetzt. Es paßt besonders gut zu Stainless Waffen. Weltmeister wie Rob Leatham und Eric Grauffel benutzen dieses Modell. Ebenso wie das Modell 7000 sind die Modelle CompC für harte Beanspruchung ausgelegt. Die Qualität der Aimpoint Leuchtpunktvisiere ist weltbekannt. Incl. 30 mm breitem spezial Weaver-Typ Ring.

AM10956 CompC-CET, silber € 459,00

## Aimpoint Leuchtpunktvisiere mit 2x Vergrößerung

Bei diesen Modellen handelt es sich um Varianten der oben vorgestellten Modelle. Allen gemeinsam ist ein fest installiertes Linsensystem mit 2facher Vergrößerung. Dadurch halbiert sich die Punktgröße. Auf 100 m werden **2 MOA = 6 cm** verdeckt. Der

Augenabstand ist auch bei diesen Modellen unerheblich. Wenn Sie überwiegend auf Entfernungen über 80 m auf sich langsam bewegende oder statische Ziele schießen, kommen diese Modelle in die engere Wahl.

### Aimpoint 7000L 2x



**CET**

AM10331 7000L-CET-2x € 586,00

### Aimpoint 7000SC 2x



**CET**

AM10957 7000SC-CET-2x € 585,00

### Aimpoint CompC 2x



**CET**

AM10581 CompC-CET-2x € 598,00

## Häufig gestellte Fragen

### Was unterscheidet Aimpoint von herkömmlichen Leuchtpunktvisieren?

Die herausragende Eigenschaft von Aimpoint Leuchtpunktvisieren ist die **Parallaxfreiheit auf jede Entfernung**. Sie müssen den Punkt nicht zentrieren. Egal wo der rote Punkt im Visier erscheint, ob oben, unten, Mitte, links oder rechts: Der Schuß trifft dort, wo Sie den roten Punkt hinhalten! Mit beiden Augen offen, erfassen Sie Ziel und Umgebung gleichzeitig. Den roten Punkt erfaßt Ihr Auge automatisch, so dass Sie sich voll auf Ihr Ziel konzentrieren können. Der Augenabstand spielt dabei keine Rolle. Sie sehen, mit einem Visier von Aimpoint müssen Sie nicht mehr über Ihre Schießtechnik nachdenken. So gewinnen Sie die Zeit für einen sicheren Schuss.

### Was passiert, wenn ich vergesse, den Leuchtpunkt abzuschalten?

Bei den XD Modellen hält die Batterie bis zu 500 Stunden. Das sind 20 volle Tage. Die Batterielebensdauer bei den neuen CET Modellen beträgt bis zu 10.000 Stunden. Das sind 416 volle Tage, also länger als ein Jahr.

### Muss man Aimpoint Leuchtpunktvisiere einschießen?

Wie jede andere Zieloptik auch, muss das Aimpoint Leuchtpunktvisier auf der Waffe eingeschossen werden. Deshalb hat es eine Höhen- und Seitenverstellung. Auch beim Einschießen gilt: Sie müssen den Punkt im Visier nicht zentrieren. Nach dem Einschießen trifft der Schuss dort, wohin Sie mit dem Punkt gezielt haben.

### Kann man Aimpoint Leuchtpunktvisiere auf jede Waffe montieren?

Es gibt außergewöhnlich viele Montagemöglichkeiten, da verschieden lange Modelle zur Verfügung stehen. Die Comp Modelle werden mit einem einzigen Ring montiert und brauchen deshalb auch nur eine einzige kurze Base. Alle anderen Modelle werden mit zwei Ringen montiert. Alle Aimpoint Leuchtpunktvisiere haben einen Mittelrohrdurchmesser von 30 mm. Die 7000er Modelle werden mit 2 Ringen montiert, die CompC und M2 Modelle mit einem breiten Ring (mind. 25 mm breit) oder 2 Standardringen (max. je 15 mm breit). Alle CompC Modelle werden mit einem breiten Weaver-Typ Ring geliefert. Sie brauchen dafür nur ein kurzes 30 mm langes Weaver-Schienen-Stück auf Ihrer Waffe, das ist alles. Weitere Informationen siehe Tabelle auf der Seite vorher.

### Kann man die 2x Vergrößerung abschrauben oder verändern?

Nein, die Vergrößerung ist nur ab Werk lieferbar und fest montiert. Sie beträgt konstant 2x und kann nicht verstellt werden.

### Ist der rote Punkt kreisrund?

Ja, aber nicht jeder sieht ihn so. Es hängt vom Auflösungsvermögen des einzelnen Auges ab. Wenn Sie einen etwas ausgefransten Punkt sehen, drehen Sie ihr Aimpoint einfach um die eigene Achse. In 99,9 % der Fälle drehen sich die „Ausfransungen“ nicht mit. Dann ist ihr Aimpoint in Ordnung.

## Aimpoint Militärmodelle

Die Aimpoint Leuchtpunktvisiere der Modellreihe M2 und M2-2x sind für den militärischen Einsatz entwickelt und nahe Verwandte der zivilen Modelle CompC und CompC-2x.



CompM2 CET



CompM2-2X CET

Während die CompC-Modelle nur zu Nachtsichtgeräten der 1. und 2. Generation kompatibel sind, sind die M2-Modelle auch kompatibel zu Nachtsichtgeräten der 3. Generation – die ersten 4 Stufen des 10-stufigen Schalters sind dafür vorgesehen.

Die Lebensdauer der Batterie:  
Ca. 10 Jahre bei Stufe 1. Wasserdicht bis 25 m Wassertiefe.  
Lieferung incl. Springdeckel-Staubschutzkappen.

AM10336 CompM2 CET mit BC Kappen, o. Ring  
**€597,00**

AM10582 CompM2-2X CET mit BC Kappen, o. Ring  
**€699,00**

## Montage-Beispiele



Aimpoint 7000L mit Leupold QR-Montage auf Sauer 202



Aimpoint CompC auf einem Drilling

## Technische Spezifikationen CET Modelle

7000SC	7000L	CompC	2x
--------	-------	-------	----

## Optische Daten

System	parallaxefreies Reflexsystem		
Vergrößerung	keine Vergrößerung (1x)		2x
Augenabstand, -lage	unerheblich, keine Zentrierung erforderlich		
Visierart, Größe	Rotpunkt, Durchmesser 4MOA = 12 cm auf 100 m		Durchmesser 2MOA
Optische Beschichtung	alle Oberflächen Antireflexbeschichtung; Multibelag zur Reflexion des Rotpunkts		

## Elektronische Daten

Batterie	1 Stück 3V-Lithiumbatterie, Type 2L76 oder DL1/3N		
Batterielebensdauer	durchschnittlich 1.000 - 10.000 Stunden		
Schalter, Punkthelligkeit	10 Einstellungen: AUS und 9 Tageslicht, davon 1 extra hell		

## Mechanische Daten

Gehäusematerial	stranggepresstes Aluminium			
Oberflächenfinish	eloxiert, halbmatt			
Farbe	kohlschwarz	kohlschwarz	kohlschwarz/silbermet.	kohlschwarz
Staubschutzkappen	schwarz, aus Polymer mit Gummizug verbunden			
Einstellung	1 Klick = 10 mm auf 80 m = 13 mm auf 100 m			
Montage	2 Ringe, 30 mm Durchmesser		1 Ring, 30 mm Durchm.	siehe jeweiliges Mod.

## Maße

Länge	160 mm	200 mm	120 mm	+ 35 mm
Breite/Höhe	55 mm	55 mm	55 mm	+ 5 mm
Distanz zwischen* Ringen oder Ringbreite**	min. 50 mm max. 115 mm	min. 60 mm max. 155 mm	Breite max. 30 mm ---	siehe jeweiliges Modell
Gewicht	200 g	225 g	185 g	+ 90 g

## Umweltdaten

Temperaturbereich	- 30° bis + 60° C			
Wasserfestigkeit	wasserdicht bis 2 Meter Wassertiefe			

\* min. Distanz der Ringe, innen gemessen = Mittelteilänge

\*\* max. Distanz der Ringe, außen gemessen = Mittelrohrlänge

## Zubehör

Springdeckel



Verlängertes Batteriefach mit Zylinder für 2 Batterien

## Ringe/Basen - Weaver Typ

AM10677	30 mm Ringe, schwarz, <b>Paar</b>	€ 26,60
AM10819	30 mm <b>Ring</b> , schwarz, breit, für Comp-Serie	€ 40,60
AM10831	30 mm <b>Ring</b> , schwarz, breit, <b>high</b> , für Comp-2X	€ 56,00
AM10187	30 mm <b>Ring</b> , silber, breit, für Comp-Serie	€ 25,90

## Staubschutzkappen

AM10195	mit Gummizug verbunden für Mod. 3000	€ 11,80
AM10628	mit Gummizug verbunden für Mod. 5000/7000	€ 12,80
AM10629	mit Gummizug verbunden für alle Mod. 2-X	€ 15,40

AM10397	Springdeckel, Objektiv, für Mod. Comp, 5000, CET	€ 16,00
AM10311	Springdeckel, Objektiv, für alle Mod. 2X	€ 17,00
AM10214	Springdeckel, <b>Okular</b> , für alle 30 mm Mod.	€ 16,00

## Polfilter

AM10198	Polarisationsfilter für Mod. 3000	€ 14,40
---------	-----------------------------------	---------

## Batteriedeckel

AM10200	Batteriedeckel für Mod. XD (nicht Comp M / ML)	€ 8,30
AM10631	Batteriedeckel für Mod. 7000, Comp C, 2x-CET	€ 8,60

AM10977	verlängertes Batteriefach mit Zylinder für 2 Batterien, davon 1 Ersatz; <b>nur CET-Mod.</b> - ohne Batterien -	€ 28,20
---------	---	---------

**Ersatz-Batterie** für Aimpoint Leuchtpunktvisiere, 3 Volt  
UCCR13N für 3000, 5000, Comp, XD, CET, 7000 € 8,50

## Diverse Teile

AM10205	Okular-Endstück mit Gummi, f. Mod. Comp, 5000	€ 6,00
AM10144	Okularschutzgummi für alle CET-Modelle	€ 3,80
AM10385	Rohrverlängerungsstück 40 mm für Mod. 7000S/L	€ 12,50

AM10323	Abdeckschraube, H+S-Verst., für Mod. 3000	€ 3,20
AM10324	Abdeckschraube, H+S-Verst., für 5000XD/CompXD	€ 5,40
AM10636	Abdeckschraube, H+S-Verst., für alle CET-Mod.	€ 7,60
AM10380	Haltegummi f. Abdeckkappen für alle CET-Mod.	€ 3,80



## NightForce Präzisionszielfernrohre - NF Serie



**Die Modelle der NF Serie wurden in erster Linie für das Präzisionsschießen entwickelt. Sie verfügen über ein 56 mm Objektiv und sind damit sehr lichtstark. Eine Breitband-Mehrschichtvergütung sorgt für höchste Lichttransmission.**

Alle Modelle zeichnen sich durch hohes Auflösungsvermögen auch bei schlechten Lichtverhältnissen aus. Kenner behaupten, dass Nightforce NF Zielfernrohre im Gegensatz zu vielen anderen den starken Rückstoß von .50 BMG Gewehren problemlos verkraften. Sie sagen außerdem, dass sie damit die Schusslöcher auf 1000 Yards (901 Meter) sehen können. Wer hohe Ansprüche an die optische und mechanische Qualität eines Zielfernrohres stellt, ist mit einem

Modell aus der NF Serie bestens bedient. Die Nightforce Zielfernrohre der NF Serie haben folgende Merkmale:

- Parallaxausgleich am Objektiv
- 1/8 MOA (=3,7 mm/100 m) Klickverstellung
- zuschaltbares Leuchtabsehen
- Das Absehen befindet sich in der Okularbildebene und wird deshalb nicht mit vergrößert. Es bleibt optisch immer gleich. Lediglich das Bild wird durch den Vergrößerungswahlring kleiner oder größer gestellt. Das Absehen verdeckt deshalb auch bei höchster Vergrößerung am wenigsten vom Ziel.
- Die Leuchtabsehen sind sehr präzise und fein mit Lasertechnik in einer ebenfalls vergüteten Glaslinse eingraviert. Dadurch können sie sehr fein gehalten werden.

**Alle NF-Modelle haben ein 30 mm Mittelrohr.**



### Okular

Im Okularteil befinden sich der Vergrößerungswahlring, der Schalter und das Batteriefach für die Absehenbeleuchtung und der Dioptrienausgleich. Der Vergrößerungswahlring ist leicht zu bedienen. Er läuft über den gesamten Bereich leicht und ruckfrei. Im Schalter für die Absehenbeleuchtung ist auch gleichzeitig die Batterie des Typs CR2032 untergebracht. Das Absehen ist in 10 Stufen von schwach bis stark dimmbar. Es kann jederzeit bei Bedarf zugeschaltet werden. Das gesamte Absehen wird beleuchtet. In unbeleuchtetem Zustand ist das Absehen schwarz. Der Dioptrienausgleich befindet sich am



Ende des Okulargehäuses. Damit kann das Zielfernrohr schnell und problemlos an das individuelle Auge angepasst werden. Am Ende befindet sich ein Gummischutz.

Mit einem Geldstück kann der Deckel des Batteriefach abgedreht werden und die Batterie des Typs CR2032 entweder eingesetzt oder getauscht werden. Nach Aufsetzen des Deckels ist das Batteriefach hermetisch abgeschlossen, und es kann keine Feuchtigkeit eindringen. Die Batterielebensdauer beträgt ca. 720 Stunden, je nach Einstellung.





## NightForce Präzisionszielfernrohre - NF Serie

### Parallaxausgleich

Der Parallaxausgleich befindet sich am Objektiv. Durch Drehen des Objektivs kann das Zielfernrohr stufenlos auf alle Entfernungen zwischen 25 Meter und unendlich parallaxefrei eingestellt werden. Eine Konterschraube ist nicht erforderlich.



### Höhen- und Seitenverstellung

Die Modelle 8-32x56 und 12-42x56 sind mit einer Targetverstellung ausgestattet. Pro Klick ändert sich die Treffpunktlage auf 100 Meter um 3,7 mm (1/8 MOA). Das entspricht auf 300 Meter einer Treffpunktlageveränderung von ~10 mm pro Klick. Eine volle Umdrehung der Höhen- und Seitenverstellung entspricht 6 MOA. Das sind 48 Klicks. Auf dem feststehenden Teil der Höhen- und Seitenverstellung können Sie ablesen, wie viele Umdrehungen Sie gemacht haben. Nach dem Einschießen kann die Höhen- und Seiten-

verstellung genullt werden. Im Winkel von 45° Grad zur Höhen- und Seitenverstellung befindet sich eine Spiralfeder, die leicht daran zu erkennen ist, dass das Gehäuse aus dem Hauptkörper geringfügig herausragt. Diese bildet das Gegenlager zur Höhen- und Seitenverstellung und sorgt dafür, dass die feinen Klicks reibungslos funktionieren.



Bei der Standardverstellung mit niedrigen Türmen kommen ebenfalls 3,7 mm Klicks (1/8 MOA) zur Anwendung. Zur Bedienung ist ein Geldstück oder ein Schraubenzieher erforderlich. Das Gegenlager zur Höhen- und Seitenverstellung bildet eine starke Blattfeder. Dieses Modell ist in erster Linie für den Jagdeinsatz vorgesehen.



### NightForce 3,5-15x56 NF



Sowohl im Jagdbereich als auch im Sportschiessen gibt es eine Tendenz zu stärkerer Vergrößerung. Das Nightforce 3,5 – 15 x 56 NF liegt voll im Trend und ist sowohl im Jagd- als auch im Sportbereich einsetzbar. Durch die Okularscharfeinstellung in Verbindung mit dem Parallaxausgleich lässt es sich super scharf einstellen.

### NightForce 3,5-15x56 NF

30

NF0155601	3,5-15x56NF Abs. NP-1	€ 1.249,00
NF0155603	3,5-15x56NF Abs. NP-1RR	€ 1.249,00
NF0155604	3,5-15x56NF Abs. NP-2DD	€ 1.249,00
NF0155605	3,5-15x56NF Abs. Mildot	€ 1.249,00

### NightForce 8-32x56 NF



Ein Zielfernrohr der Superlative für das sportliche Schiessen und die hochspezialisierte Jagdwaffe. Mit der 1/8 MOA (3,6 mm) Klickverstellung lässt es sich feinstens einjustieren.

Durch den grossen Objektivdurchmesser ist es auch bei ungünstigem Licht sehr hell. Eine Freude für jeden Scheibenschützen.

### NightForce 8-32x56 NF

30

NF1325601	8-32x56NF Tgt. Abs. NP-1	€ 1.375,00
NF1325603	8-32x56NF Tgt. Abs. NP-1RR	€ 1.375,00
NF1325604	8-32x56NF Tgt. Abs. NP-2DD	€ 1.375,00
NF1325605	8-32x56NF Tgt. Abs. Mildot	€ 1.375,00
NF1325607	8-32x56NF Tgt. Abs. NP-R2	€ 1.375,00

### NightForce 12-42x56 NF



Das muss man gesehen haben. Einschusslöcher auf 300 m und ein super scharfes Bild. Es ist, als wenn Sie durch ein qualitativ hochwertiges Spektiv schauen, mit dem Sie alles sehr genau erkennen. Sollten Sie einmal keinen ruhigen Tag haben und ihren Pulsschlag auf der Scheibe wiedererkennen, stellen Sie die Vergrößerung einfach zurück. Ein universell einsetzbares Zielfernrohr für das Scheibenschiessen.

### NightForce 12-42x56 NF

30

NF1425601	12-42x56NF Tgt. Abs. NP-1	€ 1.449,00
NF1425603	12-42x56NF Tgt. Abs. NP-1RR	€ 1.449,00
NF1425604	12-42x56NF Tgt. Abs. NP-2DD	€ 1.449,00
NF1425605	12-42x56NF Tgt. Abs. Mildot	€ 1.449,00
NF1425607	12-42x56NF Tgt. Abs. NP-R2	€ 1.449,00

### NightForce Sonnenblende für NF-Modelle



Bei hochvergrößernden Zielfernrohren treten bei heissgeschossenen Läufen vermehrt Hitzeschlieren auf, die das Zielbild beeinträchtigen.

Um dies zu verhindern, schrauben Sie eine sogenannte Sonnenblende aus milchigem Kunststoff mit einem Anschlussstück aus Aluminium auf das Zielfernrohr, und das vom heissen Lauf verursachte Hitzeflimmern ist weg.

### NightForce Sonnenblende für NF-Modelle

NFMTNF	Sonnenblende <b>NF-Modelle</b> 56 mm Obj. Modell, L = 46 cm	€ 85,00
UC 2032	Batterie CR2032 für NightForce ZF	€ 5,70

## NXS – NightForce EXTREME SCOPE



NightForce Montagen  
siehe Seite 37

**NXS steht für NightForce X-treme Scope, was wiederum bedeutet: extrem brillant, extrem robust, extrem zuverlässig. Das Zielfernrohr ist zusammen mit der Waffe und der Montage für das Treffen oder Verfehlen der wichtigste Faktor. Das Zusammenspiel von Optik und Mechanik entscheidet über Erfolg oder Mißerfolg. Das Zielfernrohr muß zum Teil die Schwächen von Waffe und Montage ausgleichen. Alle Verstellungen müssen sicher, verlässlich und einfach per Hand ohne Werkzeug im Einsatz durchgeführt werden können.**

Deshalb sind ergonomisch günstige Bedienelemente neben Optik und Mechanik ein dritter entscheidender Faktor für den Erfolg oder Mißerfolg. Die leichte Ablesbarkeit der Bedienelemente darf keinesfalls unterschätzt werden. Irrtümer kann und darf man sich nicht leisten. **NightForce NXS Zielfernrohre erfüllen all diese Ansprüche in hohem Maße.** Daraus erwächst das Vertrauen und die Reputation dieser Baureihe am Limit des zur Zeit Machbaren. Dies veranlaßte mehrere Polizeisondereinheiten NightForce NXS Zielfernrohre einzuführen. Folgende Merkmale zeichnen NightForce NXS Modelle aus:

- Es werden nur die besten verfügbaren Materialien verwendet. Das gilt sowohl für die mechanischen, als auch für die optischen Bauelemente.
- Der Rohrkörper besteht aus einer zähen, hochfesten Aluminiumlegierung. Die Wandstärke ist zwei- bis dreimal so dick wie bei herkömmlichen Zielfernrohren.

- Die Linsen werden von Vorschraubringen gehalten und mit Spezialklebstoff gesichert. Damit ist sichergestellt, dass die optischen Elemente sich nicht durch Rückstoß, Temperaturwechsel oder Stöße bewegen können.
- Im Entwicklungsstadium wurden NightForce NXS Zielfernrohre bei folgenden Extremen getestet: 20 Meter Wassertiefe, -60 bis +120 Grad Celsius, Rückstoß und seitliche Stöße mit 1200 G's, sowohl positiv als auch negativ.
- Die 4-Lagen Breitband-Mehrschichtvergütung garantiert höchste Lichttransmission bei hoher Kratzfestigkeit. Auch bei ungünstigen Lichtverhältnissen haben Sie optimale Sicht und ein brillantes Bild.
- Alle internen Metallkomponenten sind schwarz eloxiert um Falschlicht auszuschließen.
- Der hermetisch abgedichtete Rohrkörper ist mit Nitrogen gefüllt. Deshalb können die Linsen nicht von innen beschlagen.
- Alle Modelle sind mit einem zuschaltbaren Leuchtabsehen ausgestattet. Sämtliche Absehteile sind sehr präzise und fein mit Lasertechnik in eine Mehrkomponenten-Glasscheibe, die ebenfalls mehrschichtvergütet ist, eingraviert. Im Gegensatz zu Drahtabsehen können Glasabsehen nicht reißen.
- Die Intensität der Leuchtabsehen kann vom Anwender reguliert werden.
- Das Absehen befindet sich in der zweiten Bildebene – es wird nicht mitvergrößert.
- Das Leuchtabsehen wird von einer 3V Lithium Batterie mit der Typenbezeichnung CR2032 gespeist, diese reicht für 720 Stunden Betriebsdauer.



**Sämtliche Bedienelemente befinden sich am Mittelrohr:** Höhen- und Seitenverstellung, Parallaxeausgleich, Schalter für die Absehenbeleuchtung mit Batteriefach. Am Okular befinden sich die Scharfeinstellung und der Vergrößerungswahlring. Die Höhenverstellung und die Seitenverstellung sind in Winkelminuten = MOA (1 MOA ~ 30 mm) eingeteilt. 4

Klicks (1 Klick = 7,5 mm) ergeben 1 MOA. Eine ganze Umdrehung sind 10 MOA. Je nach Modell beträgt der Höhenverstellbereich bis zu 110 MOA und der Seitenverstellbereich bis zu 80 MOA. Auf dem feststehenden Teil der Höhen- und Seitenverstellung befinden sich Markierungen, die anzeigen, wie viele Umdrehungen man mit dem Verstellkopf gemacht hat. Nightforce NXS Zielfernrohre haben einen sogenannten rechteckigen Verstellbereich. Der Höhenverstellbereich ist größer als der Seitenverstellbereich, was sehr sinnvoll ist. Die Bedienelemente sind ergonomisch günstig gestaltet, so dass Einstellungen auch mit Handschuhen präzise und gefühlvoll durchgeführt werden können. Der Parallaxeausgleich befindet sich gegenüber der Seitenverstellung. Dieser erfüllt mehrere Funktionen. Durch Drehen des Verstellknopfes wird das Zielfernrohr parallaxefrei zwischen 45 Meter und unendlich eingestellt. Gleichzeitig beherbergt der Verstellknopf die Batterie für die Absehenbeleuchtung. Durch Herausziehen des Verstellknopfes um

ca. 1 mm schaltet man die **Absehenbeleuchtung** ein. Alle Einstellungen an diesem Verstellknopf können im Anschlag durchgeführt werden. Der Schalter für die Absehenbeleuchtung ist im Parallaxeverstellknopf integriert. **A** = Absehenbeleuchtung eingeschaltet, **B** = Absehenbeleuchtung ausgeschaltet. Es gibt nur wenige bewegliche Teile. Der Schalter für die die

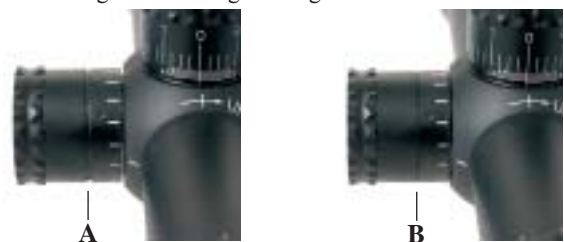

Absehenbeleuchtung ist völlig wartungsfrei. Im Batteriefach (siehe Bild 1, Seite 11 oben links) befindet sich ein kleiner Potentiometer an dem Sie die Voreinstellung für die Beleuchtungsstärke vornehmen. Dies geschieht mit einem kleinen Uhrmacher-Schraubenzieher. Drehrichtung **gegen** den Uhrzeigersinn: Die Beleuchtung des Absehens wird verstärkt, Drehrichtung **im** Uhrzeigersinn: Die Beleuchtung des Absehens wird verringert. Nach dem Einsetzen der Batterie und dem Aufsetzen des Deckels ist die Absehenbeleuchtung voll gekapselt. Eine sehr solide Lösung.



Bild 1



Okularkonterring ▼

Der Vergrößerungswahlring und das Okular sind miteinander verbunden. Die Scharfeinstellung geschieht folgendermaßen: Vergrößerungswahlring auf höchste Vergrößerung stellen, Okularkonterring am Okular lösen, das Okular für das individuelle Auge einstellen. Anschließend wird das Okular mit dem Okularkonterring festgesetzt. Von nun an ist der Vergrößerungswahlring mit dem Okular gekoppelt. Wenn Sie am Okular drehen, dreht

sich der Vergrößerungswahlring mit. Damit ist sichergestellt, dass die Vergrößerungswahl jederzeit auch mit Handschuhen sicher durchgeführt werden kann. Die Zahlen für die eingestellte Vergrößerung befinden sich auf der dem Schützen zugewandten Seite auf dem Vergrößerungswahlring. Sie können also im Anschlag feststellen, welche Vergrößerung Sie gerade eingestellt haben. Dies ist auch deshalb wichtig, weil sich das Absehen bei Nightforce NXS Zielfernrohren in der Okularbildebene befindet. Ein Entfernungsschätzen mit Hilfe der Absehen ist deshalb zunächst nur bei bestimmten Vergrößerungen möglich. Beim 3,5-15x50 (56), bei 15-fach, beim 5,5-22x56, bei 22-fach, beim 8-32x56 und 12-42x56 jeweils bei 22-fach. An dieser Stelle befindet sich bei den beiden zuletzt genannten Modellen auf dem Vergrößerungswahlring ein „R“ für „Ranging“. Unabhängig von den oben gemachten Angaben kann man sich eigene Entfernungstabellen bei bestimmten Vergrößerungen anfertigen.



Dieses Modell ist sowohl im jagdlichen Bereich, im sportlichen Bereich als auch als Sniper-Zielfernrohr hervorragend einzusetzen. Um es möglichst niedrig montieren zu können, gibt es eine Modellvariante mit 50 mm Objektiv. Äusserst robust und vielseitig einsetzbar.

## NightForce NXS 3,5-15x50

30

NFXS155001	3,5-15x50NXS Abs. NP-1	€ 1.680,00
NFXS155003	3,5-15x50NXS Abs. NP-1RR	€ 1.680,00
NFXS155004	3,5-15x50NXS Abs. NP-2DD	€ 1.680,00
NFXS155005	3,5-15x50NXS Abs. Mildot	€ 1.680,00
NFXS155007	3,5-15x50NXS Abs. NP-R2	€ 1.680,00

## NightForce NXS 3,5-15x56

30

NFXS155601	3,5-15x56NXS Abs. NP-1	€ 1.722,00
NFXS155603	3,5-15x56NXS Abs. NP-1RR	€ 1.722,00
NFXS155604	3,5-15x56NXS Abs. NP-2DD	€ 1.722,00
NFXS155605	3,5-15x56NXS Abs. Mildot	€ 1.722,00
NFXS155607	3,5-15x56NXS Abs. NP-R2	€ 1.722,00



Ein sehr beliebtes Modell der NXS-Serie im mittleren Vergrößerungsbereich. Für Entfernungen bis 1000 m. Durch den grossen Höhenverstellbereich (bis 276 cm) ist das Schiessen auf grosse Entfernung kein Problem. Die Wiederholgenauigkeit der Höhen- und Seitenverstellung ist wie bei allen Nightforce-Zielfernrohren überragend. Bei mehreren deutschen Polizeischarfschützeneinheiten im Einsatz.

## NightForce NXS 5,5-22x56

30

NFXS225601	5,5-22x56NXS Abs. NP-1	€ 1.827,00
NFXS225603	5,5-22x56NXS Abs. NP-1RR	€ 1.827,00
NFXS225604	5,5-22x56NXS Abs. NP-2DD	€ 1.827,00
NFXS225605	5,5-22x56NXS Abs. Mildot	€ 1.827,00
NFXS225607	5,5-22x56NXS Abs. NP-R2	€ 1.827,00



Das ideale Zielfernrohr für den Long Range Sniper Einsatz. Durch den grossen Vergrößerungsverstellbereich ist es universell einsetzbar. Wie alle NXS-Modelle leicht und sicher zu bedienen.

## NightForce NXS 8-32x56

30

NFXS325601	8-32x56NXS Abs. NP-1	€ 1.995,00
NFXS325603	8-32x56NXS Abs. NP-1RR	€ 1.995,00
NFXS325604	8-32x56NXS Abs. NP-2DD	€ 1.995,00
NFXS325605	8-32x56NXS Abs. Mildot	€ 1.995,00
NFXS325607	8-32x56NXS Abs. NP-R2	€ 1.995,00



Mit diesem Modell wurde Wolfgang Scholze 2002 Weltmeister in der F-Class.

Für Schützen, die hohe Ansprüche an Präzision, Vergrößerung und Robustheit stellen. Ein Zielfernrohr der absoluten Superlative. Mechanisch und optisch brillant und robust wie die ganze Baureihe.

## NightForce NXS 12-42x56

30

NFXS425601	12-42x56NXS Abs. NP-1	€ 2.159,00
NFXS425603	12-42x56NXS Abs. NP-1RR	€ 2.159,00
NFXS425604	12-42x56NXS Abs. NP-2DD	€ 2.159,00
NFXS425605	12-42x56NXS Abs. Mildot	€ 2.159,00
NFXS425607	12-42x56NXS Abs. NP-R2	€ 2.159,00

## NightForce Sonnenblende für NXS-Modelle



Bei hochvergrößernden Zielfernrohren treten bei heissgeschossenen Läufen vermehrt Hitzeschlieren auf, die das Zielbild beeinträchtigen. Um dies zu verhindern, schrauben Sie eine sogenannte Sonnenblende aus milchigem Kunststoff mit einem Anschlussstück aus Aluminium auf das Zielfernrohr, und das vom heissen Lauf verursachte Hitzeflimmern ist weg.

NFMTNXS	Sonnenbl. NXS-Modelle	€ 85,00
	56 mm Obj. Modell, L = 46 cm	
UC 2032	Batterie CR2032 für NightForce ZF	€ 5,70

## NightForce Neuheiten 2005

Die Nightforce NXS-Serie wird Anfang 2005 um 3 Modelle erweitert: 1-4x24 NXS, 2,5-10x24 NXS, 5,5-22x50 NXS. Beim letztgenannten Modell handelt es sich um ein Schwestermodell zum 5,5-22x56 NXS, das aufgrund des geringeren Objektivdurchmessers tiefer montiert werden kann. Für dieses Modell wurde das neue MLR-Absehen entwickelt, welches

hervorragend mit der als Option angebotenen metrischen (Zentimeter) Höhen- und Seitenverstellung harmonisiert (Standard ist MOA-Verstellung). Dieses Modell ist gleichermaßen interessant für den Sniper-Einsatz und für sportliches Schiessen. Für den Einsatz auf kürzere bis mittlere Entfernungen sind die beiden anderen Neuentwicklungen gedacht.

### NightForce NXS 1-4x24

Bei 1facher Vergrößerung kann mit beiden Augen offen geschossen werden. Der Augenabstand beträgt konstant 90 mm. Mit dem dritten Turm wird das Leuchtabsehen bei schlechtem Licht zugeschaltet und reguliert. Eigens für die neuen Modelle mit niedriger Vergrößerung wurde das neue FC-2 Absehen entwickelt. Im Zentrum befindet sich ein Punkt, der von einem Kreis umgeben ist. Er lenkt das Auge auf das Zentrum des Gesichtsfeldes und eignet sich besonders für den schnellen Schuss auf flüchtiges Wild. Austrittspupille: 16mm bei 1x Vergrößerung bzw. 6mm bei 4x Vergrößerung. Gesichtsfeld auf 100 m: 32m bei 1x Vergrößerung bzw. 8,5m bei 4x Vergrößerung.



### NightForce NXS 1-4x24

30

#### Preise und Lieferzeit auf Anfrage

NFXS42401	1-4x24NXS Abs. NP-1
NFXS42405	1-4x24NXS Abs. Mildot Close Range
NFXS42407	1-4x24NXS Abs. NP-R2
NFXS424FC	1-4x24NXS Abs. FC-2

### NightForce NXS 2,5-10x24

Aufgrund des großen Vergrößerungsbereiches eignet sich dieses Modell nicht nur für kurze Entfernungen auf sich bewegendes Wild, sondern auch für mittlere bis große Entfernungen. Aufgrund der einfachen Bedienbarkeit können das Leucht- absehen und die Vergrößerung schnell den Erfordernissen der Situation angepasst werden. Der Augenabstand beträgt konstant 95 mm. Bei schlechtem Licht kann das Leucht- absehen mit dem dritten Turm zugeschaltet und reguliert werden. Dieses Modell kann ebenfalls mit dem neuen Absehen FC-2 und mit dem neuen Mildot Close Range Absehen für taktische Einsätze geliefert werden.

Austrittspupille: 10,1mm bei 2,5x Vergrößerung bzw. 2,5mm bei 10x Vergrößerung  
Gesichtsfeld auf 100 m: 14,8 m bei 2,5x Vergrößerung bzw. 3,7m bei 10x Vergrößerung.



### NightForce NXS 2,5-10x24

30

#### voraussichtlich Ende 2004 lieferbar

NFXS102401	2,5-10x24NXS Abs. NP-1	€ 1.743,00
NFXS102405	2,5-10x24NXS Abs. Mildot Close Range	€ 1.743,00
NFXS102407	2,5-10x24NXS Abs. NP-R2	€ 1.743,00
NFXS1024FC	2,5-10x24NXS Abs. FC-2	€ 1.743,00

### NightForce NXS 5,5-22x50

Für dieses Zielfernrohr wurde das neue MLR-Absehen entwickelt, welches mit dem Mildot Absehen verwandt ist. Da es sich beim MLR-Absehen im Prinzip um ein metrisches Absehen handelt, wurde als alternative Option zur Winkelminuten- verstellung (MOA) eine metrische Verstellung (Zentimeter) entwickelt. Pro Klick verändert sich die Treffpunktlage um 1 cm und pro ganze Umdrehung um 50 cm auf 100 m. Der Höhenverstellbereich beträgt auf 100 m gewaltige 290 cm, was bei super Patronen wie .338 Lapua Magnum und .50 BMG bis ca. 2000 m reicht, wenn eine entsprechende Montage verwendet wird.

Die technischen Daten entnehmen Sie bitte der Tabelle auf S. 14.



### NightForce NXS 5,5-22x50

30

#### Metrische Verstellung gegen Aufpreis - Lieferzeit ca. 12 Wochen

NFXS225001	5,5-22x50NXS Abs. NP-1	€ 1.795,00
NFXS225002	5,5-22x50NXS Abs. MLR	€ 1.795,00
NFXS225003	5,5-22x50NXS Abs. NP-1RR	€ 1.795,00
NFXS225004	5,5-22x50NXS Abs. NP-2DD	€ 1.795,00
NFXS225005	5,5-22x50NXS Abs. Mildot	€ 1.795,00
NFXS225007	5,5-22x50NXS Abs. NP-R2	€ 1.795,00

## Neue Leucht- absehen: FC-2, MLR und Mildot Close Range

### Absehen FC-2

Erhältlich für folgende NXS-Modelle:

- 1-4x24
- 2,5-10x24

**NEU**

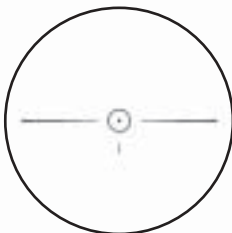

### Absehen Mildot Close Range

Erhältlich für folgende NXS-Modelle:

- 1-4x24
- 2,5-10x24

**NEU**

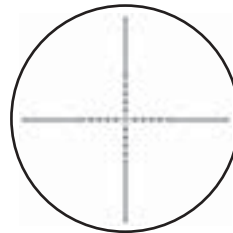

### Absehen MLR

Erhältlich für folgende NXS-Modelle:

- 3,5-15x50
- 3,5-15x56
- 5,5-20x50
- 5,5-20x56
- 8-32x56
- 12-42x56

**NEU**

Wird als Standard mit MOA-Verstellung geliefert - metrische Verstellung gegen Aufpreis.  
NFXSMRAD €163,-

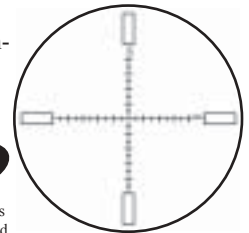

## NightForce Zubehör / KillFlash Sonnenblende



NXS incl.  
„Sonnenblende“  
Anti-Reflection-Device



Der KillFlash-Aufsatz erzielt durch sein Wabengitter dieselbe Wirkung wie eine 40,6 cm lange herkömmliche Sonnenblende - bei einer Länge von 3,6 cm. Er ist leicht, kompakt und funktionell - die Sonnen-Reflektion wird eliminiert.

### Funktionsweise:

Eine Vielzahl von „Miniatur-Röhren“ sind wie in einem Wabengitter angeordnet. Diese Röhren sind in Länge und Durchmesser so gewählt, dass sie in einem bestimmten Verhältnis zum Sichtfeld des NightForce Glases stehen. Diese patentierte Geometrie führt zu einer völligen Eliminierung von Sonnenreflektion, ohne dass das Sichtfeld oder die Auflösung des Glases eingeschränkt wird.

Der KillFlash-Aufsatz ist erhältlich für die Modelle

- NXS mit 50er + 56er Objektiv und
- NF mit 56er Objektiv.

NFXSARD50NXS	KillFlash f. NXS-Mod. mit 50er Obj.	€ 129,00
NFXSARD	KillFlash f. NXS-Mod. mit 56er Obj.	€ 129,00
NFXSARD56NF	KillFlash f. NF-Mod. mit 56er Obj.	€ 129,00



Zusätzlich zur überragenden mechanischen und optischen Qualität sind die ausgeklügelten und sehr fein ausgeführten Absehen eine weitere Stärke der NightForce Zielfernrohre. **Alle Absehen sind Leuchtabsehen**; deshalb sind NightForce Zielfernrohre auch für die Dämmerung hervorragend geeignet. **Die Absehen sind komplett beleuchtet** - also auch alle Linien und Kreise. Die Leuchtabsehen sind regulierbar. Sie können diese Ihren Bedürfnissen anpassen. Natürlich sind alle Absehen zentriert. Sie befinden sich optisch immer in der Mitte. Bei der Auswahl des Absehens gilt folgender Grundsatz:

Schießen Sie überwiegend 100 und/oder 300 Meter, genügt ein einfaches Absehen. Mit der präzisen Klickverstellung stellen Sie Ihr

NightForce Zielfernrohr auf 100 oder 300 Meter oder jede beliebige Entfernung ein. Schießen Sie auch auf größere oder wechselnde Entfernungen, raten wir zu den komplexeren Absehen wie NP-1RR, NP-R2 oder Mildot. Bei diesen Absehen können Sie Entfernungen schätzen und verschiedene Haltepunkte für verschiedene Entfernungen nutzen, teilweise in Kombination mit der Klickverstellung bzw. dem Vergrößerungswahlring. Je komplexer ein Absehen designed ist, um so mehr Möglichkeiten haben Sie.

Jäger bevorzugen das NP-1 Absehen, weil dieses nur wenig vom Sehfeld abdeckt. Dadurch behält man die Übersicht, und ein Frischling kann sich zum Beispiel nicht hinter einem starken Balken im Absehen verstecken.

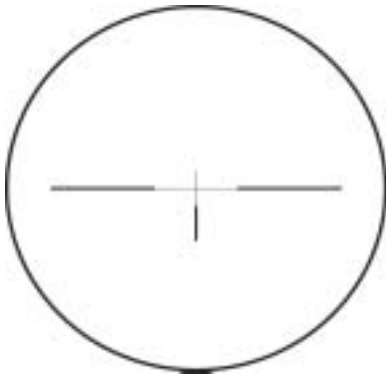

**NP-1 Absehen**

Dieses Absehen ähnelt dem bekannten Duplex Absehen. Die Balken sind nicht bis zur Außenkante des Sehfeldes geführt. Deshalb verdeckt dieses Absehen besonders wenig vom Sehfeld. Durch die drei verstärkten Balken wird das Auge automatisch auf das Fadenkreuz gelenkt. Dies ist das bevorzugte Absehen für den Jagdeinsatz.

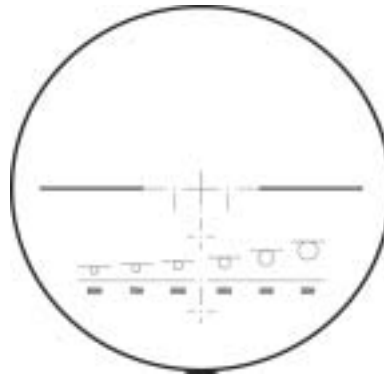

**NP-1RR Absehen**

Mit diesem Absehen können Sie Entfernungen schätzen, durch verschiedene Haltepunkte den Abfall des Geschosses kompensieren und Seitenwind berücksichtigen. Es sieht zunächst etwas kompliziert aus, ist aber nach einer gewissen Eingewöhnungszeit leicht anzuwenden. Ausführliche Informationen sind jedem Zielfernrohr beigelegt.

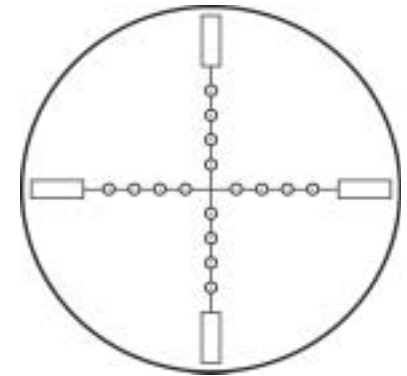

**Mildot Absehen**

Das Mildot Absehen wurde vom Militär entwickelt. Die Punkte sind auf 100 Meter 10 cm voneinander entfernt, auf 1000 Meter 100 cm. Damit kann man hervorragend Entfernungen schätzen. Aufgrund der feinen Lasertechnik ist NightForce in der Lage, Teile des Absehens durchsichtig zu gestalten.

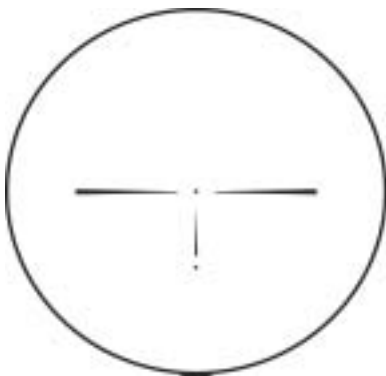

**NP-2DD Absehen**

Dieses Absehen hat zwei verschiedene Anwender. Jäger bevorzugen es, weil der Punkt bei zugeschalteter Beleuchtung in der Dämmerung hervorragend zu sehen ist. Das Absehen verdeckt nur wenig vom Sehfeld. Sportschützen benutzen gerne dieses Absehen, weil der Punkt sehr leicht mittig ins Ziel zu bringen ist. Ein zweiter Punkt befindet sich 8 MOA unter dem zentralen Punkt. Dieser kann beim Schießen auf größere Entfernungen verwendet werden.

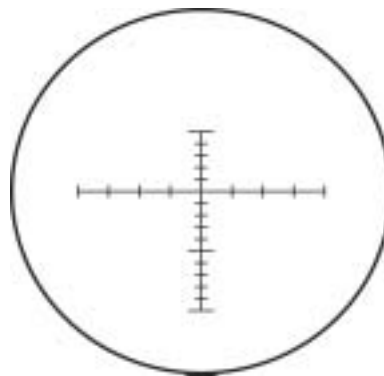

**NP-R2 Absehen**

Mit diesem Absehen kann man hervorragend Entfernungen schätzen und den Geschossabfall auf größere Entfernungen durch verschiedene Haltepunkte kompensieren. Die senkrechte Linie ist in 2 MOA Schritte unterteilt. Auf 100 Meter beträgt der Abstand somit ca. 6 cm. Die horizontale Linie ist in 5 MOA Schritte unterteilt. Somit beträgt der Abstand zwischen den Einteilungen auf 100 Meter ca. 15 cm.

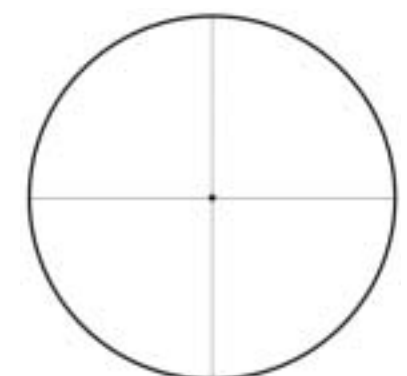

**CH-2 Leuchtabsehen**

Lieferbar nur in folgenden Modellen gegen Aufpreis:  
 • 5,5-22x56 NXS  
 • 8-32x56 NXS • 12-42x56 NXS

Deckungsmaß bei 22-fach  
 Dot: 5,8 mm/100 m  
 Faden: 1 mm/100 m  
**Best.-Nr.: NFXS..5609**

### Technische Daten für NF- und NXS-Modelle

Vergrößerung	NF-Modelle			NXS-Modelle							
	3,5-15x56 NF	8-32x56 NF	12-42x56 NF	1-4x24 NXS	2,5-10x24 NXS	3,5-15x50 NXS	3,5-15x56 NXS	5,5-22x50 NXS	5,5-22x56 NXS	8-32x56 NXS	12-42x56 NXS
<b>Objektiv-Linsen-Durchmesser</b>	56 mm	56 mm	56 mm	24 mm	24 mm	50 mm	56 mm	50 mm	56 mm	56 mm	56 mm
<b>Objektiv-Aussen-Durchmesser</b>	69 mm	69 mm	69 mm	30 mm	30 mm	59 mm	65 mm	59 mm	65 mm	65 mm	65 mm
<b>Durchmesser der Austrittspupille</b>	16,00 mm bei 3,5x 3,73 mm bei 15x	5,6 mm bei 3,5x 1,7 mm bei 32x	4,0 mm bei 12x 1,4 mm bei 42x	16 mm bei 1x 6 mm bei 4x	10,1 mm bei 2,5x 2,5 mm bei 10x	14,3 mm bei 3,5x 3,6 mm bei 15x	14,5 mm bei 3,5x 4,0 mm bei 15x	9,1 mm bei 5,5x 2,3 mm bei 22x	10,2 mm bei 5,5x 2,5 mm bei 22x	7,0 mm bei 8x 1,8 mm bei 32x	4,7 mm bei 12x 1,3 mm bei 42x
<b>Sehfeld auf 100 m</b>	8,20 m bei 3,5x 2,30 m bei 15x	3,20 m bei 8x 1,00 m bei 32x	2,20 m bei 12x 0,80 m bei 42x	32 m bei 1x 8,50 m bei 4x	14,8 m bei 2,5x 3,70 m bei 10x	9,30 m bei 3,5x 2,40 m bei 15x		5,90 m bei 5,5x 1,60 m bei 22x	5,90 m bei 5,5x 1,60 m bei 22x	4,10 m bei 8x 1,00 m bei 32x	2,70 m bei 12x 0,80 m bei 42x
<b>Parallaxe-Ausgleich</b>	25 yards (22,75 m) bis unendlich			NV	NV	50 yards (45,5 m) bis unendlich		50 yards (45,5 m) bis unendlich			
<b>Augenabstand</b>	75 mm			90 mm	95 mm	96 mm		95 mm	95 mm	90 mm	
<b>Verstellbereich auf 100 m</b>	233 cm	146 cm	116 cm	Höhenverstellung: 290 cm Seitenverstellung: 290 cm		Höhenverst. 320 cm Seitenverst. 232 cm		Höhenverst. 291 cm Seitenverst. 174 cm	Höhenverst. 291 cm Seitenverst. 174 cm	Höhenverst. 189 cm Seitenverst. 130 cm	Höhenverst. 130 cm Seitenverst. 101 cm
<b>Klick-Wert auf 100 m</b>	3,6 mm (1/8 MOA)			7,5 mm (1/4 MOA)							
<b>Mittelrohr-Durchmesser</b>	30 mm			30 mm							
<b>Okular-Linsen-Durchmesser</b>	32 mm			33 mm		36 mm					
<b>Okular-Aussen-Durchmesser</b>	40,6 mm			40 mm	40 mm	43 mm					
<b>Gesamtlänge</b>	40,13 cm	42,16 cm	43,18 cm	22,35 cm	25,15 cm	37,34 cm	37,60 cm	38,35 cm	38,60 cm	40,39 cm	40,89 cm
<b>Gewicht</b>	900 g	1021 g	1021 g	482 g	482 g	851 g	879 g	879 g	907 g	964 g	
<b>Mittelrohr-Länge</b>	14,9 cm	14 cm	15 cm	13,70 cm	16,70 cm	15,50 cm	14,70 cm	16,80 cm	16,80 cm	17 cm	17,50 cm
<b>Erhältliche Absehen</b>	NP-1 NP-1RR NP-2DD NP-R2 Mildot	NP-1 NP-2DD NP-1RR NP-R2 Mildot	NP-1 NP-2DD NP-1RR NP-R2 Mildot	Mildot (Close Range) / FC-2		NP-1 / NP-2DD / NP-1RR / NP-R2 / Mildot / MLR		NP-1 NP-2DD NP-1RR NP-R2 Mildot MLR	NP-1 / NP-2DD / NP-1RR / NP-R2 / Mildot / MLR / CH-1 / CH-2 / CH-3		



## LensPen

*Auch für Kameras und Digicams geeignet!*

Wer es nicht gesehen hat, wird es kaum glauben. Der Lens Pen beseitigt wie von Zauberhand Fingerabdrücke und andere Spuren von den Linsen. Verantwortlich dafür ist ein saugnapf-förmiges Lederteilchen, das mit einem Graphitmittel getränkt ist. Dieses Teil kommt zum Einsatz, nachdem mit dem integrierten Pinsel grobe Schmutzteile entfernt worden sind.

LP00100    LensPen Linsenreinigungsstift

€ **9,80**





## BUTLER CREEK

Butler Creek Staubschutzkappen haben sich inzwischen durchgesetzt. Besonderes Kennzeichen sind die Klappdeckel. Da sie ständig am Zielfernrohr bleiben, kann man sie nicht verlieren. Die Abdichtung ist perfekt, das Aufklappen geht blitzschnell.

Bitte bestellen Sie nur mit der passenden Bestellnummer. Die Angabe des Objektivdurchmessers genügt nicht. Die Bestellnummern entnehmen Sie bitte der Tabelle.

Modell	EYE	OBJ	Modell	EYE	OBJ	Modell	EYE	OBJ
<b>LEUPOLD</b>			<b>LEUPOLD</b>			<b>SWAROVSKI</b>		
2,5x20 Compact	01	01	Mark 4 (Ultra) 10x + 16x	17	30	6x42	14	28
4x33	11	15	3,5-10x40 Long Range	11	26	8x56	14	46
6x36	11	19	4,5-14x50 LR + M-1	11	43	1,5-6x42	14	28
6x42	11	30	6,5-20x50 LR + M-1	11	43	2,2-9x42	14	28
4x28 Compact	01	03	8,5-25x50 LR + M-1	11	43	3-12x56	14	46
2-7x28 Compact	01	03				6-24x50	17	43
3-9x33 Compact	01	15	<b>NIGHTFORCE</b>			4x32 A	14	10
3-9x33 EFR	01	21	NF mit 50 mm Objektiv	11	45	6x36 A	14	19
1-4x20	11	01	<b>NF mit 56 mm Objektiv</b>	11	53A	1,5-4,5x20	17	01
2-7x33	11	15	NXS mit 50 mm Objektiv	18	43	3-9x36 A	17	19
3-9x42 (3-9x40 Police)	11	26	<b>NXS mit 56 mm Objektiv</b>	18	51			
3-9x50	11	43				<b>ZEISS</b>		
4-12x42 (40)	11	26	<b>NIKON</b>			6x42, 1,5-6x42	14	28
4-12x42 (40) AO	11	30	2,5-10x50-30 mit u. ohne LA	17	43	8x56	14	46
6-18x42 (40) AO	11	30	3,5-10x50 mit u. ohne LA	10	40	2,5-10x48	14	34
1,5-5x20 1" Modell	11	01	5,5-16,5x44-AO	10	34	3-12x56	14	46
1,5-5x20 mit Leuchtabsehen	11	02A	6,5-20x44-AO	10	34	4x32, 6x32	19	19
1,75-6x32 E	11	15				10x36	19	28
2,5-8x36	11	19	<b>SCHMIDT &amp; BENDER</b>			1,5-4,5x18	19	01
3,5-10x42 (40)	11	26	6x42	10	28	3-9x36	19	21
3,5-10x50	11	43	8x56	10	46	1,1-4x24 Varipoint	14	02A
4,5-14x42 (40) AO	11	30	10x42	10	28	1,5-6x42 Victory	14	28
4,5-14x50 AO	11	46	12x42	10	28	3-9x42 Victory	14	28
4,5-14x50	11	43	1,25-4x20	<b>10*</b>	02A	5-15x42 Victory	14	28
6,5-20x40 (AO)	11	26 (30)	1,5-6x42	10	28	2,5-10x50 Victory	14	39
6,5-20x50 AO	11	46	2,5-10x56	10	46	3-12x56 Victory	14	46
2-20 EER	01	01	4-12x42	<b>10*</b>	28			
4x28 EER	01	03	3-12x50	<b>10*</b>	40			
2,5-8x32 EER	16	19	4-16x50	<b>10*</b>	40			

\* bei Magnum Okular mit 42,5 mm Durchmesser paßt EYE 17

<b>Bestell-Nummern</b>	BC EYE01 bis BC EYE19	<b>Okular (EYE) Staubschutzkappen</b>	€ 11,90
<b>und Preise:</b>	BC OBJ01 bis BC OBJ53	<b>Objektiv (OBJ) Staubschutzkappen</b>	€ 11,90

Wir liefern Butler Creek Staubschutzkappen nur für die angegebenen Zielfernrohr Modelle. Für die Paßgenauigkeit auf Zielfernrohre, die nicht in der Tabelle aufgeführt

sind, übernehmen wir keine Gewähr. Andere Größen können wir bei **Festauftrag** besorgen, wenn Sie eine Verpackungseinheit (= 6 Stück) bestellen.

## Monarch-Serie mit Leuchtabsehen

### Nikon Leuchtabsehen

Ca. 90 % der Jäger, die ein Leuchtabsehen wählen, entscheiden sich für das Absehen 4 mit Leuchtpunkt. Bei Bedarf wird das Leuchtabsehen zugeschaltet und ein kleiner Leuchtpunkt auf das Fadenzentrum projiziert. Je nachdem in welche Richtung man den Bedienknopf dreht, ist der Punkt entweder rot oder grün. Sie können die Farbe wählen, die ihnen am besten zusagt.

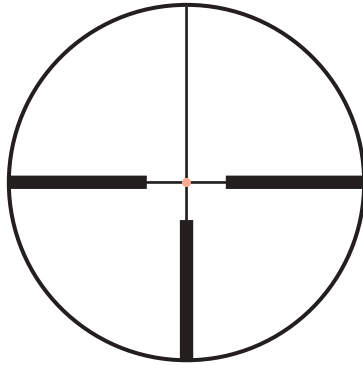

**Leuchtabsehen**

### Monarch 2,5-10x50 mit Leuchtabsehen

Bei allen Zielfernrohren der Monarch Serie befindet sich das Absehen in der zweiten Bildebene, der sogenannten Okular-Bildebene. Deshalb ist der Schalter für das Leuchtabsehen auf dem Okular angebracht. Wenn Sie bei fortgeschrittener Dämmerung das Absehen nicht mehr gut erkennen können, schalten Sie einfach den Leuchtpunkt dazu. Je nachdem in welche Richtung Sie drehen, ist dieser entweder grün oder rot. Damit sind Sie für alle Fälle gerüstet.



#### Monarch 2,5-10 x 50, matt

NIBRA11802 Monarch, matt Nr. 4 Leuchtpunkt € 1.099,00

30

### Monarch 2,5-10x56 mit Leuchtabsehen

Aus den Vergrößerungs- und Objektivdurchmesserdaten geht hervor, dass es sich hierbei um das ultimative Nachtansitzzielfernrohr handelt. Technisch ist diese Neuentwicklung absolut auf der Höhe der Zeit: leicht bedienbare Höhen- und Seitenverstellung, Parallaxenausgleich gegenüber der Seitenverstellung, griffgünstiger Bedienknopf für die Leuchtpunktzuschaltung auf dem Okular, Okularschnellverstellung, Ultra ClearCoat™ Mehrschichtvergütung, Nikon-Präzision. Wenn Sie über eine Neuanschaffung nachdenken, sollten sie dieses Modell unbedingt in ihre Überlegungen mit einbeziehen!



#### Monarch 2,5-10 x 56, matt

NIBRA11902 Monarch, matt Nr. 4 Leuchtpunkt € 1.249,00

30

### Monarch 3,5-10x50 mit Leuchtabsehen

Viele Jäger halten ein Leuchtabsehen in ihren Zielfernrohren für unverzichtbar.

Um diesen Wünschen nachzukommen, bietet Nikon dieses Modell nun auch mit Leuchtabsehen an. Das 3,5-10x50 Modell mit 25,4 mm Mittelrohr hat ein außergewöhnlich günstiges Preis-Leistungs-Verhältnis.



#### Monarch 3,5-10 x 50, matt

NIBRA10907 Monarch, matt Nr. 4 Leuchtpunkt € 799,00

25,4

## Monarch-Serie

Bei diesem Zielfernrohrmodell handelt es sich um eine komplette Neuentwicklung. Zusätzlich zur leicht bedienbaren Höhen- und Seitenverstellung verfügt es über einen dritten Turm. Dies ist der Parallaxenausgleich, mit dem das Zielfernrohr ab 45 m bis unendlich parallaxefrei eingestellt werden kann. Der Mittelrohrdurchmesser beträgt 30 mm, und das Okular ist mit einer Schnellfokussierung ausgestattet. Ein interessantes Modell für höchste Ansprüche.



### Monarch 2,5-10x50

#### Monarch 2,5-10 x 50, matt

NIBRA11801 Monarch, matt Nr. 4 € 949,00

30

Hierbei handelt es sich um ein Schwestermodell zum 2,5-10x50 mit einem größeren Objektivdurchmesser. Wenn auch das letzte Quentchen Licht genutzt werden soll, ist dies das richtige Modell. Es kann als „Allroundansitzzielfernrohr“ betrachtet werden.



### Monarch 2,5-10x56

#### Monarch 2,5-10 x 56, matt

NIBRA11901 Monarch, matt Nr. 4 € 1.099,00

30



**Absehen**

**Nicht vergrößernde Absehen:** Bei allen Nikon Zielfernrohren vergrößern sich die Absehen nicht mit. Sie bleiben immer gleich groß. Vorteil: Bei kleinster Einstellung nicht zu fein, bei größter Einstellung nicht zu grob.

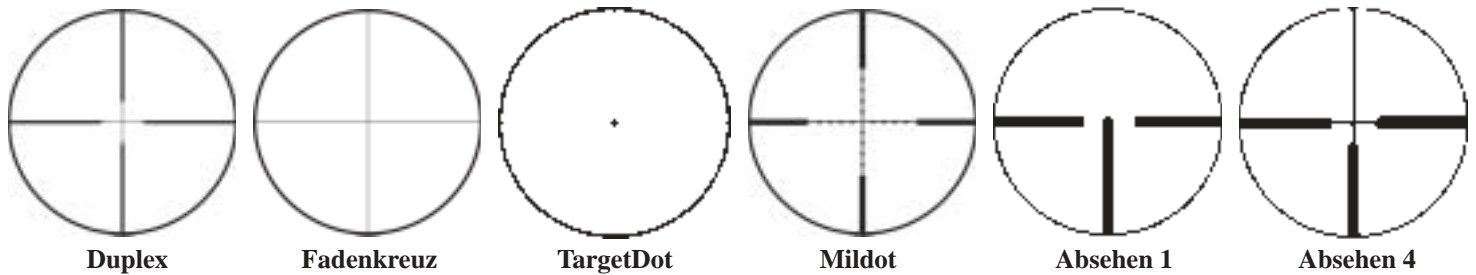

**Monarch-Serie**

**Monarch 1,5-4,5x20**

Aufgrund des Vergrößerungsbereiches und des damit verbundenen großen Sehfeldes von bis zu 25 m auf 100 m, eignet sich dieses Zielfernrohr besonders für die Drückjagd. Auf einer Großwildbüchse oder einer Leveractionbüchse macht es ebenfalls eine sehr gute Figur. Der Augenabstand ist mit über 90 mm beruhigend groß, und es kann niedrig montiert werden. Da der Einsatzbereich selten mehr als 100 m sein wird, ist es auf 70 m parallaxefrei justiert. Bei entsprechender Schwenkmontage oder Quick-Release Montage ist es ein ideales Wechselzielfernrohr zum großen Zielfernrohr für den Nachtansitz.



<b>Monarch 1,5-4,5 x 20</b> <span style="float:right">25,4</span>			
NIBRA10402	Monarch, matt	Duplex	€ 409,00

**Monarch 3-9x40**

International sind 3-9x40 Zielfernrohre die populärsten Modelle. Die großen Stückzahlen beweisen dies eindeutig. Es wird als Universal-Zielfernrohr angesehen, und auch der wenig geübte Schütze kommt damit bestens zurecht. Das Einsatzgebiet erstreckt sich von kurzen bis langen Distanzen, vom Tageinsatz bis in die Dämmerung, und auch für den Schießstand ist es bestens geeignet. Als „Allroundglas“ wird es in 3 verschiedenen Finishvarianten angeboten: schwarz, matt-schwarz und silber.



<b>Monarch 3-9 x 40, schwarz</b> <span style="float:right">25,4</span>			
NIBRA10110	Monarch, schwarz	Duplex	€ 459,00
<b>Monarch 3-9 x 40, matt</b> <span style="float:right">25,4</span>			
NIBRA10100	Monarch, matt	Duplex	€ 459,00
NIBRA101AA	Monarch, matt	Nr. 4	€ 499,00
<b>Monarch 3-9 x 40, silber</b> <span style="float:right">25,4</span>			
NIBRA10120	Monarch, silber	Duplex	€ 489,00

**Monarch 4-12x40 AO**

Mit einem Vergrößerungsbereich von 4- bis 12-fach deckt dieses Zielfernrohr einen beliebten Vergrößerungsbereich ab. Es ist hervorragend geeignet für die präzise, weittragende Jagdwaffe, zur Raubzeugreduzierung, für das jagdliche Schießen und für den schießsportlichen Einsatz. Da das Zielfernrohr über einen Parallaxenausgleich verfügt, der ab 45 m bis unendlich einstellbar ist, können keine Parallaxefehler auftreten.



<b>Monarch 4-12 x 40 AO, schwarz</b> <span style="float:right">25,4</span>			
NIBRA11010	Monarch, AO schwarz	Duplex	€ 549,00
<b>Monarch 4-12 x 40 AO, matt</b> <span style="float:right">25,4</span>			
NIBRA11000	Monarch, AO matt	Duplex	€ 549,00

**Monarch 3,5-10x50**

Zielfernrohre mit 50 mm Objektivdurchmesser gelten als nachtsjagdtauglich, wenn sie über eine hervorragende Mehrschichtvergütung, wie es bei Nikon der Fall ist, verfügen. Bei Menschen, die dem jugendlichen Alter entwachsen sind, öffnet sich in der Nacht die Pupille auf etwa 5 mm. Deshalb sollte die Austrittspupille eines Nachtglases mind. 5 mm betragen. Die Austrittspupille wird errechnet, indem man den Objektivdurchmesser durch die Vergrößerung teilt. In diesem Fall: 50 mm / 10 = 5 mm. Dadurch ist es für den Dämmerungs- und Nachtansitz geeignet. Aufgrund der schlanken Bauweise mit 25,4 mm Mittelrohr passt es hervorragend auf gängige Jagd- und Sportwaffen.



<b>Monarch 3,5-10 x 50, schwarz</b> <span style="float:right">25,4</span>			
NIBRA10910	Monarch, schwarz	Duplex	€ 689,00
<b>Monarch 3,5-10 x 50, matt</b> <span style="float:right">25,4</span>			
NIBRA10900	Monarch, matt	Duplex	€ 689,00
NIBRA109AB	Monarch, matt	Nr. 1	€ 699,00
NIBRA109AA	Monarch, matt	Nr. 4	€ 699,00

## Monarch 5,5-16,5x44 AO HT

Die Zusatzbezeichnung HT, die für Hunting (Jagd) und Target (Scheibenschießen) steht, beschreibt die Einsatzmöglichkeiten dieses Zielfernrohrmodells. Gut erkennbar sind die etwas erhöhten Höhen- und Seitenverstellungen, die leicht mit der Hand ohne Hilfsmittel bedient werden können und sehr gut ablesbar sind. Nach dem Einschießen werden diese genullt. Korrekturen sind schnell und problemlos durchführbar. Wenn das Zielfernrohr auf verschiedenen Entfernungen eingesetzt werden soll, ist auch dies kein Problem. Mit dem Parallaxenausgleich kann das Zielfernrohr auf jede Entfernung ab 45 m parallaxefrei eingestellt werden. Für den präzisionsbewussten Jäger und Sportschützen ist dies ein interessantes Modell.



Testbericht  
DWJ 1/03

### Monarch 5,5-16,5 x 44 AO, schwarz

NIBRA10310	Monarch, schwarz	Duplex	€ 699,00
------------	------------------	--------	----------

### Monarch 5,5-16,5 x 44 AO, matt

NIBRA10300	Monarch, matt	Duplex	€ 699,00
------------	---------------	--------	----------

## Monarch 6,5-20x44 AO

Charakteristisches Merkmal dieses hochvergrößernden Modells sind die hohen Verstelltürme für die Höhen- und Seitenverstellung. Mit jedem Klick verändert sich die Treffpunktlage um 3,7 mm (1/8 MOA). Um eine so feine, zuverlässige und hochpräzise Verstellung zu bauen, ist höchste Präzision in der Fertigung erforderlich. Im ersten Moment mag die feine Verstellung übertrieben erscheinen. Doch stellen Sie sich vor, dass Sie ein Schusspflaster nicht nur vierteln wollen, sondern es auch noch in der Mitte treffen wollen. Auf 300 m ist jeder Klick schon 11 mm - fein genug, aber nicht zu fein. Mit diesem Präzisionszielfernrohr ist man in der Lage, die Präzision moderner Büchsen voll auszuschöpfen. Mit dem Parallaxenausgleich kann dieses Zielfernrohr auf jede Entfernung ab 45 m parallaxefrei eingestellt werden. Wer zusätzlich mit Hilfe des Zielfernrohres die Entfernung schätzen will oder verschiedene Haltepunkte benötigt, wird sich für das Mildot Absehen entscheiden. Bei diesem Absehen sind die Punkte auf dem Fadenkreuz jeweils 10 cm auf 100 m voneinander entfernt.



Testbericht  
Caliber 1/01  
und 6/01

### Monarch 6,5-20 x 44 AO, schwarz

NIBRA11110	Monarch AO, schwarz	Fadenkreuz	€ 589,00
NIBRA11111	Monarch AO, schwarz	Duplex	€ 719,00

### Monarch 6,5-20 x 44 AO, matt

NIBRA11100	Monarch AO, matt	Fadenkreuz	€ 669,00
NIBRA11101	Monarch AO, matt	Duplex	€ 669,00
NIBRA111AA	Monarch AO, matt	TargetDot	€ 749,00
NIBRA111AB	Monarch AO, matt	Mildot	€ 749,00

## Monarch 2x20 LER

Dieses Spezialmodell für Kurzwaffen verfügt über einen Augenabstand von 27 cm – 67 cm. Es ist kurz und leicht und kann deshalb auf vielen Kurzwaffen montiert werden, wenn entsprechende Montagen angeboten werden. Aufgrund der niedrigen Vergrößerung ist freihändiges Schießen kein Problem. Bei aufgelegtem Schießen sind erstaunliche Trefferbilder möglich. Präzise Kurzwaffen erreichen Streukreise von 2 – 3 cm auf 50 m. Passend zum Finish vieler Kurzwaffen wird dieses Modell in silber und schwarz angeboten. Es ist auch für Kurzwaffen mit sehr starkem Rückstoß geeignet.



### Monarch 2-20 LER, silber

NIBRA11220	Monarch, silber	Duplex	€ 309,00
------------	-----------------	--------	----------

### Monarch 2-20 LER, schwarz

NIBRA11210	Monarch, schwarz	Duplex	€ 309,00
------------	------------------	--------	----------

## Monarch 3,5-10x44 AO Titan

Im Waffenbau werden zunehmend moderne Materialien wie z. B. rostfreier Stahl verwendet. Dem trägt Nikon Rechnung, indem man Zielfernrohre mit dazu passendem Finish anbietet. Nikon geht aber noch einen Schritt weiter und verwendet modernste Materialien wie z. B. Titan. Es harmoniert optisch hervorragend mit Waffen aus rostfreiem Stahl oder auch als Kontrast zu matt-schwarzen Waffen.



### Monarch 3,3-10 x 44 AO, TITANIUM

NIBRA20630	AO TITANIUM, silber	Duplex	€ 1.099,00
------------	---------------------	--------	------------

## Monarch 5,5-16,5x44 AO Titan

Die beiden Nikon Titanmodelle verfügen über eine leicht bedienbare Höhen- und Seitenverstellung und einen Parallaxe-Ausgleich am Objektiv, der auf jede Entfernung ab 45 m parallaxefrei eingestellt werden kann. Durch die Verwendung von Titan sind beide Modelle außergewöhnlich stabil und verfügen über ein attraktives Finish.



### Monarch 5,5-16,5 x 44 AO, TITANIUM

NIBRA20330	AO TITANIUM, silber	Duplex	€ 1.179,00
------------	---------------------	--------	------------

## MONARCH Serie

Ein vielseitig verwendbares Spitzenmodell: robust, wasserdicht, überragende Bildqualität, brillenträgergeeignet. Hervorragendes Preis-Leistungs-Verhältnis.

- Sämtliche Linsen und Prismen sind für optimale Lichtdurchlässigkeit mehrschichtenvergütet.
- Dachkantprismen mit phasenkorrigierter Vergütung garantieren eine hohe Auflösung.
- Prisma mit hochreflektierender Silberbeschichtung für hellere Bilder.
- Die Austrittspupille liegt so weit hinter der Okularlinse, dass auch Brillenträger das gesamte Sehfeld überblicken.
- Kurze Naheinstellgrenze: 2,5 m.
- Ökoglas-Optik ohne Verwendung von Blei und Arsen.
- Wasserdichte, beschlagfreie Ausführung mit O-Ring-Dichtungen und Stickstofffüllung.
- Dreh- und verschiebbare Gummi-Augenmuscheln für optimale Augenpositionierung.
- Eine stoßfeste Gummibeschichtung sorgt für sicheren und bequemen Griff.



### Monarch 8 x 42 DCF

NIBAA610AA Monarch 8 x 42 DCF € 399,00

### Monarch 10 x 42 DCF

NIBAA611AA Monarch 10 x 42 DCF € 449,00

## SPORTSTAR IV Serie

- Weites Sehfeld
- Spritzwassergeschützte Ausführung mit O-Ringen
- Dreh- und verschiebbare Gummiaugenmuscheln für optimale Augenpositionierung
- Naheinstellgrenze:
  - 2,5 m (8x) / 3,5 m (10x)
- Mehrschichtenvergütete Linsen für optimale Bildhelligkeit
- Kompakt und leicht
- Zusammenfaltbar und leicht mitzuführen
- Mitteltrieb für bequeme und schnelle Scharfeinstellung



### Sportstar IV Serie, schwarz

NIBAA670AA Sportstar IV 8 x 25 (bisher € 89,00) Sonderpreis: € 69,00

NIBAA671AA Sportstar IV 10 x 25 (bisher € 99,00) Sonderpreis € 79,00

Solange der Vorrat reicht!

## Laser 800 Entfernungsmesser (16 - 800 m)

- Vier Zielfunktionen für unterschiedliche Bedingungen (Normal, Regen, Reflexion, Entfernungen über 150 m)
- Scanfunktion zur Messung verschiedener Ziele in schneller Folge
- Kompakte, leichte Konstruktion (270 g)
- Unsichtbarer, augensicherer Laser



### Laser 800 Entfernungsmesser

NIBKA004AA Laser 800 Entfernungsmesser € 449,00

## Night Search-Nachtsichtgerät

### - Für helle, klare Bilder bei Nacht

- Bildverstärkerröhre der 2. Generation
- Verwendung von asphärischen Okularlinsen und eines Objektivs mit Lichtstärke f/1.2 für ein gestochen scharfes Bild
- Kompakt, leicht, attraktiv
- Spritzwassergeschützt durch O-Ring Dichtungen
- Eingebauter IR- (Infrarot) Illuminator zur Unterstützung bei nächtlichen Beobachtungen
- Automatische Helligkeitsregelung
- Dreh- und verschiebbare Augenmuscheln für optimale Augenpositionierung
- Übersichtliches Sehfeld für Brillenträger
- Optionales Zubehör: 2,8-facher Telekonverter (wird auf das Objektiv geschraubt)



15 cm lang

### Night Search Nachtsichtgerät

NIBLA001AB Nachtsichtgerät (vorher € 4.089,00) jetzt: € 2.499,00

## Night Search Telekonverter

Night Search Nachtsichtgerät mit aufgeschraubtem Telekonverter



### Night Search Telekonverter 2,8-fach

NIBLB00004 für Nachtsichtgerät € 299,00

## NEU Trageriemen für Ferngläser NEU



Auch das leichteste Fernglas wird irgendwann schwer, wenn es einem stundenlang um den Hals hängt. Der neue Trageriemen verteilt das Gewicht gleichmäßig auf dem Rücken (siehe Bild) und sorgt dafür, dass das Fernglas nicht mehr frei herumschwingt, sondern fest am Körper anliegt. Durch die flexiblen Bänder ist es bei Bedarf schnell in Position zu bringen.

LE55895 Trageriemen für Ferngläser € 36,20



## NEU VX-III Serie NEU

Der hohe Anspruch der Jäger und Schützen an ihre Zieloptiken ist der Maßstab für die neue Leupold Zielfernrohrserie VX-III. Mit dieser Modellreihe wurde die weltweit beliebte Vari-X III Linie nochmals technisch verbessert und aufgewertet. Das neue „**Index Matched Linsen System**“ lässt mit bis zu 98 % Lichtdurchlässigkeit ein Maximum an Licht zum Auge. Jede einzelne Linse ist - abhängig von ihrer Position im Glas - mit einer individuellen Beschichtung versehen, die an ihren spezifischen Lichtbrennungsindex angepasst ist. Sie minimiert störende Reflexe und steigert die Farbbrillanz und Kontraststärke.



Die Zielfernrohre der VX-III Serie haben eine hör- und fühlbare 1/4-Minuten (7,5 mm) **Klickverstellung**. Das gilt für die Höhen- wie für die Seitenverstellung. Das Fast-Focus Okular mit steilerem Gewinde und Konterring erhöht die Flexibilität des Schützen und dient der schnelleren Einstellung der Bildschärfe.

Ab dem Vergrößerungsbereich 4,5-14x ist die VX-III Linie weitestgehend mit **seitlichem Parallaxausgleich** ausgestattet. Diese Gläser haben ein 30-Millimeter-Mittelrohr. Damit können die Zielfernrohre niedrig und mit allen gängigen Montagen montiert werden.

Vielseitigkeit auf höchster Qualitätsstufe steht bei Leupold im Vordergrund. In den USA hat die Robustheit der Leupold-Zielfernrohre zur Legendenbildung beigetragen. Die Gehäuse sind absolut wasserdicht und überdurchschnittlich stabil. Durch die kompakte Bauart der VX-III Zielfernrohre wirken die Gläser elegant und runden die Ästhetik der Waffe ab. Der Schütze kann durch ein großes Sehfeld seine Chancen für den Schuss auf ein flüchtiges Ziel auf ein Maximum erhöhen, ebenso hilft eine hohe Vergrößerung bei weiten Distanzschüssen.



A = Parallaxausgleich  
B = Höhenverstellung  
C = Seitenverstellung  
A+B+C ohne Werkzeug mit Fingern verstellbar

Modelle mit seitlichem Parallaxausgleich sind mit SF (Side Focus) gekennzeichnet.



Aufgrund des Vergrößerungsbereichs, des großen Sehfeldes und des weiten Augenabstandes von 11,5 cm eignet sich dieses Modell besonders für die Drückjagd und die Großwildbüchse.

### 1,5 - 5 x 20 mit IMLS\*

(25,4)

LE 55002	schwarz, Duplex	€ 619,00
LE 55004	schwarz, grobes Duplex	€ 619,00

### 1,5 - 5 x 20 mit IMLS\*

(25,4)

LE 55006	matt, Duplex	€ 619,00
LE 55008	matt, grobes Duplex	€ 619,00
LE 55010	matt, Absehen 4	€ 641,00



Dies Modell eignet sich besonders für großkalibrige Waffen mit Systemlängen ab Kaliber 30-06. Der Augenabstand beträgt über 10 cm. Dadurch ist es auch für große Magnum-Büchsen gut geeignet. Es kann niedrig montiert werden. Das Sehfeld von 16 m auf 100 m bei niedrigster Vergrößerung ermöglicht den Einsatz bei Drückjagden und Großwildjagd.

### 1,75 - 6 x 32 mit IMLS\*

(25,4)

LE 55036	matt, Duplex	€ 619,00
LE 55024	matt, grobes Duplex	€ 619,00



Die ausgewogenen Proportionen machen dieses Modell zu einer Augenweide, besonders wenn es niedrig montiert ist. Die Leistungsdaten dieses Zielfernrohres in Verbindung mit drei Finish-Varianten erlauben einen weiten Verwendungsbereich.

### 2,5 - 8 x 36 mit IMLS\*

(25,4)

LE 55032	schwarz, Duplex	€ 619,00
----------	-----------------	----------

### 2,5 - 8 x 36 mit IMLS\*

(25,4)

LE 55034	matt, Duplex	€ 619,00
LE 57150	matt, Boone & Crockett	€ 694,00

### 2,5 - 8 x 36 mit IMLS\*

(25,4)

LE 55038	silber, Duplex	€ 619,00
----------	----------------	----------



Der klassische Vergrößerungsbereich von 3,5 – 10x in Verbindung mit dem 40er Objektiv gibt diesem Modell ein weitgefassetes Einsatzgebiet, u. a. eignet es sich besonders für das jagdliche Schiessen oder für eine Präzisionsbüchse. Mit einer Dämmerungszahl von 20,49 ist es auch für den Abendansitz einsetzbar.

### 3,5 - 10 x 40 mit IMLS\*

(25,4)

LE 55042	schwarz, Duplex	€ 679,00
----------	-----------------	----------

### 3,5 - 10 x 40 mit IMLS\*

(25,4)

LE 55046	matt, Duplex	€ 698,00
LE 55048	matt, Absehen 4	€ 724,00
LE 57155	matt, Boone & Crockett	€ 778,00

### 3,5 - 10 x 40 mit IMLS\*

(25,4)

LE 55050	silber, Duplex	€ 698,00
----------	----------------	----------



Vor einigen Jahren bewies dieses Modell in einem gross angelegten DEVA-Test seine hervorragenden Qualitäten insbesondere auch beim Lichtdurchlassgrad. Es steht jetzt in verbesserter Ausführung zur Verfügung, was noch einmal den Gebrauchswert erhöht. Die Index Matched Linsen System-Vergrößerung (IMLS) sollte das beste sein, was man heute kaufen kann.

### 3,5 - 10 x 50 mit IMLS\*

(25,4)

LE 55072	schwarz, Duplex	€ 770,00
LE 55074	schwarz, grobes Duplex	€ 770,00

### 3,5 - 10 x 50 mit IMLS\*

(25,4)

LE 55076	matt, Duplex	€ 793,00
LE 55078	matt, grobes Duplex	€ 793,00
LE 57160	matt, Boone & Crockett	€ 868,00

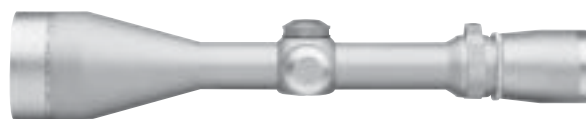

### 3,5 - 10 x 50 mit IMLS\*

(25,4)

LE 55082	silber, Duplex	€ 793,00
----------	----------------	----------

\* IMLS = Index Matched Linsen System - genaue Erklärung siehe Text oben



**Side Focus (SF)**  
seitlicher Parallaxeausgleich  
als 3. Turm



**4,5 - 14 x 40 Long Range SF\*1 mit IMLS\*2** 30

LE 55118	matt, Duplex	€ 828,00
LE 55265	matt, Boone & Crockett	€ 903,00
LE 55275	matt, Varmint Hunters	€ 903,00



Das Schwestermodell zum 4,5-14x40 LR eignet sich aufgrund des Objektivdurchmessers von 50 mm ideal für die Dämmerung. Die Dämmerungszahl liegt bei 26,46 und erreicht damit einen Spitzenwert.

**4,5 - 14 x 50 Long Range SF\*1 mit IMLS\*2** 30

LE 55132	matt, Duplex	€ 895,00
LE 57140	matt, Boone & Crockett	€ 969,00
LE 57170	matt, Varmint Hunters	€ 969,00



Das Zielfernrohr der Superlative bei noch kompakten Abmessungen. Besonders beliebt bei Scheibenschützen und Jägern, die auf hohe Präzision besonderen Wert legen.

**6,5 - 20 x 40 Long Range SF\*1 mit IMLS\*2** 30

LE 55142	schwarz, Duplex	€ 863,00
LE 55146	matt, Duplex	€ 870,00
LE 57175	matt, Varmint Hunters	€ 945,00
LE 55148	silber, Duplex	€ 870,00

## Target Türme

Mit diesen Targettürmen, die nicht von Leupold gefertigt werden, können Sie mühelos alle Leupold Zielfernrohre der **Vari-X-II, VX-I, VX-II, Vari-X-III (nicht VX-III - ab Baujahr 2004)** und der European-30 Serie, die Konstanten und die Compacts mit hohen Türmen ausstatten. Sie werden einfach anstelle der Abdeckkappe aufgeschraubt. Am Zielfernrohr ändert sich nichts und die Bedienung wird **sehr viel komfortabler**. Mit den Türmen ist es möglich, ein Leupold Zielfernrohr auch nur zeitweise, z. B. beim Wettkampf, damit auszustatten.



SPK2A	Targettürme, mattschwarz (Paar)	€ 87,00
-------	---------------------------------	---------

## Leupold Kollimator

Egal, ob Sie ein neu montiertes Zielfernrohr einstellen oder nur die Einstellung überprüfen wollen; mit dem Leupold **Ziellinien-Prüfgerät** geht dies im Handumdrehen. Sie brauchen keine Dorne. Der Sockel ist magnetisch und haftet an jeder Laufmündung, ohne sie zu beschädigen.



LE 53500	Ziellinien-Prüfgerät	€ 69,00
----------	----------------------	---------

\*1 SF = Side Focus / seitlicher Parallaxeausgleich als 3. Turm

\*2 IMLS = Index Matched Linsen System - genaue Erklärung siehe Text oben auf Seite 20

## NEU VX-III Serie mit Leuchtabsehen

Leupold hat die Leuchtabsehen-Modelle neu überarbeitet und gestaltet. Auffällig sind das 30 mm Mittelrohr und der griffgünstig um 30° versetzte 11-stufige Schalter für das Leuchtabsehen, dessen Gehäuse Bestandteil des Okulargehäuses ist. Dadurch ist Robustheit und Wasserdichtigkeit wie bei allen Leupold ZF garantiert. Um den Gewohnheiten der europäischen Jäger entgegenzukommen, hat Leupold die Modelle mit Absehen 4 mit Leuchtpunkt und das Circle Dot Modell mit einer 1 cm Klickverstellung für Höhe und Seite ausgestattet - üblich sind bei Leupold 7,5 mm Klicks (1/4 MOA).

Entwickelt wurden Leuchtabsehen ursprünglich für lichtstarke Zielfernrohre, die vornehmlich für den Dämmerungs- und Nachtansitz verwendet werden, wie die Modelle 3,5-10x50 und 4,5-14x50. Beim Circle Dot Absehen (Punkt mit Kreis), das nur im 1,5-5x20 angeboten wird, handelt es sich um ein sogenanntes Tagesabsehen speziell für die Drückjagd. Eingeschaltet leuchtet es rot - sonst ist es schwarz.

## Leuchtabsehen

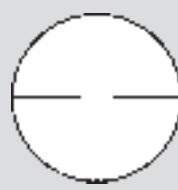

Duplex



Absehen 4  
Leucht-Punkt

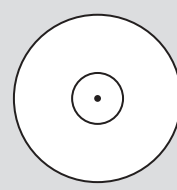

Circle Dot



**1,5 - 5 x 20 mit IMLS\*2** 30

LE 54902	matt, Duplex, 7,5 mm Klicks	€ 868,00
LE 54904	matt, Absehen 4, 1 cm Klicks	€ 868,00
LE 54906	matt, Circle Dot, 1 cm Klicks	€ 868,00



**3,5 - 10 x 50 mit IMLS\*2** 30

LE 54912	matt, Duplex Leuchtabsehen	€ 1.038,00
LE 54918	matt, Abs. 4 Leucht-Punkt, 1 cm Klicks	€ 998,00



**4,5 - 14 x 50 SF\*1 mit IMLS\*2** 30

LE 54922	matt, Duplex Leuchtabsehen	€ 1.086,00
LE 54928	matt, Abs. 4 Leucht-Punkt, 1 cm Klicks	€ 1.086,00

UC CR13N	Ersatz - Batterie für Leupold ZF u. Aimpoint	€ 8,50
----------	--	--------

## NEU VX-II Serie NEU

Leupold VX-II Zielfernrohre sind in den USA die Standard-Optik vieler Jäger und Schützen. Die VX-II Modelle sind die Nachfolger des Vari-X II, dem viele Jahre weltweit meistverkauften Zielfernrohr. Die VX-II Linie setzt auf die gleichen Stärken wie das Vorgänger-Programm, erreicht jedoch eine höhere Perfektion. Auch das exzellente Preis-Leistungs-Verhältnis überzeugt. Bei den Zielfernrohren der VX-II-Linie werden jetzt alle inneren und äußeren Linsen im aufwendigen **Multicoat-4 Verfahren** vergütet. Dadurch dringt mehr Licht ans Auge und die Dämmerungsleistung des Zielfernrohrs wird erhöht. Gleichzeitig werden die Lichtreflexe minimiert. Die neuen VX-II Modelle haben ein **Fast Focus Okular** mit steilerem Gewinde und Konterring. Der Schütze kann schnell scharf stellen und seine Einstellung arretieren. Durch den ertastbaren **Nocken** auf dem Vergrößerungs-



ring (siehe Bild) braucht der Schütze während des Visiervorganges das Ziel - auch bei einem Vergrößerungswechsel - nicht mehr aus dem Auge zu lassen. Eine Neuerung, die besonders Jäger zu schätzen wissen. Alle VX-III Modelle sind mit einer 1/4 Minuten (7,5 mm) **Klickverstellung** für die Höhen- und Seitenverstellung ausgestattet. VX-II Zielfernrohre sind robust und langlebig und werden strengsten Härte-tests unterzogen, so dass auch beim Schiessen stärkster Kaliber absolute Schussfestigkeit gewährleistet ist. Selbstverständlich sind alle Leupold-Modelle absolut wasserdicht. Leupolds VX-II Modellpalette deckt jeden jagdlichen Einsatzbereich ab. Es gibt Modelle mit großem Sehfeld für den Schuss auf ein flüchtiges Ziel und Gläser mit hohen Vergrößerungsbereichen für weite Entfernungen. Alle Modelle stehen für maximale Präzision und Bildqualität.



Ob auf einer Grosswildbüchse im Kaliber .458 Winchester Magnum, einer Drückjagdwaffe oder einer Leveractionbüchse montiert, das 1 - 4 x 20 macht in jedem Fall eine gute Figur. Der Augenabstand ist mit 10,3 cm beruhigend gross und das Sehfeld mit 22,5 m bei niedrigster Vergrößerung mehr als ausreichend. Jetzt mit Multicoat 4 und Klickverstellung!

### 1 - 4 x 20 mit Multicoat 4

LE 56700 matt, Duplex € 398,00



Das klassische Zielfernrohr für den Tageseinsatz auf der leichten Pirschbüchse. Für den schnellen Schuss ist die 2fache Vergrößerung gut geeignet. Für den präzisen Schuss auf grössere Entfernungen die 7fache Vergrößerung. Die Montage kann sehr niedrig ausgeführt werden.

### 2 - 7 x 33 mit Multicoat 4

LE 56730 matt, Duplex € 439,00



Die Stückzahlen beweisen es, dieses Modell ist das beliebteste Leupold-Zielfernrohr. Jahr für Jahr wird es in großen Stückzahlen produziert, und die Popularitätskurve steigt weiterhin ständig. Von vielen Jägern und Schützen wird es als Allround-Glas angesehen.

### 3 - 9 x 40 mit Multicoat 4

LE 56780 matt, Duplex € 448,00  
LE 56820 matt, Absehen 1 € 469,00  
LE 56830 matt, Absehen 4 € 469,00

### 3 - 9 x 40 mit Multicoat 4

LE 56760 schwarz, Duplex € 442,00  
LE 56770 schwarz, grobes Duplex € 442,00

### 3 - 9 x 40 mit Multicoat 4

LE 56850 silber, Duplex € 448,00



### 3 - 9 x 50 mit Multicoat 4

LE 56900 matt, Duplex € 529,00  
LE 56910 matt, grobes Duplex € 529,00  
LE 56930 matt, Absehen 1 € 549,00  
LE 56940 matt, Absehen 4 € 549,00



### 4 - 12 x 40 Adj. Obj. mit Multicoat 4

LE 56950 matt, Duplex € 598,00  
LE 56960 matt, Leupold Dot 42-16 mm € 679,00  
LE 56970 matt, Absehen 4 € 649,00

### 4 - 12 x 40 Adj. Obj. mit Multicoat 4

LE 57000 silber, Duplex € 629,00



### Top-Modell

Ein 4 - 12 x 50 war schon lange der Wunsch vieler Kunden und auch unser Wunsch, der nun endlich verwirklicht wurde. Seit Mitte des Jahres 2004 fertigt Leupold dieses Modell. Es ist ideal geeignet für das jagdliche Schiessen aber auch für die Scheibenbüchse und den Ansitz, bei einem erstklassigen Preis-Leistungs-Verhältnis. Ausgerüstet mit Klickverstellung und Multicoat 4 Vergütung handelt es sich um ein absolutes Spitzenzielfernrohr.

### 4 - 12 x 50 mit Multicoat 4

LE 58280 matt, Duplex € 648,00  
LE 58310 matt, Leupold Dot € 728,00  
LE 58320 matt, Absehen 4 € 698,00



### 6 - 18 x 40 Adj. Obj. mit Multicoat 4

LE 57010 matt, Duplex € 679,00  
LE 57020 matt, Target Dot 20-7 mm € 729,00



## NEU VX-I Serie NEU

Die bewährte Zielfernrohr-Baureihe VX-I ist durch neue Funktionen aufgewertet worden. Die VX-I sind speziell für optimale Leistung und Qualität in der „günstigen“ Preiskategorie entwickelt worden und sind jetzt auch in einem mattschwarzen Finish erhältlich. Viele Jäger geben dem mattschwarzen Finish den Vorzug, weil es langlebig ist und nicht reflektiert; dadurch ergibt sich ein höheres Tarnungspotential.



Zu den neuen Merkmalen der VX-I gehören: Stufenlose, mikrofeine Höhen- und Seitenverstellung, die eine rasche und zuverlässige Justierung

des Treffpunkts gewährleistet, sowie eine Standard Multi-coat-Beschichtung für optimale Schärfe und Helligkeit im gesamten Sehfeld.

Die VX-I Modelle bieten einen großzügigen, sicheren Augenabstand. Sie sind für den harten Einsatz unter rauen Bedingungen konstruiert, also für extreme Hitze und Kälte, nasses Wetter und harte Behandlung, die beim Jagen üblich sind.

**Wie bei allen Leupold Modellen - 30 Jahre Garantie.**



2 - 7 x 33

25,4

LE 53743 schwarz, Duplex € 295,00  
LE 56550 matt, Duplex € 314,00



3 - 9 x 50

25,4

LE 58220 schwarz, Duplex € 432,00  
LE 58200 matt, Duplex € 448,00



3 - 9 x 40

25,4

LE 53801 schwarz, Duplex € 298,00  
LE 56600 matt, Duplex € 318,00



4 - 12 x 40

25,4

LE 53753 schwarz, Duplex € 397,00  
LE 56650 matt, Duplex € 398,00

## European-30 Serie

- Schnellverstellung am Okular - NEU
- Klickverstellung mit 1 cm Klicks - NEU
- Multicoat 4 Vergütung - NEU
- Absehen 4 ohne Mehrpreis - NEU
- Butler Creek Staubschutzkappen im Lieferumfang - NEU
- matt schwarzes Finish



1,25 - 4 x 20 mit Multicoat 4

30

LE 54105 matt, Duplex € 498,00  
LE 54110 matt, Absehen 4 € 498,00



3 - 9 x 40 mit Multicoat 4

30

LE 54125 matt, Duplex € 528,00  
LE 54130 matt, Absehen 4 € 528,00



3 - 9 x 50 mit Multicoat 4

30

LE 54135 matt, Duplex € 598,00  
LE 53909 matt, Absehen 4 € 598,00



4 - 12 x 40 mit Multicoat 4

30

LE 54140 matt, Duplex € 678,00  
LE 54145 matt, Absehen 4 € 678,00

## LPS = Leupold Premier Scope

Was bei Mercedes der 600er ist, heißt bei Leupold LPS:

- helles, kontrastreiches, randscharfes Bild dank Diamond Coat™ Vergütung, die nicht nur für einen überragenden Lichtdurchlasswert sorgt, sondern auch noch besonders kratzfest ist
- mehr als 100 mm Augenabstand
- feine Klickverstellung (7,5 mm/Klick) mit Nullungsmöglichkeit
- Satin mattschwarzes Finish

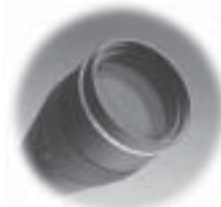

Diamant Vergütung für maximale Lichtdurchlässigkeit



Im Anschlag ablesbarer gummierter Vergrößerungswahlring



Leupold 2,5 - 10 x 45

30

LE 52860 satin matt, Duplex € 1.326,00  
LE 53482 satin matt, Absehen 1 € 1.348,00  
LE 53484 satin matt, Absehen 4 € 1.348,00



mit seitlichem Parallaxausgleich

Leupold 3,5 - 14 x 50

30

LE 52702 satin matt, Duplex m. Parallaxausgleich € 1.492,00  
LE 53486 satin matt, Absehen 1 € 1.514,00  
LE 53488 satin matt, Absehen 4 € 1.450,00

## Target Serie

Wenn es um Scheibenschießen geht, sind Leupold Zielfernrohre in der Regel immer vorne dabei. Bei den verschiedenen Schießsportdisziplinen können die Leupold Zielfernrohre ihre optischen und mechanischen Qualitäten immer wieder unter Beweis stellen. Spitzenleistungen sind nur möglich, wenn zur Ausrüstung volles Vertrauen besteht. Ein kurzes Drehen an der Höhen- und Seitenverstellung macht die Qualität nicht nur fühlbar, sondern auch hörbar. Mit jedem Klick rastet die Verstellung sauber ein, und wir vergleichen es gern mit einer Schweizer Präzisionsuhr.



6 - 18 x 40 Adj. Obj. Target mit Multicoat 4

25,4

LE 57040	matt, Duplex	€ 698,00
LE 57100	matt, Target Dot 20-7 mm	€ 749,00



Der Verwendungsbereich dieses Target Zielfernrohres reicht vom 10 Feld Luftgewehrschießen bis zum Long Range Schießen auf 800. Die Zusatzbezeichnung EFR steht für Extended Focus Range und bedeutet, dass der Parallaxeausgleich von 10 m bis unendlich eingestellt werden kann. Sehr beliebt ist besonders für die **ZG2 Disziplin im BDMP** das Duplex Absehen. Es verdeckt auch bei 10facher Vergrößerung nicht zuviel vom Ziel. Das Zielfernrohr ist mit einer 1/4 Minuten (7,5 mm) **Klickverstellung** für die Höhen- und Seitenverstellung ausgestattet.

6,5 - 20 x 40 EFR AO Target mit IMLS\*2

25,4

LE 55152	matt, Duplex	€ 895,00
LE 55154	matt, Target Dot 24-8 mm	€ 945,00

## Bench Rest Serie



Mit seitlichem Parallaxeausgleich (SF) und 1/8 MOA (3,6 mm) Klicks

35 x 45 Bench Rest, SF\*1

30

LE53430	matt, Crosshair, Target	€ 1.575,00
LE53432	matt, Dot 3,5 mm (1/8 MOA), Target	€ 1.575,00

40 x 45 Bench Rest, SF\*1

30

LE53434	matt, Crosshair, Target	€ 1.575,00
LE53436	matt, Dot 3,5 mm (1/8 MOA), Target	€ 1.575,00

45 x 45 Bench Rest, SF\*1

30

LE53438	matt, Crosshair, Target	€ 1.575,00
LE53440	matt, Dot 3,5 mm (1/8 MOA), Target	€ 1.575,00

\*1 SF = Side Focus / seitlicher Parallaxeausgleich als 3. Turm

\*2 IMLS = Index Matched Linsen System - genaue Erklärung siehe Text oben auf Seite 20

## Long Range Target Serie

**30 mm Mittelrohr:** Dadurch ist mehr Verstellbereich für die Höhen- und Seitenverstellung möglich, Voraussetzung für das Schießen auf große Entfernung. Die leicht ablesbaren Mikrometerverselltürme erlauben bequeme und präzise Justierungen im Anschlag.

**Extra Verstellturm:** Ein dritter Verstellturm gegenüber der Seitenverstellung dient als Parallaxeausgleich. Damit ist es möglich, das Zielfernrohr im Anschlag auf jede Entfernung ab 50 m parallaxefrei einzustellen.



Abb. 6,5 - 20 x 50 und 8,5 - 25 x 50

6,5 - 20 x 50 SF\*1 mit IMLS\*2

30

LE 55172	matt, Duplex	€ 1.179,00
LE 55176	matt, Target Dot 24-8 mm	€ 1.228,00
LE 57180	matt, Varmint Hunters	€ 1.245,00

6,5 - 20 x 50 SF\*1 mit IMLS\*2

30

LE 55178	silber, Duplex	€ 1.179,00
----------	----------------	------------

8,5 - 25 x 50 SF\*1 mit IMLS\*2

30

LE 55186	matt, Duplex	€ 1.195,00
LE 55188	matt, Target Dot 20-7 mm	€ 1.265,00
LE 57185	matt, Varmint Hunters	€ 1.295,00

## Kurzwaffen-Serie - E.E.R.

Die Modelle der Kurzwaffen-Serie (E.E.R. = Extended Eye Relief) unterscheiden sich von den anderen Leupold Zielfernrohren durch einen extrem großen Augenabstand. Dieser beträgt bei allen Modellen 30-60 cm. Dadurch ist ein Schießen mit ausgestrecktem Arm wie gewohnt möglich.



Ruger Redh.  
(Seite 60)



M8 2 x 20 E.E.R.

25,4

LE 28592	schwarz, Duplex	€ 310,00
LE 35833	silber, Duplex	€ 334,00



M8 4 x 28 E.E.R.

25,4

LE 47210	matt, Duplex	€ 422,00
LE 41142	silber, Duplex	€ 422,00



2,5 - 8 x 32 E.E.R.

25,4

LE 47196	schwarz, Duplex	€ 585,00
LE 47198	silber, Duplex	€ 614,00

**Compacts**

Kompakte Zielfernrohre zeichnen sich durch sehr geringes Gewicht und kurze Baulängen aus. Entwickelt wurden sie für Jagdbüchsen aller Kaliber, Magnums eingeschlossen.

**2,5 x 20**



Das ideale Zweitglas!  
Augenabstand 12,5 cm

Gewicht: 184 g  
Länge: 203 mm

(25,4)

**2,5 x 20**

LE 52202 matt, Duplex € 314,00



(25,4)

**2 - 7 x 28**

LE 40400 schwarz, Duplex € 355,00



(25,4)

**3 - 9 x 33**

LE 38005 matt, Duplex € 370,00  
LE 45024 **silber**, Duplex € 370,00  
LE 46402 schwarz, **EFR**, Duplex € 398,00  
**mit Parallaxausgleich ab 10 m**

EFR = **Extended Focus Range** = Parallaxausgleich ab 10 m

**Konstante**

Auch wenn der Trend zum variablen Zielfernrohr geht, haben die Modelle mit konstanter Vergrößerung noch eine Menge Anhänger. Sie sind unkompliziert, stabil, leichtgewichtig und liefern eine brillante Optik.



(25,4)

**4 x 33**

LE 45376 matt, Duplex € 337,00



(25,4)

**6 x 36**

LE 16541 schwarz, Duplex € 397,00



(25,4)

**6 x 42 mit Multicoat 4**

LE 45221 schwarz, grobes Duplex € 506,00  
LE 48344 schwarz, Absehen 4 € 528,00  
LE 46181 matt, Duplex € 530,00  
LE 48346 matt, Absehen 4 € 551,00

**Golden Ring**

**Kompakt Spektiv 10 - 20 x 40**

Stabil, absolut wasserdicht, 447 g leicht, kompakt (19,1 cm), höchste optische Qualität, 30 Jahre Garantie: das sind die Stichworte, die das neue Kompakt-Spektiv am besten beschreiben. Was hindert Sie daran, es immer dabei zu haben?



LE 54480 Spektiv, 10-20x40, gummiarmiert € 398,00

**Golden Ring**

**Kompakt Spektiv 15 - 30 x 50**

Mit dem 15-30x50 Spektiv wurde das Leupold Kompakt Spektiv 10-20x40 um ein Modell mit höherer Vergrößerung und grösserem Objektiv ergänzt. Mit 600 g Gewicht und 28 cm Länge ist es immer noch sehr kompakt bei höherer Leistung. Wie bei allen Leupold Golden Ring Produkten haben Sie 30 Jahre Garantie, und es ist absolut wasserdicht, so dass Sie auch in kniffligen Situationen nicht im Stich gelassen werden. Die Scharfstellung befindet sich an der Seite und ist damit komfortabel und schnell. Aufgelegt kann es auch von Hand gehalten werden. Ein Stativ Adapter wird mitgeliefert.



Technische Daten:

• Ca. 600 g. leicht • 28 cm lang

LE 56380 Spektiv, 15-30x50, gummiarmiert € 556,00

**Spektiv 12 - 40 x 60**

Seit seinem Erscheinen wurde das Leupold Spektiv 12-40x60 von der Fachwelt mit außergewöhnlich guten Noten beurteilt. Es gelang Leupold mit Hilfe der Spiegeloptik, deren Lichtweg von der Seite betrachtet ein „Z“ darstellt, in einem nur 29 cm langen Gehäuse einen Lichtweg von 50 cm zu ermöglichen. Durch diese aufwendige Technik konnte der Lichtdurchlaßgrad auf den ganz ungewöhnlichen Wert von 87 % gesteigert werden. Der Korpus besteht aus sehr leichtem und äußerst widerstandsfähigem Magnesium. Wie alle Leupold Produkte mit dem goldenen Ring ist es wasserdicht und schwimmt aufgrund seines geringen Gewichtes, wenn es mal ins Wasser fallen sollte.



LE 47878 Spektiv, 12-40x60, gummiarmiert € 1.295,00  
LE 53756 Spektiv, 12-40x40, gummiarmiert, **Mildot-Abs.** € 1.575,00

**LensPen**



*Auch für Kameras und Digicams geeignet!*

Wer es nicht gesehen hat, wird es kaum glauben. Der Lens Pen beseitigt wie von Zauberhand Fingerabdrücke und andere Spuren von den Linsen. Verantwortlich dafür ist ein saugnapf-förmiges Lederteilchen, das mit einem Graphitmittel getränkt ist. Dieses Teil kommt zum Einsatz, nachdem mit dem integrierten Pinsel grobe Schmutzreste entfernt worden sind.

LP 00100 Linsenreinigungsstift € 9,80



## Mark 4 Tactical-Serie für Polizei + Scharfschützen

2004 wurde die Mark 4 Tactical-Serie von Leupold überarbeitet, ergänzt und in neue Modellreihen eingeteilt:

- **Neu:** Precision Rifle (PR)
- **Neu:** Mid Range Tactical (MR/T)
- Long Range Tactical (LR/T), neue Modelle



Den original englischen Leupold-Katalog „2004 Tactical Optics“ finden Sie als PDF unter [www.henke-online.de/mark4.htm](http://www.henke-online.de/mark4.htm)

Die Mark 4 Tactical-Serie zeichnet sich durch die gewohnt hohen Leupold-Standards in puncto Stabilität, Verlässlichkeit, wasserdichte Bauweise, Wiederholgenauigkeit der Verstellung und optische Qualität aus.

Dass nur bestes Material in höchster Verarbeitungsqualität und nur ausgesuchte Glassorten mit einer aufwendigen Vergütung zur Anwendung kommen, ist selbstverständlich. Starke Vergrößerungen und hohe Dämmerungsleistungen sind charakteristisch.



H = 1/4 MOA = 7,5 mm Klicks  
S = 1/4 MOA = 7,5 mm Klicks



H = 1 MOA = 30 mm Klicks  
S = 1/2 MOA = 15 mm Klicks

Bei den M3 Modellen werden teilweise 3 Höhenverstelltrommeln für die Kaliber .223 Rem., .308 Win., .300 Win. Mag. mitgeliefert.

### PR (Precision Rifle) - NEU



3 - 9 x 40 Police

25,4

LE 56860 matt, Duplex € 499,00  
LE 56870 matt, Mildot € 619,00



3,5 - 10 x 40 Police mit IMLS\*

25,4

LE 56125 matt, Duplex € 775,00  
LE 56120 matt, Mildot € 895,00



4,5 - 14 x 40 Police, Side Focus mit IMLS\*

30

LE 56140 matt, Duplex € 885,00  
LE 56130 matt, 3/4 Min. (22 mm/100 m) Mildot € 985,00

### Leupold Mark 4 CQ/T

(nur für Behörden)

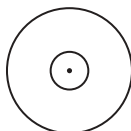

Circle Dot

LE 52155 Mark 4 CQ/T 1-3x14, matt € 1.180,00

### MR/T (Mid Range Tactical) - NEU

Die Mark 4 Tactical Serie wurde 2004 um eine neue Serie, die sogenannte Mid Range Tactical Serie, ergänzt. Dabei handelt es sich um ein 3 - 9 x 36 Zielfernrohr in verschiedenen Ausführungen mit 30 mm Mittelrohr. Es wurde speziell für Waffen wie das AR15/16 mit passendem Augenabstand von 85 mm entwickelt und ist schon als TS30 in Afghanistan und im Irak im Einsatz. Bei den Varianten mit Leuchtabsehen ist beim Duplex-Absehen das Kreuz in der Mitte und beim Mildot-Absehen das Kreuz mit den Punkten in der Mitte beleuchtet (siehe Seite 28).

Die MR/T Modelle haben die M1 bzw. M3 Höhen- und Seitenverstellung, aber keinen dritten Turm (Parallaxausgleich).



3 - 9 x 36 M1 mit IMLS\*

30

LE 57080 matt, Duplex € 1.049,00  
LE 57070 matt, 3/4 Mildot € 1.180,00



3 - 9 x 36 M1 mit Leuchtabsehen und IMLS\*

30

LE 57060 matt, Duplex mit Leuchtabsehen € 1.250,00  
LE 57050 matt, 3/4 Mildot mit Leuchtabsehen € 1.250,00



3 - 9 x 36 M3 mit IMLS\*

30

LE 57075 matt, Mildot € 1.180,00



3 - 9 x 36 M3 mit Leuchtabsehen und IMLS\*

30

LE 57055 matt, 3/4 Mildot mit Leuchtabsehen € 1.250,00

\* IMLS = Index Matched Linsen System - genaue Erklärung siehe Text auf Seite 20 oben

# Zielfernrohre mit Side Focus

# LEUPOLD

## LR/T (Long Range Tactical)

Anfang der 90er Jahre entwickelte Leupold speziell für das Scharfschützengewehr der U.S. Army und für das .50 BMG-Gewehr mit seiner gewaltigen Reichweite eine neue Zielfernrohrserie unter der Bezeichnung „Ultra“, die besonders den hohen Ansprüchen an Stabilität, Verstellbereich und optischer Qualität gewachsen waren. Seitdem gehören sie zur Standardausrüstung der U.S. Army, und auch Sportschützen verlassen sich gerne auf die Qualität dieser Zielfernrohre. Inzwischen heisst diese Serie „Mark 4“, und sie wurde um variable Modelle bis 25fach erweitert. Wenn Sie ein Zielfernrohr aus der Mark 4 Serie erwerben, können Sie davon ausgehen, nie im Stich gelassen zu werden.



**16 x 40 Mark 4 Ultra M1 SF**

30

LE 45580	Antireflexfinish (matt), Duplex	€ 1.789,00
LE 50541	Antireflexfinish (matt), 3/4 Min. Mildot	€ 1.890,00



**10 x 40 Mark 4 Ultra M3 SF**

30

LE 45582	Antireflexfinish (matt), Duplex	€ 1.789,00
LE 47638	Antireflexfinish (matt), Mildot	€ 1.890,00



**10 x 40 Mark 4 Ultra M1 Side Focus (SF)**

30

LE 45578	Antireflexfinish (matt), Duplex	€ 1.789,00
LE 48431	Antireflexfinish (matt), 3/4 Min. Mildot	€ 1.890,00

## LR/T ohne und mit Leuchtabsehn



**3,5 - 10 x 40 M3 Side Focus (SF)**

30

LE 51182	matt, Duplex	€ 1.095,00
LE 51850	matt, Mildot	€ 1.248,00



**3,5 - 10 x 40 M3, SF mit IMLS\***

30

LE 53670	matt, Duplex <b>Leuchtabsehn</b>	€ 1.295,00
LE 53672	matt, Mildot <b>Leuchtabsehn</b>	€ 1.295,00



**3,5 - 10 x 40 M1, SF mit IMLS\***

30

LE 52218	matt, Duplex	€ 1.095,00
LE 52128	matt, Mildot	€ 1.248,00



**3,5 - 10 x 40 M1, SF mit IMLS\***

30

LE 53666	matt, Duplex <b>Leuchtabsehn</b>	€ 1.295,00
LE 53668	matt, Mildot <b>Leuchtabsehn</b>	€ 1.295,00



**4,5 - 14 x 50 M1, SF mit IMLS\***

30

LE 54660	matt, Duplex	€ 1.175,00
LE 54560	matt, Mildot	€ 1.295,00



**4,5 - 14 x 50 M1, SF mit IMLS\***

30

LE 56060	matt, Duplex <b>Leuchtabsehn</b>	€ 1.376,00
LE 56070	matt, Mildot <b>Leuchtabsehn</b>	€ 1.376,00
LE 57045	matt, Mildot <b>Leuchtabsehn</b> mit cm-Verstellung	€ 1.350,00



**6,5 - 20 x 50 M1, SF mit IMLS\***

30

LE 54680	matt, Mildot bei 10-fach	€ 1.395,00
----------	--------------------------	------------



**6,5 - 20 x 50 M1, SF mit IMLS\***

30

LE 56080	matt, Mildot bei 10-fach	€ 1.580,00
----------	--------------------------	------------



**8,5 - 25 x 50 M1, SF mit IMLS\***

30

LE 54690	matt, Mildot bei 10-fach	€ 1.460,00
----------	--------------------------	------------



**8,5 - 25 x 50 M1, SF mit IMLS\***

30

LE 56090	matt, Mildot bei 10-fach	€ 1.677,00
----------	--------------------------	------------

## Absehen

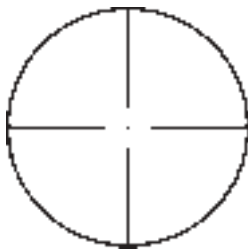

Duplex

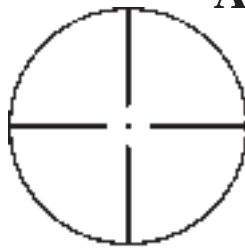

Grobes Duplex

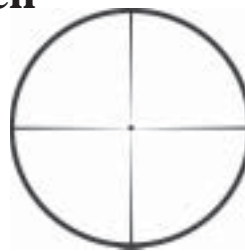

Leupold Dot

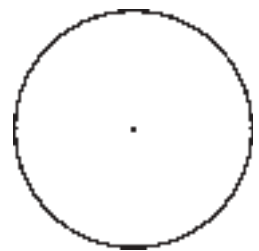

Target Dot

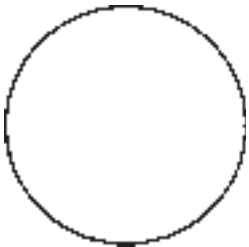

Crosshair



Absehen 1

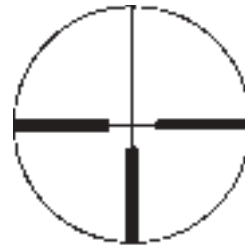

Absehen 4

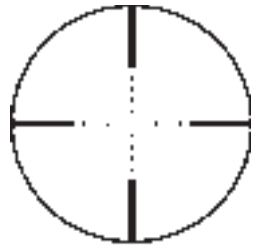

Mildot

## Leuchtabsehen

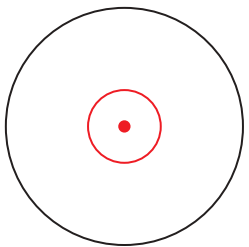

Circle Dot

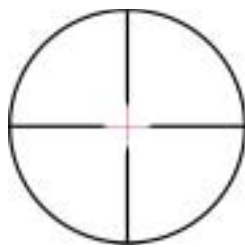

Duplex



Absehen 4 Leuchtpunkt



3/4 Min. (22 mm) Mildot

## Neue ballistische Absehen



Boone and Crockett Big Game Reticle

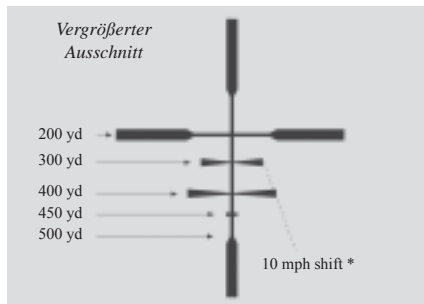

Das Leupold „Boone and Crockett“ Big Game-Absehen hat eine dickere Balkenstärke, damit der Schütze auch bei einem flüchtigen Schuss oder in der Dämmerung schnell und sicher anschlagen kann. Folgende Leupold Zielfernrohre der **VX-III Serie** sind mit dem neuen Big Game-Absehen erhältlich:

- 2,5-8x36 • 3,5-10x40 • 3,5-10x50 • 4,5-14x40 • 4,5-14x50

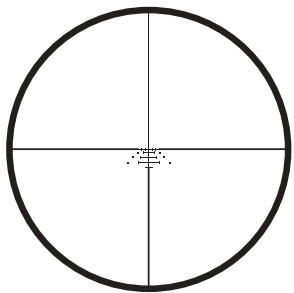

Varmint Hunters Reticle

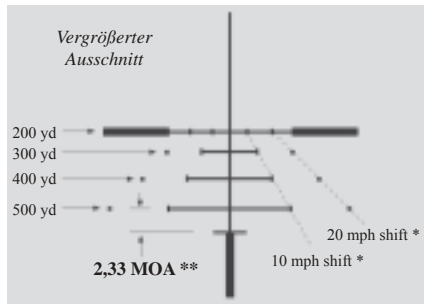

Das Varmint-Absehen hat feine Balken, um vom kleinen Ziel so wenig wie möglich zu verdecken. Dadurch wird Schießen auf weite Entfernung mit großer Zielsicherheit möglich. Folgende Leupold Zielfernrohre der **VX-III Serie** sind mit dem neuen Varmint-Absehen erhältlich:

- 4,5-14x40 LR • 4,5-14x50 • 4,5-14x50 LR • 6,5-20x40 LR
- 6,5-20x50 LR Target • 8,5-25x50 LR Target (LR = Long Range)

\* mph = Meilen per Stunde Seitenwind

\*\* 1 MOA = 2,91 cm auf 100 m

## Garantie

In Kooperation mit der Firma Leupold werden die meisten Reparaturen von einem Optikfachbetrieb in Deutschland durchgeführt. Dadurch sind wir in der Lage, die Reparaturzeiten ganz erheblich zu verkürzen. Leupold gewährt auf alle Zielfernrohre, Spektive und Ferngläser mit dem goldenen Ring 30 Jahre Vollgarantie auf Material und Arbeit. Voraussetzung ist, dass keine unsachgemäßen Reparaturversuche unternommen wurden, und die Produkte ihrem Bestimmungszweck entsprechend gebraucht werden. Schäden, die durch Gewaltanwendung oder unsachgemäße Handhabung verursacht werden, fallen nicht unter diese Garantie. Die Firma Henke leistet Garantie im Rahmen der gesetzlichen Bestimmungen. Für Produkte, die nicht über uns bezogen wurden, übernehmen wir keine kostenlosen Serviceleistungen. Wir speichern die Seriennummer von allen von uns verkauften Zielfernrohren, Spektiven und Ferngläsern seit 18 Jahren. Dadurch kann zweifelsfrei festgestellt werden, ob ein Zielfernrohr von uns bezogen wurde. Fragen Sie nach der **Garantiekarte**, die seit Mitte 1996 jedem Zielfernrohr beigelegt ist. In Zweifelsfällen geben wir Auskunft. Für unseren erstklassigen Service sind wir bekannt. Sichern Sie sich diesen, indem Sie nur beim einschlägigen Fachhandel kaufen.



Leupold Zielfernrohre haben einen **großzügigen Augenabstand**, der in der Regel zwei Zentimeter größer ist als üblich. Dies dient Ihrer Sicherheit und beugt Verletzungen durch Augenbrauenkontakt (Magnum Kiss) vor. Bei der Montage muß dies berücksichtigt werden.

Leupold Zielfernrohre sind mit **Nitrogengas** gefüllt und können deshalb von innen nicht beschlagen. Sie sind absolut **wasserdicht** und **stoßfest**.



### Saunders-Sonnenblenden



passen nur für Leupold Zielfernrohre

Saunders Sonnenblenden sind weniger eine Sonnenblende als vielmehr ein Schutz vor dem Hitzeblimmern über dem warmgeschossenen Lauf.

Bei hohen Vergrößerungen ist dies vor allem unangenehm und verhindert präzises Schießen. Deshalb sind Saunders Sonnenblenden vor allem bei größeren Schußserien ein absolutes Muß. Sie passen nur auf Leupold Zielfernrohre mit 42er Objektiv mit Parallaxenausgleich und alle Modelle mit 50er Objektiv mit und ohne Parallaxenausgleich. Material: milchig-farbenes Kunststoffrohr, Anschlußgewinde Aluminium; Kürzung ist möglich; passen nicht auf 3-9x40 Police und 3,5-10x42 Police.

- SD 14254 Saunders Sonnenblende 14" = 35 cm € 39,90
- SD 14255 Saunders Sonnenblende 18" = 45 cm € 45,90  
beide für 42er Objektiv mit Parallaxenausgleich
- SD 15045 Saunders Sonnenblende 18" = 45 cm € 48,50  
für alle Modelle mit 50er Objektiv

### Leupold-Sonnenblenden



Mehrere Sonnenblenden lassen sich zu einer langen Sonnenblende zusammenschrauben.

für Leupold-Zielfernrohre

- mit 40/42er AO-Objektiv (mit Parallaxenausgleich am Objektiv)
  - LE 52343 für 40/42 mm AO-Obj., 6,5 cm, schwarz € 36,20
  - LE 52344 für 40/42 mm AO-Obj., 6,5 cm, matt € 38,20
  - LE 52345 für 40/42 mm AO-Obj., 6,5 cm, silber € 38,20
  - LE 52346 für 40/42 mm AO-Obj., 10 cm, schwarz € 40,20
  - LE 52347 für 40/42 mm AO-Obj., 10 cm, matt € 42,20
  - LE 52348 für 40/42 mm AO-Obj., 10 cm, silber € 42,20
- mit 40er Objektiv (ohne Parallaxenausgleich am Objektiv)
  - LE 56186 für 40 mm Obj., 6,5 cm, schwarz € 36,20
  - LE 56187 für 40 mm Obj., 6,5 cm, matt € 38,20
  - LE 56188 für 40 mm Obj., 6,5 cm, silber € 38,20
  - LE 56189 für 40 mm Obj., 10 cm, schwarz € 40,20
  - LE 56190 für 40 mm Obj., 10 cm, matt € 42,20
  - LE 56191 für 40 mm Obj., 10 cm, silber € 42,20
- mit 45er Objektiv (Competition)
  - LE 54169 für 45 mm Obj., 6,5 cm, matt € 48,20
  - LE 54180 für 45 mm Obj., 10 cm, matt € 52,00
- mit 50er Objektiv (mit und ohne Parallaxenausgleich am Objektiv)
  - LE 52350 für 50 mm Obj., 6,5 cm, matt \* € 48,20
  - LE 52352 für 50 mm Obj., 10 cm, schwarz\* € 50,00
  - LE 52353 für 50 mm Obj., 10 cm, matt \* € 52,00
  - LE 52354 für 50 mm Obj., 10 cm, silber\* € 52,00

\* für alle Modelle mit u. ohne Parallaxenausgleich und Spektive nicht für LPS-Modelle

### Tactical Sniper A-2



- System: Sako Einzellader
- Lauf: Shilen Select Match Kontur 7
- Lauflänge: 24" (61cm)
- Schaft: McMillan Sniper A-2, schwarz
- Kaliber: .223 Rem.
- HM 60210 Sako/Menke Einzellader € 2.244,00

### Gummi-Schutzblenden



- WG790092 Objektiv-Sonnenblende, für Leupold ZF mit 42/40er Obj. ohne AO € 8,70
- WG790071 Okular-Schutzblende, für Leupold ZF mit 39,4 mm Okulardurchmesser € 8,40

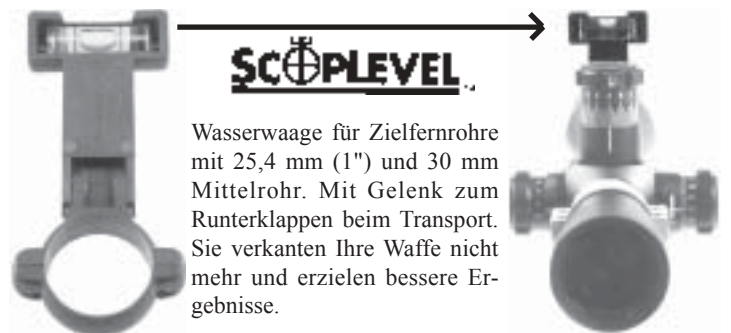

Wasserwaage für Zielfernrohre mit 25,4 mm (1") und 30 mm Mittelrohr. Mit Gelenk zum Runterklappen beim Transport. Sie verkanten Ihre Waffe nicht mehr und erzielen bessere Ergebnisse.

- SL 025 Scoplevel Wasserwaage für 1"-Rohre € 32,30
- SL 030 Scoplevel Wasserwaage für 30mm-Rohre € 44,20

### "Sonnenblende" für folgende Leupold ZF

3-9x40, 4-12x40 ohne Parallaxe-Ausgleich, 3,5-10x40 ohne PA, 3-9x40 Police, 3,5-10x40 Police

Durch Wabengitter gleiche Wirkung wie eine 18 cm lange Sonnenblende, bei tatsächlicher Länge von 7 mm. Wird einfach von vorne eingerastet. Beim Militär unter dem Namen KillFlash im Einsatz. **Paßt nicht für M3 Modelle.**



- LE 52292 Leupold Sonnenblende € 26,10

### LensPen



Auch für Kameras und Digicams geeignet!

Wer es nicht gesehen hat, wird es kaum glauben. Der Lens Pen beseitigt wie von Zauberhand Fingerabdrücke und andere Spuren von den Linsen. Verantwortlich dafür ist ein saugnapf-förmiges Lederteilchen, das mit einem Graphitmittel getränkt ist. Dieses Teil kommt zum Einsatz, nachdem mit dem integrierten Pinsel grobe Schmutzteil entfernt worden sind.

- LP 00100 Linsenreinigungsstift € 9,80

## "Quick Release"-Montagen

Die Leupold Quick Release-Montage ist speziell für Jäger und Schützen entwickelt worden, die ihr Zielfernrohr gerne getrennt von der Waffe transportieren. Wie der Name sagt, kann das Zielfernrohr mit den Ringen sehr schnell abgenommen und auch wieder aufgesetzt werden. Die beiden kleinen Hebel arretieren die Ringe sehr fest. So können auf einer Waffe problemlos mehrere Zielfernrohre wechselweise geführt werden - zum Beispiel ein Drückjagdglas oder **Aimpoint** Leuchtpunktvisier und ein Ansitzglas. Beide Ringe nehmen den Rückstoß voll auf. Sie haben wahlweise den Durchmesser von 25,4 mm, 26 mm oder 30 mm und sind in verschiedenen Höhen in schwarz, matt-schwarz und silber lieferbar. Sie sind als echte Halbringe ausgeführt und sitzen deshalb besonders präzise. Ein Verkleben des Zielfernrohres ist normalerweise nicht nötig.

### 1-teilige QR Montagebasen

1-teilige  
Schnelllöse-  
Montage-Basen



LE 51249	QR Browning BAR, BPR, Acera	€ 75,00
LE 54229	QR Marlin 336/1895 LA (30-30, 45-70, 444) matt	€ 75,00
LE 54227	QR Marlin 336/1895 LA (30-30, 45-70, 444) silber	€ 75,00
LE 50067	QR Remington 7400/7600	€ 75,00
LE 51247	QR Remington 700 kurz u. Mod. 7, RH	€ 75,00
LE 50068	QR Thompson Center Contender	€ 75,00
LE 52325	QR Thompson Center Encore, matt	€ 75,00

**- Ringe nicht im Preis enthalten -**

### Häufig gestellte Fragen

*Kann mit den QR-Basen die Visierung noch verwendet werden?*

Ja. 5 mm hohen Gegenstand auf den Verschlusskopf (dort ist der Lauf eingeschraubt) legen und drüberschauen. Sie sehen dann selbst, ob dies möglich ist.

Schraubendreher Klapphalter mit einem Schlitz-, zwei Torx- und fünf zölligen Inbusschraubendrehern. Ideal für alle Einstellungen an Zielfernrohr und Montage.



**"Einer für alles"**

LE 52296 Leupold Schraubendreher - Klapphalter € 23,80

### Zielscheiben

**Zielscheiben aus Ihrem Drucker, soviel und so oft Sie wollen.**

Zielscheiben-Diskette: enthält 9 verschiedene USA-Zielscheibenvordrucke, sowie einen Vordruck zum Eintragen von Wiederladedaten.

LE 52390

€ 19,80



### 2-teilige QR Montagebasen

2-teilige  
Schnelllöse-  
Montagebasen



LE 50057	QR Browning A-Bolt, Euro-Bolt, Steyr SBS, matt	€ 75,00
LE 51223	QR Browning BAR/BPR, Acera, matt	€ 75,00
LE 50055	QR Mauser 98	€ 75,00
LE 50056	QR Mauser 98 matt	€ 75,00
LE 50050	QR Mauser (19)94 und (19)96 matt (Mauser (19) 96 bis Seriennr. 96011999)	€ 75,00
LE 50049	QR Remington 700/40X	€ 75,00
LE 50050	QR Remington 700/40X matt	€ 75,00
LE 50059	QR Remington 700/40X silber	€ 75,00
LE 50061	QR Sauer 200/80/90/92 matt	€ 75,00
LE 50215	QR Sauer 202	€ 75,00
LE 52314	QR Savage 10 - 16 und 110 - 116	€ 75,00
LE 55761	QR Savage <b>Accu Trigger</b> Modelle	€ 75,00
LE 53058	QR SIG SHR970 matt <b>NEU</b>	€ 75,00
LE 50053	QR Winchester 70 incl. kurze Magnums	€ 75,00
LE 50054	QR Winchester 70 matt, incl. kurze Magnums	€ 75,00
LE 50063	QR Win. 70 Mag. matt (nach 1964) lange Magnums z.B. 7 mm STW, 8 mm Rem. Mag., 375 H&H, .416 Rem. Mag., Bohrungsabstand der hinteren Base 8,38 mm.	€ 75,00
LE 51344	QR Antonio Zoli, matt	€ 75,00

### QR-Büchsenmacherrohling

Länge: 59 mm  
Breite: 19 mm  
Höhe: 13 mm

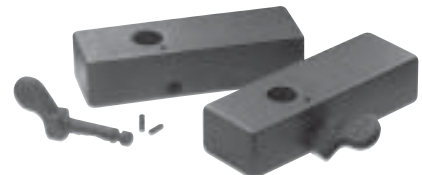

LE 50065 QR Büchsenmacherrohlinge € 75,00

Anpassung an fast jede Waffe durch entsprechende Bearbeitung möglich. Die Löcher für die Befestigungsschrauben sind noch nicht vorgebohrt, nur die Bohrung für den Ringzapfen und die Fixierhebel sind bereits vorhanden.

**Bitte beachten: Die Basen sind richtig montiert, wenn sich die Hebel auf der linken Seite befinden.**



## "Quick Release"-Ringe

Leupold Quick Release Ringe werden in allen gebräuchlichen Ringdurchmessern angeboten. Sie sind als echte Halbringe ausgeführt und passen sehr exakt. Deshalb ist es nicht möglich, mit 1" Ringen ein Zielfernrohr mit 26 mm Mittelrohr zu montieren. Vorteil dieser exakten Passung ist, dass die Reibung sehr hoch ist, und somit ein Verrutschen des Zielfernrohres auch ohne Klebung sehr unwahrscheinlich ist. Die Gefahr, dass das Zielfernrohr Druckstellen bekommt, ist sehr gering. Diese Faktoren tragen zur Werterhaltung Ihres Zielfernrohres bei. Unansehnliche Klebestellen sind überflüssig. Besonders vorteilhaft ist dies, wenn Sie das Zielfernrohr

auf eine andere Waffe wechseln, und der Ringabstand nicht der gleiche ist. Durch die verschiedenen Bauhöhen ist es möglich, das Zielfernrohr niedrig zu montieren, was für einen ordnungsgemäßen Anschlag von Vorteil ist. Es ist unproblematisch, ein Zweitglas oder ein **Aimpoint** Leuchtpunktvisier mit den entsprechenden Ringen zu montieren. Sollte der Augenabstand kritisch sein, so stehen gekröpfte Ringe zur Verfügung. Damit ist es möglich, das Zielfernrohr fast 2 cm weiter nach hinten zu montieren. Durch die einfache und solide Ausführung bei geringen Toleranzen ist der Montageaufwand und damit der Kostenaufwand sehr gering.

### 1" (25,4 mm) - Ringe für QR Montagebasen

LE 49971	QR 1" low matt	H: 3,81	€ 34,80
LE 49973	QR 1" medium	H: 6,86	€ 34,80
LE 49974	QR 1" medium matt	H: 6,86	€ 34,80
LE 49975	QR 1" medium silber	H: 6,86	€ 34,80
LE 49978	QR 1" high	H: 10,16	€ 34,80
LE 49979	QR 1" high matt	H: 10,16	€ 34,80
LE 49980	QR 1" high silber	H: 10,16	€ 34,80
LE 51715	QR 1" <b>super high</b> matt	H: <b>12,70</b>	€ 34,80

### 1" (25,4 mm) - Ringe gekröpft



LE 49983	QR 1" medium, <b>gekröpft</b>	H: 6,86	€ 47,70
LE 49976	QR 1" medium, <b>matt gekr.</b>	H: 6,86	€ 47,70
LE 49984	QR 1" high, <b>gekröpft</b>	H: 10,16	€ 47,70
LE 49981	QR 1" high, <b>matt gekröpft</b>	H: 10,16	€ 47,70

## Die Montagehöhe

Da Sie bei Leupold die Wahl zwischen verschiedenen Ringhöhen haben, können Sie die Montagehöhe dem Objektivdurchmesser und Ihren Gewohnheiten anpassen. Gerade beim Flüchtigschießen ist es sehr vorteilhaft, wenn Sie im Anschlag nicht nachkorrigieren müssen und dabei unnötige Zeit verlieren. Die theoretische Mindestmontagehöhe errechnen Sie am einfachsten, indem Sie den Mittelrohrdurchmesser vom Objektivdurchmesser abziehen und diesen Wert durch 2 teilen, da nur die Unterseite des Objektivs für die Montagehöhe interessant ist.

Nehmen wir als Beispiel das 3,5-10x50 mit einem Objektivdurchmesser von 58 mm:  $58 \text{ mm} - 25,4 \text{ mm} = 32,6 \text{ mm} : 2 = 16,3 \text{ mm}$ . Sie brauchen also eine Gesamtmontagehöhe von 16,3 mm. Da die Höhe der Basen in der Regel bei ca. 5 mm anzusiedeln ist, sind super high Ringe (12,7 mm) erforderlich. Dies ist zumindest der theoretische bzw. rechnerische Wert. Wenn Sie sich Ihre Repetierbüchse näher anschauen, werden Sie feststellen, dass das System einen größeren Durchmesser als der Lauf hat. Legen Sie ein Lineal auf den Verschlusskopf, so stellen Sie unter Umständen fest, dass die Differenz zwischen Lineal und Lauf an der Stelle, wo das Objektiv seinen Platz haben wird, 6 mm oder mehr beträgt. In diesem Falle wären medium Ringe ausreichend. Handelt es sich bei Ihrer Waffe um eine Ausführung mit einem dicken Matchlauf, würden medium Ringe auf keinen Fall reichen.

### 26 mm Ringe für QR Basen

LE 49926	QR 26 mm medium	H: 6,86	€ 54,00
LE 49927	QR 26 mm medium matt	H: 6,86	€ 54,00
LE 49928	QR 26 mm high	H: 10,16	€ 54,00
LE 49936	QR 26 mm high <b>gekröpft</b>	H: 10,16	€ 75,00

### 30 mm Ringe für QR Basen

LE 51717	QR 30 mm low matt	H: <b>1,50</b>	€ 54,00
LE 49930	QR 30 mm medium	H: 4,56	€ 54,00
LE 49931	QR 30 mm medium matt	H: 4,56	€ 54,00
LE 49932	QR 30 mm high	H: 7,86	€ 54,00
LE 49933	QR 30 mm high matt	H: 7,86	€ 54,00
LE 51716	QR 30 mm super high, matt	H: <b>10,40</b>	€ 54,00
LE 49940	QR 30 mm high, <b>gekröpft</b>	H: 7,86	€ 75,00
LE 49941	QR 30 mm high, <b>matt gekr.</b>	H: 7,86	€ 75,00

*Ringe sind immer als Paare verpackt.  
Der Preis gilt immer für ein Paar.*



## Torx-Schraubendreher

- passend zu **Leupold** und **Warne** Montagen mit Torxschrauben
- bei den Montagen wird serienmäßig nur ein kleiner Torx-Winkelschraubendreher mitgeliefert.

HMTORX15 Torx-Schraubendreher Größe 15 € 9,20

## Torx-Schrauben

**Ebenso wie alle Leupold-Schrauben sind auch diese Schrauben zöllig.**



Torx-Schrauben für **Leupold Ringe**:

8-40x7,06 mm, je **50** schwarz u. **20** silber

Torx-Schrauben für **Leupold Basen**:

6-48x5,33 mm, je **20** schwarz u. **20** silber

6-48x7,49 mm, je **20** schwarz u. **20** silber

LE 52395 **150 Torxschrauben** geordnet in Plastikbox € 53,00



## STD (Standard) Schwenkmontagen aus Stahl

### Schwenkmontagebasen 1-teilig STD



Die einteilige Base der STD-Montage ist besonders stabil und gleicht Toleranzen an der Waffe problemlos aus. Im vorderen Teil befindet sich die Aufnahme für den Drehzapfen. Der vordere Ring wird in einem Winkel von 90° eingesetzt und dann eingeschwenkt. Dadurch wird eine sehr feste und stabile Verbindung von Ring und Base

hergestellt. Im rückwärtigen Teil übernehmen zwei große Supportschrauben die seitliche Führung. Sie erlauben es, das Zielfernrohr genau mittig auszurichten. Diese Art der Montage wurde in den USA um 1916 entwickelt und gilt heute als Standard für Schwenkmontagen. **Bei Waffen mit geschlossener Systemoberseite sind die einteiligen Basen an beiden Seiten symmetrisch ausgefräst, z.B. LE 49987 Marlin Base.**

#### 1-teilige STD Schwenkmontagebasen

LE 49985	STD FN Browning BAR, Selbstladeb.	€ 25,90
LE 49986	STD FN Brown. BLR81, Unterhebelrep.	€ 25,90
LE 49987	STD Marlin Unterhebelrep. Kal. 30-30, 45-70 444 M. <b>nicht</b> für 357 Mag. / 44 Mag. / 22 lfb	€ 25,90
LE 49988	STD Mauser zivil	€ 25,90
LE 49990	STD Mauser 98	€ 25,90
<b>mit Ausfräsung für Wulst</b>		
LE 49993	STD Remington 7400/7600 4 + 6	€ 25,90
LE 50161	STD Rem. Mod. 7/700 + 40x kurz silber	€ 25,90
LE 50005	STD Rem. 700/40X/7 kurz, z.B. 308 Win.	€ 25,90
LE 50006	STD Remington 700/40X /7 kurz, matt	€ 25,90
LE 50003	STD Rem. 700 Standard z.B. 30-06	€ 25,90
LE 50004	STD Rem. 700 Standard z.B. 30-06 matt	€ 25,90
LE 49992	STD Remington 740/742/760	€ 25,90
LE 49994	STD Ruger 10/22	€ 25,90
LE 51723	STD Ruger 10/22 matt	€ 25,90
LE 51724	STD Ruger 10/22 silber	€ 25,90
LE 49996	STD Savage 110-116 (nicht Accu Trigger Mod.)	€ 25,90
LE 52317	STD Savage 10-16 matt (nicht Accu Trigger)	€ 25,90
LE 49995	STD Savage 99 Lever Action	€ 25,90
LE 50000	STD Winchester 70 Standard	€ 25,90
LE 50001	STD Winchester 70 Standard, matt	€ 25,90

### Schwenk- montagebasen 2-teilig STD



Die zweiteilige Schwenkmontagebase entspricht technisch der einteiligen. Durch die zweiteilige Ausführung ist es möglich, die Basen besonders formschön zu gestalten.

Teilweise wird durch Drehen der vorderen oder hinteren Basen um 180 Grad eine größere Variabilität beim Montieren erreicht. Nach dem Entfernen einer Supportschraube kann die Montage problemlos abgenommen werden. Um erneutes Einschließen zu vermeiden, sollte eine Supportschraube festgeklebt werden, wenn vorgesehen ist, die Montage öfters abzunehmen.

#### 2-teilige STD Schwenkmontagebasen

LE 50030	STD Browning A-Bolt, Euro-Bolt, Steyr SBS, matt	€ 25,90
LE 57340	STD Browning A-Bolt WSSM, matt	<b>NEU</b> € 25,90
LE 50237	STD Brown., Lightning, Unterhebel.	€ 25,90
LE 50032	STD Browning European	€ 25,90
LE 50012	STD Browning 1885 High Wall	€ 25,90
LE 51260	STD Browning 1885 Low Wall	€ 25,90
LE 50025	STD Mauser 98	€ 25,90
LE 50026	STD Mauser 98 matt	€ 25,90
LE 52370	STD Mauser 98 matt	€ 25,90
<b>mit Ausfräsung für Wulst</b>		
LE 50027	STD Mauser 98 Frontbase wendbar	€ 25,90
LE 51263	STD Schwedenmauser Mod. 94 / 96 matt	€ 25,90
<b>mit Ausfräsung für Wulst</b>		
LE 50015	STD Remington 700/40X	€ 25,90
LE 50016	STD Remington 700/40X matt	€ 25,90
LE 50017	STD Remingt. 700/40X Frontb. wendbar	€ 25,90
LE 50018	STD Rem.700/40X Frontb. wendb. matt	€ 25,90
LE 50019	STD Rem.700/40X Frontb. wendb. silber	€ 25,90
LE 55742	STD Savage, nur für Accu Trigger Modelle, matt	€ 25,90
LE 54447	STD Tikka Whitetail Hunter	€ 25,90
LE 51701	STD Weath. Mark V matt	€ 25,90
LE 50020	STD Winchester 70	€ 25,90
LE 50021	STD Winchester 70 matt	€ 25,90
LE 50022	STD Winchester 70 Frontbase wendbar	€ 25,90
LE 50023	STD Win. 70 Frontbase wendb. matt	€ 25,90
LE 50024	STD Win. 70 Frontb. wendb. silber	€ 25,90
LE 50035	STD Winchester 94 AE	€ 25,90
LE 57310	STD Win. 70 WSSM, matt	<b>NEU</b> € 25,90

### STD Ring-Schlüssel



Ideal um den vorderen Ring der Schwenkmontage **erstmalig** einzuschwenken und "gängig" zu machen, ohne die Ringe durch ungeeignetes Werkzeug zu beschädigen oder ein Zielfernrohr zu verbiegen.

LE48762 STD Ring-Schlüssel € 17,80

### Schnellösehebel für STD-Montagebasen



Wenn Sie die linke Supportschraube durch den Schnellösehebel ersetzen und die rechte Supportschraube festkleben (z.B. mit Uhu Endfest 300), können Sie die Leupold Schwenkmontage schnell abnehmen und wieder aufsetzen bei gleicher Treffpunktlage.

QD00174 Schnellösehebel für STD-Schwenkmontagen € 29,60



LE 50017 / LE 50022 / LE 50027:

Montagebasen mit wendbarer Frontbase ermöglichen die Platzierung des vorderen Ringes und somit des ZF's näher zum Schützen und erleichtern dadurch die Einstellung des passenden Augenabstandes bei kurzen Mittelrohren.

### Häufig gestellte Fragen

*Kann mit den STD-Basen die Visierung noch verwendet werden?*

Ca. 4 mm hohen Gegenstand auf den Verschlusskopf (dort ist der Lauf eingeschraubt) legen und drüberschauen. Sie sehen dann selbst, ob dies möglich ist.

**STD (Standard) Ringe**

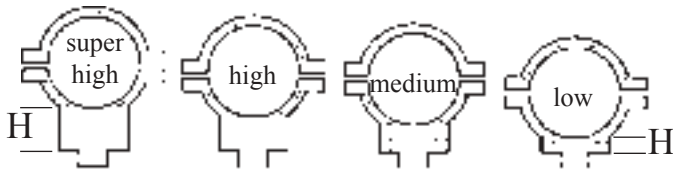

STD Ringe gibt es in drei Durchmesser: 1" (25,4 mm), 26 mm und 30 mm. Alle sind in verschiedenen Höhen lieferbar.

**1" - STD Ringe zu STD-Montagebasen**

LE 49897	STD 1" low	H: 3,81	€ 34,30
LE 49898	STD 1" low matt	H: 3,81	€ 34,30
LE 49900	STD 1" medium	H: 6,86	€ 34,30
LE 49901	STD 1" medium matt	H: 6,86	€ 34,30
LE 49902	STD 1" medium silber	H: 6,86	€ 34,30
LE 49903	STD 1" high	H: 10,16	€ 34,30
LE 49904	STD 1" high matt	H: 10,16	€ 34,30
LE 49905	STD 1" high silber	H: 10,16	€ 34,30
LE 49906	STD 1" super high	H: 12,70	€ 34,30
LE 49907	STD 1" super high matt	H: 12,70	€ 34,30

**26 mm - STD Ringe zu STD-Montagebasen**

LE 49920	STD 26 mm medium	H: 6,86	€ 53,00
LE 49921	STD 26 mm med. matt	H: 6,86	€ 53,00
LE 49922	STD 26 mm high	H: 10,16	€ 53,00
LE 49923	STD 26 mm high matt	H: 10,16	€ 53,00
LE 49925	STD 26 mm super high matt	H: 12,70	€ 53,00

**30 mm - STD Ringe zu STD-Montagebasen**

LE 51718	STD 30 mm low matt	H: 1,50	€ 53,00
LE 49960	STD 30 mm medium	H: 4,56	€ 53,00
LE 49956	STD 30 mm medium matt	H: 4,56	€ 53,00
LE 49961	STD 30 mm high	H: 7,86	€ 53,00
LE 49959	STD 30 mm high matt	H: 7,86	€ 53,00
LE 51033	STD 30 mm <b>super high</b> matt	H: 10,40	€ 53,00
LE 52496	STD 30 mm <b>super high</b> silber	H: 10,40	€ 53,00

30 mm-Ringe mit Höhe 12.7 mm (siehe rechte Spalte →)

**STD Ringe gekröpft**

vorderer Ring  
16 mm gekröpft



hinterer Ring  
gerade

**1" - STD Ringe zu STD Montagebasen, gekröpft**

LE 49910	STD 1" low <b>gekröpft</b> matt	H: 3,81	€ 47,00
LE 49909	STD 1" medium <b>gekröpft</b>	H: 6,86	€ 47,00
LE 49911	STD 1" med. <b>gekröpft</b> matt	H: 6,86	€ 47,00
LE 49912	STD 1" high <b>gekröpft</b>	H: 10,16	€ 47,00
LE 49913	STD 1" high <b>gekröpft</b> matt	H: 10,16	€ 47,00

**30 mm - STD Ringe zu STD Montagebasen, gekröpft**

LE 51034	STD 30 mm <b>med.gekröpft</b> matt	H: 4,56	€ 74,00
LE 51035	STD 30 mm <b>high gekröpft</b> matt	H: 7,86	€ 74,00

**STD Long Range Basen**

Bei vielen Zielfernrohren reicht die Höhenverstellung für das Schiessen auf große Entfernungen nicht aus. Wenn man mit Hilfe einer Long Range Montagebasis das Zielfernrohr vorne leicht nach unten geneigt montiert, erweitert man den Einsatzbereich bis ca. tausend Meter. Gewinn beim Höhenstellbereich: **auf 100 m = 45 cm** (15 Winkelminuten).



LE 51732	STD Rem. 700, LA, z.B. 30-06, matt	€ 32,30
LE 51734	STD Rem. 700, SA, z.B. .308 W., matt	€ 32,30
LE 51736	STD Win. 70, LA, z.B. 30-06, matt	€ 32,30
LE 51738	STD Win. 70, SA, z.B. .308 W., matt	€ 32,30

LA = long action (Standardsystem); SA = short action (Kurzsysteem)  
z.B. 30-06, .308 Win. Mag. z.B. 223 Rem., .308 Win.

Es passen alle Leupold STD Ringe. Andere Long Range Basen werden zur Zeit nicht hergestellt.

**Diverse STD-Basen**

Mit Leupold Ringen kombinierbar. Die Basen RE 47365 passen auf viele bekannte 11 mm Prisma. Sie müssen jedoch jeweils mit 2 Schrauben befestigt werden. Auf Anschütz-Waffen .22 Hornet usw. sind bereits die Bohrungen vorhanden, so dass diese Basen ohne Änderungen passen.



BR 410362



RE 47365

BR410362	Burris STD Contender 1-teilig brüniert	€ 40,10
RE 47365	Redfield STD 11 mm-Prisma Base 2-teilig	€ 39,50

**Ringe für STD Basen**

Redfield STD-Ringe können mit Leupold, Redfield und Burris Basen kombiniert werden. Die 30 mm Ringe eignen sich besonders für variable Zielfernrohre mit 56er Objektiv.



RE 47251	Redfield STD 30 mm-Ringe	H=12,7	€ 68,00
RE 47256	Redfield STD 30 mm-Ringe matt	H=12,7	€ 70,00
RE 47254	Redfield STD 30 mm-Ringe matt <b>gekröpft</b>	H=12,7	€ 98,00

**Unterlegplättchen**



Um waffenseitige Toleranzen auszugleichen, ist es manchmal nötig, Unterlegplättchen unter die Montagebasen zu legen.

LE 48603	Unterlegplättchen kurz (22,2 x 12,7 x 0,3 mm) 5 St.	€ 8,90
LE 48604	Unterlegplättchen lang (30,0 x 12,7 x 0,3 mm) 5 St.	€ 8,90

**Leupold Kollimator**

Egal, ob Sie ein neu montiertes Zielfernrohr einstellen oder nur die Einstellung überprüfen wollen; mit dem Leupold **Ziellinien-Prüfgerät** geht dies im Handumdrehen. Sie brauchen keine Dorne. Der Sockel ist magnetisch und haftet an jeder Laufmündung, ohne sie zu beschädigen.



LE 53500	Ziellinien-Prüfgerät	€ 69,00
----------	----------------------	---------

## Ringmontagen

Für Sako- und Rugerwaffen (außer Sako TRG) stellt Leupold Ringmontagen her. Bei Ringmontagen sind keine Basen erforderlich. Diese werden direkt auf entsprechende Vorrichtungen

an der Waffe montiert. Dadurch ist die Montage sehr leicht auszuführen. Alle Modelle sind in verschiedenen Höhen lieferbar und erlauben dadurch eine niedrige Montage.

### Leupold Sako Brünner Ringe



Ringe sind immer als Paare verpackt. Der Preis gilt immer für ein Paar.



### Leupold Ruger Ringe

#### 1" (25,4 mm) Ringmontagen für SAKO-Waffen

LE 49948	high	Höhe: 14,12	€ 84,00
LE 49942	super high	Höhe: 16,66	€ 84,00

#### 30 mm Ringmontagen für SAKO-Waffen

LE 51722	super high matt	Höhe: 14,39	€ 105,00
----------	-----------------	-------------	----------

#### 1" (25,4 mm) Ringmontagen für Brünner-Waffen

LE 54350	CZ 550 Brünner medium	Höhe: 10,80	€ 85,00
LE 54360	CZ 527 Brünner medium	Höhe: 10,80	€ 85,00

#### 1" (25,4 mm) Ringmontagen für Ruger No.1, Mini 14&30 Ranch, PC9, 77/22

LE 49950*	low	H: 5,80	€ 84,00
LE 50216*	high	H: 16,50	€ 84,00
LE 50217*	high matt	H: 16,50	€ 84,00
LE 52306*	medium matt, 16 mm gekröpft	H: 12,80	€ 97,00
LE 52307*	high matt, 16 mm gekröpft	H: 16,50	€ 97,00

#### 30 mm Ringmontagen für Ruger No.1, Mini 14&30 Ranch, PC9, 77/22

LE 51038*	medium matt	H: 10,80	€ 103,00
LE 51039*	high matt	H: 14,24	€ 103,00
LE 51040*	super high matt	H: 16,72	€ 103,00

\* = beide Ringe gleich hoch

## Original Sako Montagen



**NEU**

Ringe u. Basen werden jetzt getrennt geliefert!

#### Original Sako Basen (es passen nur original Sako Ringe)

SA 1700956	für L461/L579/S491/M591/75 I+II	H: 8,30	€ 66,00
SA 1700957	für 61R/691/75 long IV+V	H: 8,30	€ 66,00

#### 1" original Sako Ringe (mit Kunststoffeinfügung)

SA 1300924	low	H: 5,20	€ 67,00
SA 1300961	medium	H: 10,20	€ 67,00

#### 30 mm original Sako Ringe (mit Kunststoffeinfügung)

SA 1300929	low	H: 5,20	€ 78,00
SA 1300964	medium	H: 8,90	€ 78,00
SA 1300930	high	H: 13,00	€ 78,00

#### 1" (25,4 mm) Ringmontagen für Ruger M77, Super Redhawk

LE 49952	high matt	H: 13,28	€ 84,00
LE 49944	super high matt	H: 15,88	€ 84,00
LE 50166	super high silber	H: 15,88	€ 84,00
LE 52302	super high matt, 16 mm gekröpft	H: 15,88	€ 97,00

#### 30 mm Ringmontagen für Ruger M77, Super Redhawk

LE 51041	medium matt	H: 7,65	€ 103,00
LE 51042	high matt	H: 11,04	€ 103,00
LE 51043	super high matt	H: 13,60	€ 103,00
LE 52305	super high matt, 16 mm gekröpft	H: 13,70	€ 124,00

## Leupold PRW-Ringe



Ringe sind immer als Paare verpackt. Der Preis gilt immer für ein Paar.

Komplett aus Stahl gefertigt und matt pulverbeschichtet. Eine rechteckige Warze aus Stainless Stahl greift in die Ausnehmung der Weaver Typ Base (z.B. Weaver, Warne usw.). Die hohe Klemmkraft der mit zwei Torxschrauben fixierten Klemmbanke sorgt für unverrückbaren Halt. Hohe Wiederholgenauigkeit beim Wiederaufsetzen. Die Lieferung erfolgt inkl. Torx Winkelschlüssel.

LE 54147	PRW 1" medium	H: 5,7 mm	€ 59,00
LE 54149	PRW 1" medium matt	H: 5,7 mm	€ 59,00
LE 54150	PRW 1" high matt	H: 12,1 mm	€ 59,00
LE 54167	PRW 30 mm medium matt	H: 8,9 mm	€ 71,00
LE 54177	PRW 30 mm high matt	H: 12,2 mm	€ 71,00



## Warne Maxima Weaver-Typ Montagen

Die Firma Warne, USA, stellt seit vielen Jahren sehr hochwertige Montagen aus Stahl her. Durch Anwendung neuer Herstellungsverfahren – die Montagen werden im Sinter-Prozeß gefertigt – ist man nun in der Lage, diese zu marktgerechten Preisen anzubieten. Besondere Kennzeichen sind die vertikale Teilung der Ringe und der Schnelllösehebel, dessen Endstellung in jeder gewünschten Lage eingestellt werden kann. Die X-high Magnum und die XX-high Magnum Ausführungen sind für Zielfernrohre mit großem Objektivdurchmesser vorgesehen. Folgende Merkmale zeichnen Maxima Montagen aus:

- Die Ringhälften werden mit 4 Torxschrauben geklemmt - Magnum Ausführung XX-high mit 6 Torxschrauben. Das gibt sicheren Halt durch hohe Klemmkraft.
- Die beweglichen Klemmbacken stehen unter Federdruck. Nach dem Lösen der Klemmbacke kann das Zielfernrohr nach oben abgenommen werden.
- Hohe Wiederholgenauigkeit beim Wiederaufsetzen.
- Eine rechteckige Warze aus stainless Stahl greift in die rechteckige Quernut der Weaver-Typ Base. Dadurch wird ein Verrutschen auf der Base auch bei starkem Rückstoß sicher verhindert.
- Die Rückstoßkräfte werden auf beide Ringe gleichmäßig verteilt, deshalb auch für stärkste Magnumkaliber und schwere Zielfernrohre geeignet.
- Einfache Bedienung des formschönen Schnelllösehebels durch einfaches Drehen.

- Sie bestimmen die Endstellung des Schnelllösehebels ganz einfach: - Ausrasten gegen den Federdruck - drehen in die gewünschte Stellung - einrasten lassen.
- Die Magnum Ausführungen in X-high und XX-high sind für Zielfernrohre mit großem Objektivdurchmesser vorgesehen.
- Traditionelle Form und hochwertiges Design. Moderner Herstellungsprozeß im Sinter-Verfahren.
- Widerstandsfähiges Finish durch Pulverbeschichtung.
- 4 verschiedene Höhen lösen fast jede Montageaufgabe.

## 2-teilige Warne Weaver-Typ Basen

Stahl gesintert & matt pulverbeschichtet  
- einzeln verpackt - nicht als Paar -

Waffenmodell	vordere Base Best.-Nr.	hintere Base Best.-Nr.
Anschütz .22l.r., .22 Hornet, .222 Rem.	WR S824M	WR S824M
Browning A-Bolt WSSM <b>NEU</b>	WR S918M	WR S 919M
Browning BAR, BARI	WR S848M	WR S848M
Heckler & Koch SLB 2000 <b>NEU</b>	WR S868M	WR S892M
Marlin 1894, .357 Mag., .44 Mag., .45 Colt	WR S866M	WR S864M
Marlin 336, .30-33, .444, .45-70	WR S864M	WR S864M
Mauser 98	WR S902M	WR S830M
Schwedenmauser 94/96	WR S902M	WR S828M
Remington 700 alle Modelle	WR S902M	WR S876M
Remington 7400/7600	WR S894M	WR S870M
Ruger 10/22	WR S858M	WR S918M
Sauer 200, 80, 90	WR S902M	WR S898M
Sauer 202	WR S902M	WR S901M
SHR 970 und Browning BLR 81	WR S838M	WR S838M
Savage 10-16	WR S898M	WR S936M
Savage 110-116	WR S898M	WR S936M
Savage <b>Accu Trigger</b> Modelle - <b>NEU</b>	WR S898M	WR S898M
Steyr Mannlicher L & SL	WR S808M	WR S808M
Steyr Mannlicher M & S	WR S810M	WR S810M
Steyr Mannlicher SBS	WR S918M	WR S918M
Tikka 55, 65, 558, 590, 658, 690	WR S932M	WR S932M
Winchester 70 WSSM <b>NEU</b>	WR S902M	WR S903M
Winchester 70, außer: z.B. 7 mm STW, 8 mm Rem. Mag., .375 H & H, .416 Rem. Mag.	WR S902M	WR S924M Bohrungsabstand 21,84 mm

### Beispiel Remington 700:

1x WR S902M (vorne) - 1x WR S876M (hinten)



präzise Stahlbasen mit Torxschrauben

WR 201LM  
Medium Ringe



Magnum Ringe

Ringhöhe (H) von Oberkante Base bis Unterkante Mittelrohr



### Maxima Stahl-Base

WRS...M Weaver Typ Base, Stahl, **einzeln** € 14,10

### Maxima 1" (25,4 mm) Ringe, Paar

WR 201LM 1" Med., matt	H= 9,5	€ 64,00
WR 202LM 1" High, matt	H= 13,3	€ 64,00
WR 203LM 1" X-high Mag., matt	H= 16,5	€ 104,00
WR 204LM 1" XX-high Mag., matt	H= 23,7	€ 104,00

### Maxima 30 mm Ringe, Paar

WR 214LM 30 mm Med., matt	H= 9,5	€ 79,00
WR 215LM 30 mm High, matt	H= 13,3	€ 79,00
WR 216LM 30 mm X-high Mag., matt	H= 16,5	€ 123,00
WR 217LM 30 mm XX-high Mag., matt	H= 21,5	€ 123,00

# Weaver und Weaver-Typ Basen und Ringe

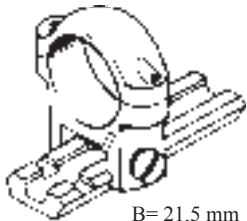

B= 21,5 mm

Das am weitesten verbreitete Montagesystem ist nach Einschätzung vieler Fachleute das sogenannte Weaver-System. Vor vielen Jahren wurde es von der nicht mehr bestehenden Firma Weaver als preiswerte Montage eingeführt. Nicht nur in dem Ursprungsland, den USA, ist es weit verbreitet, sondern auch in anderen Teilen in der Welt. Es zeichnet sich durch ausgesprochene Preiswürdigkeit aus. Kennzeichen

des Weaver-Systems sind die Montagebasen in einteiliger und zweiteiliger Form mit einer **Profilbreite von 21,5 mm**. Quernuten in diesen Montagebasen verhindern, dass sich die Ringe durch den Rückstoß auf der Base

verschieben. Die Ringe greifen mit der Querschraube in diese Quernuten und sorgen gleichzeitig für die Klemmwirkung und damit für einen festen Sitz. Original-Weaverringe werden inzwischen wieder von einer Nachfolgefirma gefertigt. Von vielen anderen Firmen stehen ebenfalls Weaver-Typ-Ringe zur Verfügung. Viele verfügen ebenfalls über Klemmbacken und können aufgekippt werden. Andere Modelle mit fest integrierten Klemmbacken erfordern das Entfernen der Schraube, werden dann aufgeschoben, und die Schraube wird durch die Quernute der Base geschoben und wieder befestigt. Da die Weaverbasen und auch die meisten Ringe aus Aluminium gefertigt sind, sind sie nicht jedermanns Geschmack. Nach allgemeiner Erfahrung sind sie jedoch unproblematisch und zuverlässig.

**Ringhöhe** = Oberkante Basis bis Unterkante Mittelrohr

## WEAVER



Während das Unterteil aus Aluminium gefertigt wird, besteht der Bügel bei den Weaverringen aus Stahl. Die Querschrauben, die in die Quernuten der Basen fassen, haben einen quadratischen Querschnitt und passen genau in die Quernuten. Da die Klemmbacken separate Teile sind (gilt nicht für WV49513), können die Ringe aufgekippt werden. 1" Ringe in verschiedenen Höhen und 30 mm Ringe stehen zur Verfügung.

WV 48091	1/2 Montagebase Anschütz <b>vorn</b> oder <b>hinten</b>		€ 7,30
WV 48045	1/2 Montagebase Mauser 98 <b>hinten</b>		€ 6,10
WV 48046	1/2 Montagebase Mauser 98 <b>vorn</b>		€ 6,10
WV 48035	1/2 Montagebase Remington 700/40X <b>vorn</b>		€ 6,10
WV 48036	1/2 Montagebase Remington 700/40X <b>hinten</b>		€ 6,10
WV 48046	1/2 Montagebase Savage 110/111/112 <b>vorn</b>		€ 6,10
WV 48061	1/2 Montagebase Savage 110/111/112 <b>hinten</b>		€ 6,10
WV 48046	1/2 Montagebase Winchester 70 <b>vorn</b>		€ 6,10
WV 48047	1/2 Montagebase Winchester 70 <b>hinten</b>		€ 6,10
WV 48063	1-teilige Weaver Base Marlin Unterhebelrepetierer		€ 11,00
WV 48070	1-teilige Weaver Base Rem. 7, 600, XP-100		€ 14,10
WV 48093	1-teilige Weaver Base Rem. 4, 6, 7400, 7600		€ 11,00
WV 48092	1-teilige Weaver Base TC Contender		€ 14,10
WV 49030	Weaver 1" Ringe low	H= 2,4	€ 39,00
WV 49071	Weaver 1" Ringe medium	H= 4,3	€ 39,00
WV 49050	Weaver 1" Ringe high	H= 8,5	€ 39,00
WV 49080	Weaver 1" Ringe extra high	H= 14,5	€ 39,00
WV 49513	Weaver 1" Ringe m.Durchsicht X-high	H= 19,5	€ 39,50
WV 49110	Weaver 30 mm Ringe high	H= 12,3	€ 40,20

## Millett

Stahlringe für Weaver-Basen

Seitenverstellmöglichkeit durch einzeln einstellbare Klemmbacken



Preis gilt immer für ein Paar.

### Weaver-Typ Ringe

MLAL00012	1", high	H=13,5	€ 38,20
MLAL00712	1", high, matt	H=13,5	€ 38,20
MLAL00722	1", super high	H=26,0	€ 43,70
MLAL00018	30 mm, high	H=15,8	€ 53,00
MLEX25009	30 mm, high, gekröpft	H=15,8	€ 68,00

Ring sind immer als Paare verpackt.  
Der Preis gilt immer für ein Paar.

NL 449400

## NOR-LYX

NL 449520



Nor-Lyx Ringe bieten wir in großer Auswahl an, teilweise auch in der Ausführung „gekröpft“. Bis auf die Schrauben und Klemmbacken bestehen sie aus Aluminium. Aufgrund der separaten Klemmbacken können sie aufgekippt werden.

NL 449400	1" Ringe Nor Lyx low	H=2,4	€ 19,90
NL 449480	1" Ringe Nor Lyx high	H=8,2	€ 19,90
NL 449520	1" Ringe Nor Lyx high gekröpft	H=8,2	€ 19,90
NL 449460	26 mm Ringe Nor Lyx medium	H=4,1	€ 14,80
NL 449500	26 mm Ringe Nor Lyx high	H=8,2	€ 14,80
NL 449540	26 mm Ringe Nor Lyx high gekröpft	H=8,2	€ 14,80

## Burris

## LEUPOLD

Weaver-Typ  
Stahlringe



BR420081



LE 49966

Burris Zee-Ringe sind aus Stahl gefertigt. Die Klemmbacke ist integraler Teil der Ringe. Sie werden deshalb nach Entfernen der Querschraube aufgeschoben. 1" Ringe und 30 mm Ringe stehen zur Auswahl.

BR 420081	1" Ringe Burris Zee high	H=6,3	€ 45,80
BR 420082	1" Ringe Burris Zee extra high	H=11,4	€ 45,80
LE 49966	1" Leupold Ringe high	H=15,0	€ 88,00
BR 420077	30 mm Ringe Burris Zee	H=11,6	€ 77,00

NEU

## B-Square Interlock Ringe -Weaver Profil- passend zu allen B-Square Montagen und Weaver Schienen



Im massiven Unterteil der Ringe befindet sich ein Stahleinsatz, der zwei Funktionen übernimmt: Die seitliche Klemmschraube findet darin den Gegenhalt, gleichzeitig greift dieser Stahleinsatz in die Quernute der Weaverschiene. Da der Stahleinsatz formmäßig genau auf die Quernute abgestimmt ist, ist die Verbindung besonders stabil und hält auch starken Rückstoßkräften stand.

aus hochfester Aluminiumlegierung

BS 10042	1" Ringe brüniert	H= 12,5 mm	€ 23,30
BS 10043	1" Ringe Silber	H= 12,5 mm	€ 25,50
BS 10048	30 mm Ringe brüniert	H= 12,5 mm	€ 25,50
BS 10049	30 mm Ringe Silber	H= 12,5 mm	€ 27,80

## NightForce Montagen



Nightforce Montagen erfüllen die gleichen hohen Ansprüche wie die Nightforce Zielfernrohre. Sie sind ideal mit diesen kombinierbar. Sowohl die Basen als auch die Ringe erfüllen die Militärnorm für Picatinny-Montagen. Dabei handelt es sich um die militärische Variante der Weaver-Montagen. Nightforce Ringe können deshalb auch mit anderen Weaver-Typ Basen kombiniert werden. Besonders hervorzuheben sind der hohe Verarbeitungsgrad, die geringen Toleranzen und die hohe Passgenauigkeit. Die Basen sind aus Stahl und geneigt. Aus der Neigung resultiert ein um 20 MOA (ca. 60 cm/100 m) vergrößerter Höhenverstellbereich, was besonders für das Long Range Schießen von großem Vorteil ist.

NFR885	30 mm Ringe, Stahl, matt	H:7,46 mm	€ 198,00
NFR1000	30 mm Ringe, Stahl, matt	H:10,38 mm	€ 198,00
NFR1125	30 mm Ringe, Stahl, matt	H:13,56 mm	€ 198,00
NFR1400	30 mm Ringe, Stahl, matt	H:20,56 mm	€ 198,00
NFB700LA	REM 700 LA 2-teilig (20 MOA)		€ 119,00
NFB700SA	REM 700 SA 2-teilig (20 MOA)		€ 119,00
NFB700LA12	REM 700 LA 1-teilig (20 MOA)		€ 178,00
NFB700SA12	REM 700 SA 1-teilig (20 MOA)		€ 178,00
NFB70LA	WIN M70 LA 2-teilig (20 MOA)		€ 119,00
NFB70SA	WIN M70 SA 2-teilig (20 MOA)		€ 119,00
NFBSAV	Savage LA 2-teilig (20 MOA)		€ 119,00
NFBCUST	geneigter (20 MOA) Rohling, <b>ALU</b>		€ 104,00
NFBCUSTS	geneigter (20 MOA) Rohling, <b>STAHL</b>		€ 104,00

L=206 mm, H hinten=16,42 mm, H vorne=15,2 mm

LA = long action (Standardsystem); SA = short action (Kurzsysteem)  
z.B. 30-06, 308 Win. Mag. z.B. 223 Rem., 308 Win.

## FARRELL



Farrell Weaver-Typ Basen werden aus Stahl gefräst. Die Bohrungen für die Schrauben sind mit einem Winkel von 45° angesenkt. Die dazu passenden Schrauben werden in Überlänge geliefert und müssen beim Montieren angepasst werden. Sie verfügen über das international gebräuchliche Gewinde 6-48. Zwei Ausführungen werden angeboten: gerade und mit 20 MOA Neigung für das Schießen auf große Entfernung. Die mattschwarz brünierten Basen sind etwa 10 mm hoch. Es passen alle Weaver- und Picatinny-Typ Ringe.

FRMAU9810	Mauser 98	€ 82,00
FRMAU98120	Mauser 98, 20MOA	€ 88,00
FRMAU9610	Mauser 96 (Schwedenmauser)	€ 82,00
FRMAU96120	Mauser 96, 20MOA (Schwedenmauser)	€ 88,00
FR21425	Montage-Kleber	€ 4,30

## LEUPOLD



LE 50039	Mark 4 Remington 700 matt 2-teilig	€ 169,00
LE 50040	Mark 4 Remington 700 SA matt 1-teilig	€ 169,00
LE 51731	Mark 4 Winchester 70 matt 2-teilig	€ 169,00
LE 49964	1" Ringe medium matt	H: 8,64 € 212,00
LE 50222	1" Ringe extra high matt	H:22,86 € 212,00
LE 49955	30 mm Ringe medium matt	H: 6,34 € 212,00
LE 53060	30 mm Ringe high matt	H: 11,92 € 212,00
LE 52083	30 mm Ringe extra high matt	H:20,56 € 212,00

## 11 Prisma-Montagen

### Warne 7.3 Ringe für 11 mm Prisma-Schiene

Qualitativ hochwertige und sehr stabile Ringe aus Stahl für Kleinkaliberwaffen .22l.r., .22 Hornet, Luftgewehre und UIT 300 Meter Waffen mit 11 mm Prisma-Schiene findet man kaum auf dem Markt. Diese Lücke hat die Firma Warne, USA, die wir exklusiv vertreten, erkannt. Warne fertigt jetzt im Sinter-Prozess formschöne, sehr stabile Stahlringe für Zielfernrohre mit 1" (25,4 mm) Mittelrohr in 3 Höhen. Zielfernrohre mit einem Objektivaußendurchmesser bis 62 mm können damit montiert werden. Die Ringoberteile werden mit 4 Torxschrauben geklemmt, an jeder Seite zwei. Auch die Klemmbacken - diese sind als **Wendebacken** für verschiedene breite Schienen ausgeführt - werden mit zwei Torxschrauben festgezogen. Dies ist ein großes Plus, denn es verhindert ein Rutschen der Ringe im Rückstoß. Wenn auf der Waffe eine Ausfräsung vorhanden ist, kann die mitgelieferte Rückstoßwarze zusätzlich verwendet werden.



### Warne 1" (25,4 mm) Ringe 7.3 für 11 mm Prisma, Paar

WR 701M	1" Med., matt	H= 10,7	€ 46,70
WR 702M	1" High, matt	H= 13,9	€ 46,70
WR 703M	1" X-high, matt	H= 18,1	€ 46,70

### B-SQUARE Ringe für 11 mm Prisma aus hochfester Aluminiumlegierung

Diese Ringe können sowohl auf Luftdruckwaffen als auch auf Kleinkaliberwaffen (.22 l.r.) verwendet werden. Der für Luftdruckwaffen vorgesehene Prellstop aus Stahl ist herausnehmbar.



BS 10039	1"-Ringe B-Square high	H=13,0	€ 31,30
BS 10050	1"-Ringe B-Square high, <b>silber</b>	H=13,0	€ 35,60
BS 10045	30 mm-Ringe B-Square high	H=13,0	€ 35,60
BS 10051	30 mm-Ringe B-Square high <b>silber</b>	H=13,0	€ 39,00



### Millett

Preis gilt immer für ein Paar.  
**1" (25,4 mm) Stahl-Ringe für 11 mm Prisma**

Fast alle Kleinkaliberwaffen (.22 l.r.) und Luftgewehre verfügen über 11 mm Prismaschienen. Die dafür vorgesehenen Ringe greifen direkt in diese Schiene.

Die Ringhöhe von 15,3 mm reicht für Zielfernrohre mit einem maximalen Objektiv-Außendurchmesser von 55 mm.

MLTP00005	1" Ringe high, Stahl	H=15,3	€ 31,70
-----------	----------------------	--------	---------



## Langwaffen Montagen

Besonderes Kennzeichen der B-Square Langwaffen Montagen ist die problemlose Anbringung. Alle verfügen über das bekannte **Weaver-Profil**, so dass die Auswahl an verwendbaren Ringen sehr groß ist.

### Heckler & Koch



BS 14300

Diese Montage eignet sich für alle Heckler & Koch Waffen mit den rechteckigen Ausnehmungen auf dem Verschluss. Die Klauen an der Unterseite der Montage werden jeweils mit einer Dauerschraube gespreizt und ergeben damit einen unverrückbar festen Sitz. Die Montage kann

innerhalb Sekunden aufgesetzt und entfernt werden, ohne Treffpunktlageveränderungen befürchten zu müssen. Da die Montageschiene Weaver-Profil hat, ist die Auswahl an Montage-Ringen sehr groß. Bei den Modellen **H&K SL6** bzw. **SL7** müssen mindestens **10 mm hohe Ringe** verwendet werden, wenn das Trommelvisier draufbleiben soll. Die mitgelieferten 1" Ringe sind 13 mm hoch. Für Zielfernrohre mit 30 mm Mittelrohr empfehlen wir die Burris Ringe BR 420078, 30 mm high oder Weaver Ringe WV 49110, 30 mm high.

BS 14300 Heckler&Koch 300-940,SL6,SL7 incl. 1" Ringe € 98,00

### Ruger Mini 14

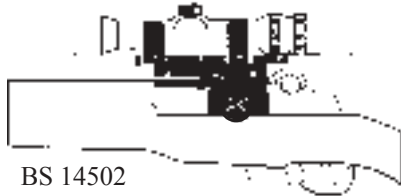

BS 14502

Die Mini 14 Montage wird seitlich an der Waffe befestigt. Mitgeliefert wird eine neue Verschlussfangabdeckung, die mit einem Gewinde versehen ist. Daran wird die Montage befestigt. Zusätzlich stützt sie sich mit zwei Schrauben, die mit Messingköpfen versehen sind, um Beschädigungen zu vermeiden, auf der Verschlussoberseite ab.

BS 14502 Ruger Mini 14 Seitenmontage mit 1" Ringen € 79,00

BS 14506 Ruger Mini 14 Seitenmontage mit 1" Ringen Silber € 85,00

### Seitenmontage

Paßt nur zur alten Ausführung des Modells Winchester 94. **Nicht** AE (Angle Eject). Für die Winchester 94 AE - die Bohrungen auf Lauf und System hat - paßt die Leupold STD Schwenkmontagebase LE 50035 plus passende Ringe.

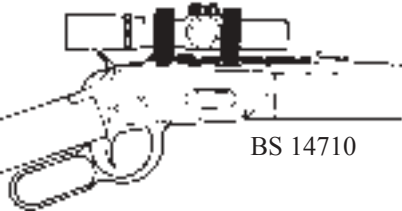

BS 14710

BS 14710 Win. 94 Kal. 30-30 Weaver-Prof. mit 1" Ringen € 57,00

### Weaver-Schienen-Adapter für Ruger Waffen

Es passen alle Weaver-Ringe.



Die Universal-Montage für Ruger Waffen. Jetzt können Sie auf Ihre Ruger Waffe nicht nur Zielfernrohre, sondern auch **Leuchtpunktvisiere** montieren. Eine Weaverschiene, mit entsprechenden Klauen versehen, greift in die werkseitig angebrachten Montagevorrichtungen der Ruger Waffen. Paßt für folgende Modelle: **PC9, Mini 14 Ranch Rifle**, Ruger 96/44, M77/22, M77/44, M77ML

BS 14507 Weaver-Schienen-Adapter für Ruger, brüniert € 68,00

BS 14508 Weaver-Schienen-Adapter für Ruger, silber € 72,00

## Sattel-Montagen für Flinten



Typ A



Typ B



Typ C

Besonders stabil durch **Satteldesign**

**Keine Veränderung** an der Waffe erforderlich, es werden nur Stifte gegen Schrauben ausgetauscht

**Große Variabilität** durch System - lange **Weaver-Profil-Schiene**

**Visierung weiterhin nutzbar:** "Unter-Durchsicht"

**Komplett mit 1" - Ringen**

- |          |  |         |
|----------|--|---------|
| BS 16300 | Benelli Super 90 M3 <b>Typ A</b> mit 1" Ringen, schwarz                    | € 59,00 |
| BS 16500 | Mossberg alle 500er <b>Typ A</b> mit 1" Ringen, schwarz                    | € 59,00 |
| BS 16800 | Remington 870/1100/1187 Schrotflinten <b>Typ B</b> , schwarz mit 1" Ringen | € 59,00 |
| BS 16900 | Winchester 1200/1300/1400/1500 <b>Typ C</b> , schwarz mit 1" Ringen        | € 59,00 |

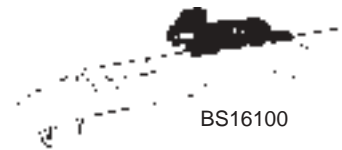

BS16100

Für Leuchtpunktvisiere



BS16175

Für Zielfernrohre

- |          |   |         |
|----------|---|---------|
| BS 16100 | Für ventilierte Schiene <b>bis</b> 9,5 mm Breite, mit 1" Rng. | € 64,00 |
| BS 16175 | Für ventilierte Schiene <b>bis</b> 9,5 mm Breite, mit 1" Rng. | € 72,00 |

## Aimtech Schrotflinten Sattelmontagen



ATASM022



ATASM033



ATASM088

Stabiles **Satteldesign**

Visierung weiterhin nutzbar: "**Unter-Durchsicht**"

**Universelle Weaver-Profil-Schiene**

**Keine Waffenänderung**

**Querstifte** an den Waffen werden durch mitgelieferte Schrauben ersetzt.

- |           |   |         |
|-----------|---|---------|
| AT ASM033 | Mossberg 500 (Maverick), matt                     | € 56,00 |
| AT ASM022 | Remington 870, matt                               | € 56,00 |
| AT ASM088 | Winchester 1300 Vorderschaftrepetierer, matt      | € 56,00 |
| AT ASM23  | Benelli Nova Kal. 12 Vorderschaftrepetierer, matt | € 90,00 |

## Montagen für Ordonanz-Waffen

Hauptmerkmal der B-Square Montage für Ordonanzwaffen ist, dass keine bleibenden Veränderungen an den Waffen durchgeführt werden müssen. Gelegentlich muß das Visier entfernt werden, oder Stifte werden ausgetauscht, oder Schrauben werden durch längere ersetzt. Bohren und Gewindeschneiden ist nicht erforderlich. Nach Entfernen der Montage kann die Waffe wieder in den Originalzustand versetzt werden. Dies ist besonders interessant für Sammlerstücke. Der Gebrauchswert und die Treffsicherheit werden durch das Anbringen einer modernen Optik wesentlich gesteigert. In vielen Fällen ist dies Voraussetzung, um bei Wettkämpfen konkurrenzfähig zu sein. Alle B-Square Montagen haben ein **Weaver-Profil**.



BS 18600

### AK47, AKM, AKS

Zwei Querstifte werden durch neue ersetzt. Diese haben an den Stirnseiten Gewinde, an denen die Montage befestigt wird.

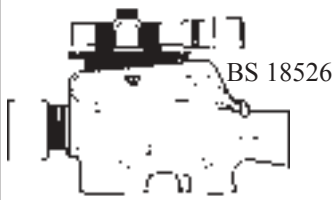

BS 18526

### Colt AR 15/16

Mit einer großen Daumenschraube wird diese Montage im Tragegriff fixiert. Die Montage hat einen Tunnel und erlaubt damit parallel die Verwendung der offenen Visierung.



BS 15150

### Colt AR 15 / HK SL8

Einteilige Montage für Weaverschienen. Mit integrierten 1" Ringen, Höhe der Montage = 30 mm.

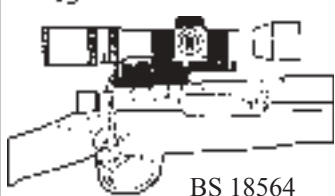

BS 18564

### Enfield

Die Mk. I & II Montage wird nach Entfernen der Visierung auf die "Ohren" gesetzt. Gehalten wird sie von der Ejektorschraube vorne und einem Stift hinten. Sonst keine Änderungen an der Waffe erforderlich.

BS 18600	AK47, AKM, AKS mit 1" Ringen	€ 68,00
BS 18526	Colt AR 15/16 mit 1" Ringen	€ 70,00
BS 15150	Colt AR 15/16 flattop, <b>HK SL8</b> , integr. 1" Ringe	€ 85,00
BS 18564	Enfield Nr.4&5 MK. I&II mit 1" Ringen	€ 78,00
BS 18565	Enfield Mk.III Nr.1 mit 1" Ringen	€ 78,00
BS 18549	MAS Modell 49 und 56 mit 1" Ringen	€ 96,00



BS 18550

Die **Enfield 1917** Montage wird zwischen die „Ohren“ anstelle des vorhandenen Visiers gesetzt. Eine vorhandene Bohrung wird genutzt.



BS 18500

Die **FN-FAL** Montage ersetzt den gesamten Staubdeckel und wird mit 6 Schrauben unverrückbar festgeklemmt.

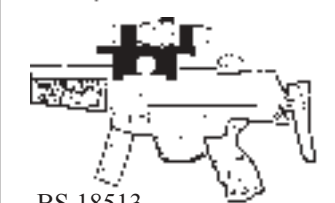

BS 18513

Die **Heckler & Koch** Montage greift in die dafür vorgesehene Rille und wird mit einer Schraube geklemmt. Kann in Sekunden auf- und abgesetzt werden, ohne Treffpunktveränderung. Die offene Visierung kann weiterhin benutzt werden.

BS 18550	Enfield 1917 (P-14,p-17) mit 1" Ringen	€ 59,00
BS 18500	FN - FAL / LAR mit 1" Ringen	€ 96,00
BS 18513	H & K G3,91,93,94S,MP5,SR9, mit 1" Ringen	€ 108,00



BS 18551

### FN 1949

Nach Entfernen des Visiers wird die Montageschiene montiert.



BS 18514

Die **M-1A (M14)** Montage wird linksseitig mit einer großen Schraube in der vorhandenen Gewindebohrung befestigt. Zusätzlich fassen zwei Schrauben mit Messingköpfen von oben auf das System zur Ausrichtung der Montage. Die offene Visierung kann weiter verwendet werden.



BS 18554

**M1 Garand** Nach dem Entfernen der Visierung wird die Montage zwischen den „Ohren“ befestigt. Die Montageschiene selbst ist etwas nach links ausgelagert, um das Laden problemlos zu ermöglichen. Die Montage verfügt über eine Höhenverstellung.

BS 18551	FN 1949 Halbautomat mit 1" Ringen	€ 78,00
BS 18514	M-1A (US M-14) Weaver Profil mit 1" Ringen	€ 109,00
BS 18554	M-1 Garand mit 1" Ringen	€ 108,00



BS 18569

### SKS 56 China

Der Deckelhaltestift wird durch eine mitgelieferte Schraube ersetzt, welche die Montage fixiert. Die offene Visierung kann weiterhin benutzt werden.



BS 18477

### Springfield 1903

Die Grundplatte wird an die Stelle der Magazinsperre montiert. Das Oberteil kann mit einer großen Schraube schnell abgenommen und wieder aufgesetzt werden. Die offene Visierung ist weiterhin nutzbar.



BS 18516

Die **Uzi** Montage wird auf dem Deckel montiert. Dieser kann zusammen mit der Montage abgenommen und wieder aufgesetzt werden, ohne dass es die Treffpunktveränderung. Die Visierung kann weiter genutzt werden.

BS 18569	SKS 56 China mit 1" Ringen	€ 64,00
BS 18477	Springfield 1903 alle Modelle mit 1" Ringen	€ 85,00
BS 18516	Uzi Weaver-Profil mit 1" Ringen	€ 109,00



Mauser K98

Visiermontagen werden in Verbindung mit einem Pistolen- oder dem neuen Scout Zielfernrohr (Leupold) benutzt. Die Montagen erfordern geringen Aufwand und keine Veränderungen an den Waffen.

BS 18559	Schweden-Mauser 96 mit 1"-Ringen	€ 78,00
BS 18561	Mauser K 98 mit 1"-Ringen	€ 78,00

## 1-teilige Montagesockel für Weaver-Typ Ringe

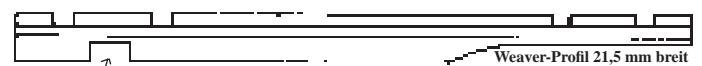

Weaver-Profil 21,5 mm breit

**Ausnehmung:** Ladeklappwülste müssen nicht entfernt werden.

BS 15010	Mauser 98 Standard	€ 20,50
BS 15012	Mauser kurz, Mod. 94, 96 (Schwedenmauser)	€ 20,50

## Büchsenmacher-Rohlinge

25 cm lang - schwarz eloxiert

Weaver-Profil  
21,5 mm breit



BS B4370	Rohling flach Marlin Typ	H= 9,4 mm	€ 21,10
BS B4650	Rohling flach	H=16,5 mm	€ 21,10

S & K ist der wohl bekannteste Hersteller von Zielfernrohrmontagen für Ex-Militär-Waffen. Die Vorgabe, keine bleibenden Veränderungen an den Waffen durchführen zu müssen, wurde konsequent und erfolgreich angewendet. Erklärtes Ziel des Herstellers war es, dem Anwender moderne Montagen zur Verfügung zu stellen, um mit



herkömmlichen Zielfernrohren schießen zu können. Sammlerwünsche nach Originalnachbauten wurden dabei nicht berücksichtigt. Die Qualität ist solide und dem Verwendungszweck angepaßt. Auch für Jagd- und Sportwaffen werden inzwischen Montagen

hergestellt. Details entnehmen Sie bitte den Abbildungen.

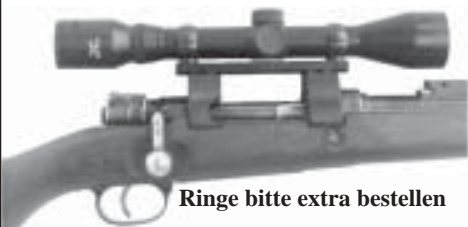

Ringe bitte extra bestellen

Die richtige Montage, wenn alle Metallteile im Original-Sammlerzustand verbleiben sollen. Die Montage greift zu zwei Dritteln um das System, so dass an vier Stellen Material aus dem Schaft entfernt werden muß.

Wenn der vorhandene Schaft zu schade ist, sollte man sich einen billigen Ersatz besorgen und die Arbeiten daran durchführen.

Wenn der Kammerstengel gebogen ist, reicht dies aus, da das Zielfernrohr leicht nach links verlagert wird und hoch genug montiert ist.

**Preis ohne Ringe**

SK 2660	Mauser 98	€ 86,00
SK 2760	Schweden Mauser 94/96	€ 86,00



Das Visier muß entfernt werden. In den Schwalbenschwanz wird ein Metallblock geschoben, der eine Gewindebohrung hat, in die eine kräftige Schraube greift und die Montage fest auf dem System fixiert.

**Preis ohne Ringe**

SK 1060	M1 .30 Carbine	€ 46,20
---------	----------------	---------



Nach Entfernen des Lochvisiers wird die Montage zwischen die beiden Ohren gesetzt und verschraubt. Ein keilförmiger Block an der Brücke fixiert die Montage vorne - tausendfach bewährt.

**Preis ohne Ringe**

SK 1160	Lee Enfield No. 4 & 5 MK I&II	€ 49,50
---------	-------------------------------	---------



An der linken Seite der Waffe befindet sich eine große Gewindebohrung. Darin wird die Montage mit einer entsprechenden Schraube verankert. Gegenstücke greifen in die entsprechenden Nuten an der Waffe. Das Oberteil ist im Winkel von 90° mit dem Seitenteil verschraubt. Die Visierung kann weiterhin benutzt werden.

**Preis ohne Ringe**

SK 1760	M-1A (US M-14)	€ 66,00
---------	----------------	---------

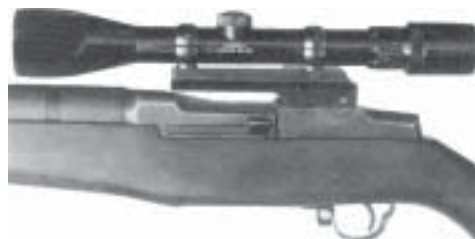

Nach dem Entfernen des Visiers wird die Montagebase zwischen die Ohren gesetzt. Das Oberteil ist leicht nach links verlagert, damit der Auswurf ungestört funktioniert. In die Montage ist eine Hilfsvisierung integriert, so dass über Kimme und Lochvisier geschossen werden kann.

**Preis ohne Ringe**

SK 1860	M-1 Garand	€ 91,00
---------	------------	---------



Mit einer Schraube wird die Montage auf dem Tragegriff unverrückbar fixiert.

**Preis ohne Ringe**

SK 1960	Colt AR 15/16	€ 34,10
---------	---------------	---------

## S&K Ringe aus Stahl



SK H1B	1" (25,4 mm) sandgestrahlt H=3,5 mm	€ 40,70
SK H1BH	1" (25,4 mm) sandgestrahlt H=7,5 mm	€ 45,10
30 mm Ringe nicht lieferbar		



Die Erhöhungsblocks passen zu allen S&K Montagen/Ringen.

SK RB34	Erhöhungsbl. H = 9,5 mm	€ 16,50
---------	-------------------------	---------



Aimtech Montagen werden aus hochwertigem Aluminium auf computergesteuerten Maschinen

hergestellt. Die Verarbeitungsqualität und Passgenauigkeit sind hervorragend. Waffenänderungen, wie z.B. Bohren und Gewindeschneiden, sind **nicht** erforderlich. Die Trefferleistungen können durch optische Hilfsmittel wesentlich verbessert werden. Die **offene Visierung** ist weiterhin nutzbar. Alle Montagen haben das bekannte **Weaver-Profil**.



## S&W Montage für K, L und N Rahmen

**Ohne Waffenänderung**

**Offene Visierung weiterhin nutzbar**

Klemm-Montage mit seitlichem Ausleger für zusätzlichen Halt. Längere Seitenplatten-Schrauben werden mitgeliefert. Gedacht in erster Linie für Revolver bis Baujahr 1994, die noch nicht ab Werk über die drei Bohrungen in der Rahmenbrücke verfügen (am besten nach Auswerfen der Trommel von unten erkennbar).

AT AMSK11	Aimtech S & W Montage K-Rahmen brüniert	€ 78,00
AT AMSK22	Aimtech S & W Montage K-Rahmen <b>Silber</b>	€ 78,00
AT AMSL11	Aimtech S & W Montage L-Rahmen brüniert, Mod. 586	€ 78,00
AT AMSL22	Aimtech S & W Montage L-Rahmen <b>Silber</b> , Mod. 686	€ 78,00
AT AMSN11	Aimtech S & W Montage N-Rahmen brüniert	€ 78,00
AT AMSN22	Aimtech S & W Montage N-Rahmen <b>Silber</b>	€ 78,00



Smith & Wesson .44 Magnum mit Leupold 4x28 E.E.R. und Leupold Montage

Leupold Montage-Basen für Kurzwaffen können ausschließlich mit Leupold **Doppeldrehzapfen-Ringen** kombiniert werden. Diese werden in den Durchmessern 1" (= 25,4 mm) und 30 mm angeboten. Die Montagen sind äußerst stabil und "verdauen" auch den Rückstoß eines .454 Casull Revolvers.

## Basen für Kurzwaffen

LE 53568	Freedom Arms Casull, silber	€ 25,90
LE 53560	S & W K,L,N, silber *	€ 25,90
LE 53562	Smith & Wesson ab 1994 brüniert	€ 25,90
LE 53564	Smith & Wesson ab 1994 silber	€ 25,90

\* = Bohren und Gewindeschneiden erforderlich

## DD Doppel-Drehzapfen Ringe

LE 52323	1" DD medium <b>silber</b>	€ 34,70
H: 6,86		
LE 49916	DD medium matt, H: 6,86	€ 34,70
LE 49958	30 mm DD high matt	€ 54,00
H: 7,86		



## Griffmontagen rechtsseitig

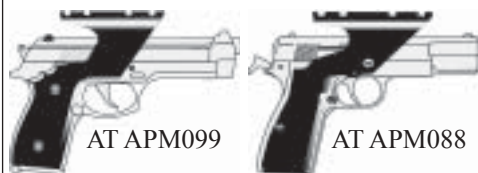

AT APM099 Beretta/Taurus 92/99 € 82,00  
 AT APM088 Browning High Power € 82,00

## Griffmontagen rechtsseitig



**Griffmontagen ersetzen die rechte Griffschale, der Hülsenauswurf funktioniert auch weiterhin problemlos.**

AT APM077 Colt Government und Kopien Griffmontage € 82,00  
 Die Befestigung erfolgt mit 4 Schrauben. Es sind keine Änderungen an der Waffe nötig.  
 AT APM018 S & W 3. Generation € 90,00

## Sattelmontage beidseitig

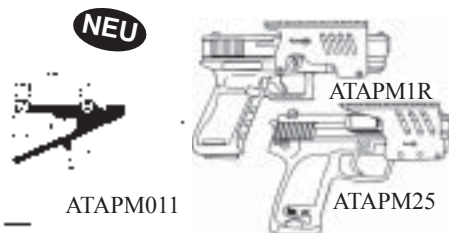

AT APM011 Glock 17/19/22/23 € 82,00  
 9 mm & .40  
 AT APM1R Glock-9 mm/40 € 96,00  
 Schienenmontage (Griffstück)  
 AT APM25 H&K USP 9 mm/40 € 96,00  
 Schienenmontage (Griffstück)



**Aimtech Ringe  
 25,4 mm  
 und 30 mm**

Weaver-Profil 21,5 mm

Vertikal geteilte Ringe sind bei Kurzwaffenschützen sehr beliebt, weil sie durch ihre symmetrische Form das Zielbild wenig stören. Sie sind leicht aber trotzdem sehr stabil.

AT A1SR11 Aimtech 1" Ringe € 16,10  
 brüniert, H=4,2 mm  
 AT A1SR22 Aimtech 1" Ringe € 16,10  
 Silber, H=4,2 mm  
 AT A30R11 Aimtech 30 mm Ringe € 16,10  
 brüniert, H=4,2 mm  
 AT A30R22 Aimtech 30 mm Ringe € 16,10  
 Silber, H=4,2 mm

ohne Ringe

## Kurzwaffen Montagen

ohne Ringe

B-Square Montagen werden aus spezial Flugzeugbau-Aluminium hergestellt. An den Waffen sind **keine Änderungen** erforderlich. Je nach Modell müssen gelegentlich Visierung entfernt, Zerlegehebel ausgetauscht, oder Stifte durch Schrauben ersetzt werden. Die nötigen Teile werden dann aber immer mitgeliefert. Nach Entfernen der Montage kann die Waffe wieder in den Originalzustand versetzt werden.

**Alle B-Square Montagen haben ein Weaver-Profil.**



BS 42101 Beretta/Taurus 92/99, € 78,00  
 BS 42533 Colt Pistole Government, € 78,00

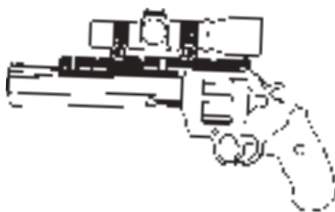

Bei den folgenden Modellen wird die Montage direkt an der Schiene befestigt. Das Entfernen der Visierung ist nicht nötig.

Die lange Schiene erlaubt eine optimale Position der Optik und somit der Gewichtsverteilung.

BS 42529 Colt Anaconda/Python € 68,00  
 6" und 8" Lauf  
 BS 42530 Colt Anaconda/Python € 78,00  
 6" und 8" Lauf **Silber**

## Schienenmontagen über die gesamte Visierlänge - Full Length Rib Mounts



Die angebotenen Schienenmontagen decken den gesamten Bereich der Visierlänge von Kaimme bis Korn voll ab. Lediglich das Visier muß entfernt werden.

Die lange Schiene erlaubt eine optimale Position der Optik und somit der Gewichtsverteilung.

BS 42973 Ruger GP 100 - € 68,00  
 6" Lauflänge  
 BS 42974 Ruger GP 100 - € 76,00  
 6" Lauflänge **Silber**



greift in die vorhandenen Nuten und hinter den Abzugbügel

schnelle, einfache, und solide Montage  
**BS 42750**

BS 42750 Heckler & Koch USP € 78,00



**BS 42905**



**BS 42877**

BS 42905 Desert Eagle € 78,00  
 BS 42907 Desert Eagle .50 € 78,00  
 BS 42877 Ruger Mark I/II .22 l.r. Pistole € 62,00  
 BS 42878 Ruger Mark I/II .22 l.r. Pistole € 66,00  
**Silber**



**BS 42405/42406**

BS 42405 S&W K,L,N-Rahmen, € 68,00  
 alle Mod. ab 4" Lauf  
 BS 42406 S&W K,L,N-Rahmen, € 78,00  
 alle Mod. ab 4" Lauf, **Silber**



**BS 42214**



**BS 42103**

BS 42214 Browning Buck Mark € 38,90  
 BS 42103 SIG 226 9 mm € 78,00

# Dewey - das optimale Pflegeprogramm für Ihre Waffe



## Läufe reinigen und neue Läufe "einschießen"

### Gebrauchter Lauf:

Reinigung nach jeweils ca. 20 Schüssen bzw. jedem Gebrauch.

### Neuer Lauf:

Bei den ersten 5 Schüssen Reinigung nach jedem Schuß, bei den nachfolgenden 50 Schüssen Reinigung nach jeweils 5 Schuß.

### Vorgehensweise

- a) 5mal einen mit Shooters Choice (A) benetzten Patch durch den Lauf schieben. Der Patch ist jeweils zu wechseln.



- b) Eine passende Bronzebürste mit Shooters Choice benetzen und **pro Schuß** einmal ganz durch den Lauf schieben und ganz zurückziehen, damit sich die Borsten vor der Mündung und im Patronenlagerbereich aufrichten können.



- c) Ca. 3 Patches durch den Lauf schieben, um die gelösten Rückstände zu entfernen. Der dritte Patch sollte weitgehend sauber sein. Sollte dies nicht der Fall sein, muß Vorgang b) und c) wiederholt werden.



Bei Revolvern immer spezielle Kurzfeuerwaffenbürsten verwenden - sonst können sich die Borsten nicht aufrichten.

### Pflege-Tipps

- Es sollen nur hochwertige Putzstöcke mit Kunststoffummantelung verwendet werden. (1)
- Bronzebürsten (2) sind weicher als Messingbürsten. Wir empfehlen nur die Verwendung von Bronzebürsten. Der Drahtkern sollte vorne eine Schlaufe haben und nicht einfach abgekniffen sein, was scharfe Kanten verursacht. Diese könnten den Lauf beschädigen.
- Woll-Wischer (3) sind besonders dann geeignet, wenn nicht sofort die Zeit für eine gründliche Reinigung vorhanden ist.
- Anstelle der Patches (4) können auch Reinigungsfilze verwendet werden. Es ist darauf zu achten, dass diese, wie auch die Patches, ständig durch saubere ersetzt werden.
- Eine Putzstockführung (5) wird dringend empfohlen, damit der Putzstock immer zentrisch in der Laufbohrung geführt wird, und somit Schäden am Patronenlagerübergang vermieden werden. Die Putzstockführung sorgt außerdem dafür, dass kein Schmutz in den Abzug kommt, und keine Reinigungsmittel an die Bettung gelangen.
- Die Anlageflächen der Verriegelungswarzen sollten mit einem Systemreinigungsgesetz (6) regelmäßig gesäubert und anschließend sparsam nachgefettet werden. (7)
- Ein "Schaftstiefel" schützt den Hinterschaft vor mechanischen und chemischen Beschädigungen. (8)
- Bei stark verschmutzten oder bei vernachlässigten Läufen empfehlen wir die Verwendung von JB-Laufreinigungspaste, (9) die in einen Patch eingerieben wird und dann mit Schrub-Bewegungen durch den Lauf geführt wird. Die Paste wirkt mechanisch, nicht chemisch.



Abbildung zeigt  
- Putzstock,  
- Putzstockführung  
- und Schaftstiefel  
im Einsatz.

Schaftstiefel: Der optimale Schutz für Ihren Schaft beim Reinigen. Mit Klettverschluss. Aussen Stoff, innen Vinyl

**GASB0010 Gammon "Schaftstiefel", dunkelgrün €17,60**

## Dewey Putzstöcke - einteilig

der Rollce Royce unter den Putzstöcken



Das Dewey-Reinigungssystem mit seinen hochwertigen Komponenten hat sich als Standard herauskristallisiert, an dem sich alle anderen messen lassen müssen. Die Bench Rester, als Präzisionsfreaks bekannt, favorisieren ganz eindeutig Dewey-Putzzeug. Die Nylonbeschichtung ist sehr dauerhaft und schützt auch die wertvollsten Läufe. Der Kern aus Federstahl sorgt für die nötige Stabilität. Durch den kugelgelagerten Griff folgt der **Patch** (Baumwolläppchen) oder die **Bronzebürste** exakt dem Drall.

Die Lieferung erfolgt komplett mit Bürstenadapter und Spitze zum „Aufspießen“ oder Umwickeln des Patches. Die Reinigung mit Patch und Bronzebürste in Verbindung mit einem hochwertigen Reinigungsmittel wie Shooters Choice hat sich inzwischen auch bei uns durchgesetzt. Nur ein absolut sauberer, tombakfreier Lauf kann auf Dauer Höchstpräzision liefern. Verglichen mit den Kosten eines neuen Laufes ist qualitativ hochwertiges Putzzeug eine hervorragende Investition.

DM 17-C-36	Dewey Putzstock Kal. .17/4,5 mm, <b>91 cm lang</b> incl. .17er Spitze, kein Bürstenadapter erforderlich	€ 29,90
DM 20-C-38	Dewey Putzstock Kal. .20 mm aufwärts, <b>97 cm lang</b> incl. .20er Spitze, kein Bürstenadapter erforderlich <b>NEU</b>	€ 29,90
DM 22-C-36	Dewey Putzstock Kal. .22-6,5 mm, <b>91 cm lang</b> incl. Bürsten-Adapter und .22er Spitze	€ 29,90
DM 22-C-44	Dewey Putzstock Kal. .22-6,5 mm, <b>112 cm lang</b> incl. Bürsten-Adapter und .22er Spitze	€ 29,90
DM 30-C-36	Dewey Putzstock Kal. 7 mm aufwärts, <b>91 cm lang</b> incl. Bürstenadapter und .30er Spitze	€ 29,90
DM 30-C-44	Dewey Putzstock Kal. 7 mm aufwärts, <b>112 cm lang</b> incl. Bürstenadapter und .30er Spitze	€ 29,90
DM 35-C-36	Dewey Putzstock Kal. 9 mm aufwärts, <b>91 cm lang</b> incl. Bürstenadapter und 35er (9 mm) Spitze	€ 32,10
DM 35-C-44	Dewey Putzstock Kal. 9 mm aufwärts, <b>112 cm lang</b> incl. Bürstenadapter und .35er (9 mm) Spitze	€ 32,10

### Kurzwaffen-Putzstöcke

DM 22-C-12	Dewey Putzstock Kal. .22, <b>30 cm lang</b> incl. Bürsten-Adapter und .22er Spitze	€ 27,00
DM 22-C-17	Dewey Putzstock Kal. .22-6,5 mm, <b>44 cm lang</b> incl. Bürsten-Adapter und .22er Spitze	€ 28,20
DM 30-C-17	Dewey Putzstock kal. 7 mm aufwärts, <b>44 cm lang</b> incl. Bürsten-Adapter und .30er Spitze	€ 28,20
DM 38-C-12	Dewey Putzstock Kal. 7 mm aufwärts, <b>30 cm lang</b> incl. Bürsten-Adapter und .38/.357/9 mm Spitze	€ 27,00

### Putzstocklängenangaben = netto, ohne Griff



### Ersatz-Bürsten Adapter für Dewey Putzstöcke

Ersatz (ein Adapter wird mit dem Putzstock geliefert)

DM SMBA	Bürsten-Adapter klein für 22-C-...	€ 4,20
DM LGBA	Bürsten-Adapter groß für 30-C-... und größer	€ 4,20

### Bürsten Adapter für fremde Putzstöcke

ADAPTER	Bürsten-Adapter für den kleinen <b>VFG</b> -Putzstock und andere <b>mit 1/8" Außengewinde</b>	€ 5,20
ADAPTER2	Bürsten-Adapter für den großen <b>VFG</b> -Putzstock <b>mit Innengewinde M5</b>	€ 7,40
DM SMPH	Bürsten-Adapter für .22er <b>Parker Hale</b> Putzstock	€ 5,90
DM LGPH	Bürsten-Adapter für .30er <b>Parker Hale</b> Putzstock	€ 5,90

## Messingspitzen für Dewey Putzstöcke

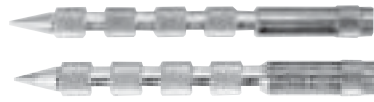

Die Messingspitzen können auf zwei verschiedene Arten angewendet werden. Die einfachste besteht darin, die Patches in der Mitte aufzuspießen und durch den Lauf zu schieben. Beim

Zurückziehen des Putzstockes fällt der Patch an der Mündung ab. Dies ist sinnvoll, weil er nur einmal verwendet werden darf. Die zweite Möglichkeit besteht darin, die Messingspitze zu umwickeln und dann durch den Lauf zu schieben. In beiden Fällen wird die Spitze durch den Patch zentriert, so dass die Laufwandung nur mit dem Patch in Berührung kommt. Durch Verwendung unterschiedlich großer Patches kann eine Spitze für mehrere Kaliber verwendet werden. Probieren geht über studieren, wie man so schön sagt.

DM 17JM	Dewey Messingspitze Kaliber .17/4,5 mm	€ 3,90
DM 22J	Dewey Messingspitze Kaliber .22/5,6 mm	€ 3,90
DM 24J	Dewey Messingspitze Kaliber .24/3/6 mm	€ 3,90
DM 65J	Dewey Messingspitze Kaliber .257+6,5 mm	€ 4,10
DM 27J	Dewey Messingspitze Kaliber .270/7 mm	€ 3,90
DM 30J	Dewey Messingspitze Kaliber .30/7,62 mm	€ 3,90
DM 338J	Dewey Messingspitze Kaliber .338/8,6 mm	€ 5,00
DM 35J	Dewey Messingspitze Kaliber .35/9 mm	€ 5,00
DM 375J	Dewey Messingspitze Kaliber .375/9,5 mm	€ 5,00
DM 416J	Dewey Messingspitze Kaliber .416/10,6 mm	€ 5,00
DM 458J	Dewey Messingspitze Kaliber .458/11,6 mm	€ 5,00
DM 50J	Dewey Messingspitze Kaliber .50/12,7 mm	€ 5,00

### Kurze Spitzen für Kurz- & Langwaffen



DM 38J	Dewey Messingspitze Kaliber .38/.357/9 mm	€ 3,90
DM 40J	Dewey Messingspitze Kaliber .40-.41 /10 mm	€ 3,90
DM 45J	Dewey Messingspitze Kaliber .44-.45 /10,9 mm	€ 3,90

Die Spitze 17JM paßt nur zu dem Putzstock 17-C-36.  
Die Spitzen 22J und 24J passen nur zu den Putzstöcken 22-C-...  
Die Spitzen 27J und größer passen nur zu den Putzstöcken 30-C-... und größer.



### Messingspitzen für Patches

Gleiches Gewinde wie Dewey-Bronzebürsten (Gewinde: 8-32) - passen also auf alle von uns angebotenen Bürstenadapter (Dewey, VFG, Parker Hale).

HM J22B	Kaliber 22	HM J38B	Kaliber .38 / 9 mm
HM J6B	Kaliber 6 mm	HM J375B	Kaliber .375
HM J25B	Kaliber .25/6,5 mm	HM J10B	Kaliber 10 mm / .40
HM J7B	Kaliber 7 mm	HM J416B	Kaliber .416
HM J30B	Kaliber .30	HM J44B	Kaliber .44
HM J8B	Kaliber 8 mm	HM J45B	Kaliber .45
HM J338B	Kaliber .338	HM J50B	Kaliber .50

HM J... Messingspitzen, alle Modelle € 6,50

### Dewey Patches - fusselfrei- "Baumwolläppchen"

Das natürliche Baumwollmaterial saugt sich mit Solvent (Shooters Choice) voll, löst die Rückstände im Lauf und transportiert



sie heraus. Runde Patches eignen sich besonders zum Aufspießen, quadratische Patches eignen sich sowohl für das Umwickeln der Messingspitze, als auch zum Aufspießen. Bei den Dewey-Patches handelt es sich um erstklassiges fusselfreies Material. Besonders günstig sind die Großpackungen.

DM P-171	<b>100</b>	Patches rund 1,25"/32 mm Kal. .22/.243	€ 2,80
DM P-221	<b>100</b>	Patches rund 1,5"/38 mm Kal. .7 mm	€ 3,20
DM P-271	<b>100</b>	Patches rund 2"/50 mm Kal. .30	€ 4,40
DM P-351	<b>100</b>	Patches rund 2,75"/70 mm Kal. .38-.45 410-20/Großkaliber	€ 6,20
DM P-121	<b>100</b>	Patches rund 90 mm Kal. 12 und .50	€ 9,00
DM P-1711	<b>1000</b>	Patches rund 1,25"/32 mm Kal. .22/.243	€ 17,20
DM P-2215	<b>500</b>	Patches rund 1,5"/38 mm Kal. 7mm	€ 10,10
DM P-2715	<b>500</b>	Patches rund 2"/50 mm Kal. .30	€ 12,80
DM P-35125	<b>250</b>	Patches rund 2,75"/70 mm Kal. 16+12 Großkaliber	€ 11,50
DM PS-221	<b>100</b>	Patches quadratisch 1 3/8"/35 mm Kal. .22/.243	€ 3,10
DM PS-241	<b>100</b>	Patches quadratisch 1 3/4"/45 mm Kal. 7 mm/.30	€ 3,80
DM PS-231	<b>100</b>	Patches quadratisch 2"/51 mm ab Kal. 8 mm	€ 4,40
DM PS-1701	<b>1000</b>	Patches quadratisch 3/4"/19 mm Kal. 17	€ 16,20
DM PS-2211	<b>1000</b>	Patches quadratisch 1 3/8"/35 mm/.22/243	€ 17,20
DM PS-2415	<b>500</b>	Patches quadratisch 1 3/4"/45 mm/ 7 mm/.30	€ 11,70
DM PS-2315	<b>500</b>	Patches quadratisch 2"/51 mm Kal. ab 8 mm	€ 14,20



### Dewey Bronze-Bürsten

Nur mit Bürsten erreicht man die Feld-Zug-Kanten. Zusammen mit einem wirksamen Reinigungsmittel wie Shooters Choice sind sie geeignet, auch hartnäckige Tombakreste aus dem Lauf zu entfernen. Die kupferfarbenen Bronzebürsten unterscheiden sich auch rein farblich von Messingbürsten, die nach Ansicht von Fachleuten nicht zur Laufreinigung verwendet werden sollten. Bronzebürsten sind der ideale Kompromiß zwischen Wirksamkeit und Materialschonung. Sie sind so konstruiert, dass keine scharfen Kanten, die den Lauf beschädigen könnten, vorhanden sind. Beim Reinigen werden sie ganz durch den Lauf geschoben und anschließend, nachdem sich die Borsten vor der Mündung aufgerichtet haben, wieder zurückgezogen. Pro Schuß sollte eine Hin- und Herbewegung stattfinden. Bronzebürsten für Kurzwaffen sind kürzer, damit sich die Borsten im Trommelausschnitt von Revolvern aufrichten können, bevor die Bürste zurückgezogen wird.



Gewinde: 8-32

#### Für Langwaffen:

DM B-17	Dewey Bronze-Bürste Kaliber .17/4,5 mm	€ 2,80
DM B-22	Dewey Bronze-Bürste Kaliber .22/5,6 mm	€ 2,70
DM B-24	Dewey Bronze-Bürste Kaliber .243/6 mm	€ 2,70
DM B-65	Dewey Bronze-Bürste Kaliber 6,5 mm/.264	€ 2,70
DM B-27	Dewey Bronze-Bürste Kaliber .270 bis 7 mm	€ 2,70
DM B-70	Dewey Bronze-Bürste Kaliber 7 mm	€ 2,70
DM B-30	Dewey Bronze-Bürste Kaliber .30/7,62 mm	€ 2,70
DM B-80	Dewey Bronze-Bürste Kaliber 8 mm	€ 2,70
DM B-338	Dewey Bronze-Bürste Kaliber .338/8,5 mm	€ 2,70
DM B-35	Dewey Bronze-Bürste Kaliber .35/.358/9 mm	€ 2,70
DM B-375	Dewey Bronze-Bürste Kaliber .375/9,3 mm	€ 2,70
DM B-416	Dewey Bronze-Bürste Kaliber .416	€ 2,70
DM B-458	Dewey Bronze-Bürste Kaliber .458/.460	€ 2,70
DM B-50	Dewey Bronze-Bürste Kaliber .50	€ 2,70

DM B-12-17	<b>12er Pack</b> Bronze-Bürsten Kaliber .17/4,5 mm	€ 19,50
DM B-12-22	<b>12er Pack</b> Bronze-Bürsten Kaliber .22/5,6 mm	€ 15,00
DM B-12-24	<b>12er Pack</b> Bronze-Bürsten Kaliber .243/6 mm	€ 15,00
DM B-12-65	<b>12er Pack</b> Bronze-Bürsten Kaliber 6,5 mm/.264	€ 15,00
DM B-12-27	<b>12er Pack</b> Bronze-Bürsten Kaliber .270 bis 7 mm	€ 15,00
DM B-12-70	<b>12er Pack</b> Bronze-Bürsten Kaliber 7 mm	€ 15,00
DM B-12-30	<b>12er Pack</b> Bronze-Bürsten Kaliber .30/7,62 mm	€ 15,00
DM B-12-80	<b>12er Pack</b> Bronze-Bürsten Kaliber 8 mm	€ 15,00
DM B-12-338	<b>12er Pack</b> Bronze-Bürsten Kaliber .338/8,5 mm	€ 15,00
DM B-12-35	<b>12er Pack</b> Bronze-Bürsten Kaliber .35/.358/9 mm	€ 15,00
DM B-12-375	<b>12er Pack</b> Bronze-Bürsten Kaliber .375/9,3 mm	€ 15,00
DM B-12-416	<b>12er Pack</b> Bronze-Bürsten Kaliber .416	€ 15,00
DM B-12-458	<b>12er Pack</b> Bronze-Bürsten Kaliber .458/.460	€ 15,00
DM B-12-50	<b>12er Pack</b> Bronze-Bürsten Kaliber .50	€ 15,00

#### Für Kurzwaffen:

DM B-22P	Dewey Bronze-Bürste Kal. .22/5,6 mm	€ 2,70
DM B-38P	Dewey Bronze-Bürste Kal. .38/.357/9 mm	€ 2,70
DM B-41P	Dewey Bronze-Bürste Kaliber .40/.41	€ 2,70
DM B-44P	Dewey Bronze-Bürste Kaliber .44	€ 2,70
DM B-45P	Dewey Bronze-Bürste Kaliber .45	€ 2,70

DM B-12-22P	<b>12er Pack</b> Bronze-Bürsten Kal. .22/5,6 mm	€ 15,00
DM B-12-38P	<b>12er Pack</b> Bronze-Bürsten Kal. .38/.357/9 mm	€ 15,00
DM B-12-41P	<b>12er Pack</b> Bronze-Bürsten Kaliber .40/.41	€ 15,00
DM B-12-44P	<b>12er Pack</b> Bronze-Bürsten Kaliber .44	€ 15,00
DM B-12-45P	<b>12er Pack</b> Bronze-Bürsten Kaliber .45	€ 15,00



#### Für Flinten

<b>DM SBA</b>	<b>Adapter für Schrotbürsten u. Schrot-Wollwischer für Putzstock 30C..</b>	€ 3,60
DM SB12	Dewey Bronze-Bürste Kal. 12	€ 2,80
DM SB16	Dewey Bronze-Bürste Kal. 16	Gewinde: € 2,80
DM SB20	Dewey Bronze-Bürste Kal. 20	5/16-27 € 2,80
DM SB41	Dewey Bronze-Bürste Kal. .410	€ 2,80

DM SB12-12	<b>12er Pack</b> Bronze-Bürsten Kal. 12	€ 21,00
DM SB12-16	<b>12er Pack</b> Bronze-Bürsten Kal. 16	Gewinde: € 21,00
DM SB12-20	<b>12er Pack</b> Bronze-Bürsten Kal. 20	5/16-27 € 21,00

**NEU**

### Dewey Nylon-Bürsten

Noch schonender als Bronze-Bürsten sind Nylon-Bürsten. Sie sind ideal geeignet, um das Laufinnere mit Solvent zu benetzen, damit es dort seine Wirkung entfalten kann. „Scharfe Solvents“ wie Tombakentferner „essen“ Bronze-Bürsten teilweise auf. Dann verwendet man vorzugsweise Nylon-Bürsten zum Einbringen des Solvents. Nylon-Bürsten können Bronze-Bürsten aber nicht vollkommen ersetzen. Sie sind eine gute Ergänzung.



Gewinde: 8-32

#### Für Langwaffen:

DM B-22 NY	Dewey Nylon-Bürste Kaliber .22/5,6 mm	€ 2,70
DM B-24 NY	Dewey Nylon-Bürste Kaliber .243/6 mm	€ 2,70
DM B-27 NY	Dewey Nylon-Bürste Kaliber .270 bis 7 mm	€ 2,70
DM B-30 NY	Dewey Nylon-Bürste Kaliber .30/7,62 mm	€ 2,70

DM B-12-22 NY	<b>12er Pack</b> Nylon-Bürsten Kaliber .22/5,6 mm	€ 15,00
DM B-12-24 NY	<b>12er Pack</b> Nylon-Bürsten Kaliber .243/6 mm	€ 15,00
DM B-12-27 NY	<b>12er Pack</b> Nylon-Bürsten Kaliber .270 bis 7 mm	€ 15,00
DM B-12-30 NY	<b>12er Pack</b> Nylon-Bürsten Kaliber .30/7,62 mm	€ 15,00



Gewinde: 8-32

#### Für Kurzwaffen:

DM B-22P NY	Dewey Nylon-Bürste Kaliber .22/5,6 mm	€ 2,70
DM B-38P NY	Dewey Nylon-Bürste Kaliber .38/.357/9 mm	€ 2,70
DM B-41P NY	Dewey Nylon-Bürste Kaliber .40/.41	€ 2,70
DM B-45P NY	Dewey Nylon-Bürste Kaliber .44-.45	€ 2,70

DM B-12-22P NY	<b>12er Pack</b> Nylon-Bürsten Kaliber .22/5,6 mm	€ 15,00
DM B-12-38P NY	<b>12er Pack</b> Nylon-Bürsten Kaliber .38/.357/9 mm	€ 15,00
DM B-12-41P NY	<b>12er Pack</b> Nylon-Bürsten Kaliber .40/.41	€ 15,00
DM B-12-45P NY	<b>12er Pack</b> Nylon-Bürsten Kaliber .44-45	€ 15,00

**NEU**

### Dewey Woll-Wischer

Woll-Wischer sind besonders geeignet, Läufe vor dem Schießen zu entfetten oder nach dem Schießen kurz mit einem geeigneten Solvent oder Öl durchzuwischen, wenn nicht sofort die Zeit für eine gründliche Reinigung vorhanden ist. Besonders bei Flinten rosten sonst schnell die Patronenlager oder die ganzen Läufe.



DM M 22	Dewey Woll-Wischer Kaliber .22/5,6 mm	Gewinde: € 2,80
DM M 30	Dewey Woll-Wischer Kaliber .30/7,62 mm	8-32 € 2,80
DM M 45	Dewey Woll-Wischer Kaliber .40-.45 (Kurzwaffen)	€ 2,80

#### Für Flinten und Schwarzpulverwaffen:

DM M 20	Dewey Woll-Wischer Kaliber .20	€ 2,80
	+ Schwarzpulver Kaliber .54-.56	Gewinde:
DM M 12	Dewey Woll-Wischer Kaliber .12 + .16	5/16-27 € 2,80
	+ Schwarzpulver Kaliber .69-.75	

### System- und Patronenlager Reinigungs-Set



- A) Reinigungsbürste mit Nylonborsten
- B) Putzstock mit Gewinde für Bronzebürsten, Nylonbürsten und Woll-Wischer zum Reinigen des Patronenlagers.
- C) Putzstock mit Aufnahme für Watteröllchen, die Sie vom Zahnarzt kennen. Damit wird der Verriegelungswarzenraum von Büchsen gereinigt. Kopfdurchmesser 12,5 mm, Länge 29 cm.

HM ACTKT	System/Patronenlager Reinigungs-Set (A+B+C)	€ 33,10
HM ACTR	Watteröllchen, 50er Packung	€ 4,10
HM ACB	Patronenlager Putzstock mit Gewinde (B)	€ 16,40
HM ACA	HM Reinigungsbürste mit Nylonborsten (A)	€ 4,50

## Dewey Putzstockführung "falsches Schloß"

- Führungsteil verstellbar
- Bohrung Kaliber/Bürsten angepaßt
- Öffnung für Solvent-Zuführung
- zwei O-Ringe dichten das Patronenlager ab
- Ersatz O-Ringe inclusive
- Installationshilfe für O-Ringe im Lieferumfang enthalten



Um die Nebenwirkungen beim intensiven Reinigen so gering wie möglich zu halten, sind Putzstockführungen entwickelt worden. Wie der Name schon sagt, sorgen sie dafür, dass der Putzstock zentrisch und gerade in den Lauf geführt wird. Dies kommt besonders dem Patronenlagerübergang zugute, der dadurch vor Beschädigungen und Abschleifen geschützt ist. Durch die beiden O-Ringe vorne wird die Putzstockführung im Patronenlager zentriert, und dieses wird gleichzeitig abgedichtet. Somit können keine Reinigungsmittel in den Magazinkasten oder die Bettung fließen. Zudem wird die Abzugsmechanik vor Schmutz und Reinigungsmitteln geschützt. Da das Führungsteil verstellbar ist, paßt eine Putzstockführung zu sehr vielen verschiedenen Waffen. Lediglich bei unterschiedlichen Kalibern sind verschiedene Putzstockführungen erforderlich, da die Bohrung immer nur so groß wie unbedingt nötig sein sollte. Außerdem paßt sonst der vordere Teil mit den O-Ringen nicht ins Patronenlager.

Für folgende Waffen: Mauser 98, Remington 700/40X, Ruger 77, Savage 110-116, Browning A-Bolt, Stolle, Winchester 70, Sako ab ca. 1995 und ähnliche.

Durchmesser des verstellbaren Führungsteils = 17,6 mm.

Ihr Verschluss muß mindestens diesen Ø haben.

DM ABS1	Putzstockführung Kal. .22/5,6 mm	€ 24,30
DM ABS2	Putzstockführung Kal. .243/6-6,5/7 mm	€ 24,30
DM ABS3	Putzstockführung Kal. .30/7,62-/8 mm	€ 24,30
DM ABS4	Putzstockführung Kal. .338/8,5 bis 9 mm	€ 24,30
DM ABS5	Putzstockführung Kal. 9,2 mm bis .375	€ 24,30
DM ABS6	Putzstockführung Kal. .416/10,6 mm	€ 24,30

## NEU Joe's Putzstockführung



Der Fortschritt ist auch beim Waffenreinigen nicht mehr aufzuhalten. Was früher als Last empfunden wurde, weil die Werkzeuge und Mittel eher Behelfsmittel waren, macht heutzutage schon fast Spass. Zumindest an den hochwertigen Reinigungswerkzeugen hat der Kenner und Liebhaber seine Freude. Die Freude an der Waffe währt umso länger, je besser sie gepflegt wird. Dazu braucht man erstklassiges Reinigungswerkzeug. Wer einmal eine Putzstockführung verwendet hat, möchte seiner Waffe und seinem Putzstock zuliebe nicht mehr darauf verzichten. Joe's Putzstockführungen werden anstelle des Verschlusses in das System geschoben, wobei der vordere Teil direkt in das Patronenlager eingeführt wird und dieses mit einem O-Ring abdichtet. Damit wird sicher verhindert, dass Schmutz in den Abzug gelangen kann, und Solvent in die Bettung fließt. Noch wichtiger ist, dass die Putzstockführung dafür sorgt, dass der Putzstock zentrisch durch den Lauf geführt wird. Joe's Putzstockführungen werden aus Delrin, einem hervorragenden und gut zu bearbeitenden Kunststoff hergestellt. Die Bohrung ist dem Kaliber angepasst, und der Außendurchmesser beträgt 17,6 mm. Ihr Verschluss muss mindestens diesen Ø haben.

JO BG01	Putzstockführung Kal. 222/223	€ 17,40
JO BG02	Putzstockführung Kal. .22-250 bis 6 PPC	€ 17,40
JO BG03	Putzstockführung Kal. .243Win / 6 mm Norma BR	€ 17,40
JO BG04	Putzstockführung Kal. 7 mm / .308Win / 7.62 / 8 mm	€ 17,40
JO BG05	Putzstockführung Kal. Magnum bis .300 WM	€ 17,40

## NEU Joe's Putzstockführungen für Blaser R93



Diese Putzstockführung wurde ganz speziell für die Blaser R93 entwickelt, da dieses Waffenmodell stark von den üblichen Repetierbüchsen abweicht. Die Anwendung ist sehr einfach: Den Verschluss aus der Waffe entnehmen und die Putzstockführung ins Patronenlager einschieben. Damit wird wirksam verhindert, dass Solvent und Schmutz aus dem Lauf ins Magazin und den Abzugmechanismus gelangen. Die Putzstockführung sorgt außerdem dafür, dass der Putzstock zentrisch durch den Lauf geführt wird, und der Übergang vom Patronenlager zum gezogenen Teil, der für Präzision so wichtig ist, nicht beschädigt wird. Auf diese Putzstockführung sollten Sie beim Reinigen nicht verzichten. Gebrauchsmusterschutz angemeldet.

JO BL01	Putzstockf. Blaser R93 Kal. 222/223	€ 27,80
JO BL02	Putzstockf. Blaser R93 Kal. .22-250 bis 6 PPC	€ 27,80
JO BL03	Putzstockf. Blaser R93 Kal. .243Win / 6 mm Norma BR	€ 27,80
JO BL04	Putzstockf. Blaser R93 Kal. 7 mm / .308Win / 7.62 / 8 mm	€ 27,80
JO BL05	Putzstockf. Blaser R93 Kal. Magnum bis .300 WM	€ 27,80



**Shooter's Choice Solvent** hat sich bei Kennern inzwischen durchgesetzt. Es dürfte das wirksamste Reinigungsmittel für Läufe sein, das keine Nachbehandlung erfordert. Es enthält kein Ammoniak. Es ist nicht bekannt, dass es die Brünierung oder das sonstige Finish der Waffe angreift. Trotzdem sollte damit, wie mit allen Chemikalien, vorsichtig umgegangen werden. Shooter's Choice löst gleichermaßen gut Rückstände in Kugel- und Schrottläufen. Sowohl Patches als auch Bürsten werden damit benetzt, um den Reinigungserfolg möglichst schnell zu erreichen. Bei dem **Verschlusswarzenfett** handelt es sich um ein weiteres Hightech Produkt. Es verhindert wirksam Riefen in den Verschlusswarzen, wenn diese immer sauber gehalten und gefettet werden. Bei Präzisionswaffen und bei solchen, die mit halskalibrierten Patronen geschossen werden, ist dies besonders wichtig. Der **Tombak-Entferner** löst selbst hartnäckige Tombak-Verschmierungen. Er enthält Ammoniak. Um Rost zu verhindern, ist deshalb eine Nachbehandlung mit Solvent und Öl wichtig. Das **Rostschutz-Spray** schützt Ihre Waffe vor Rost und Korrosion, ist zudem wasserabweisend und kann auch für Haushalt und Hobby vielseitig verwendet werden. Das **Reinigungs-Spray** löst mit seinem kraftvollen Strahl Öl und Schmutz ohne Rückstände zu hinterlassen. Teile wie Abzüge müssen nicht zerlegt werden.

PE MC702	Shooter's Choice Solvent 55cc	€ 9,60
PE MC704	Shooter's Choice Solvent 113cc	€ 14,20
PE MC716	Shooter's Choice Solvent 453cc	€ 43,50
PE MCG10	Shooter's Choice Verschlusswarzenfett 10cc Spritze, High Tech Fett	€ 8,70
PE CRS08	Shooter's Choice Tombak Entferner 226cc	€ 15,60
PE LR004	Shooter's Choice Bleientferner 113cc	€ 14,30
PE FPL04	Shooter's Choice Schmieröl 113cc	€ 11,80
PE RP006	Rostschutz-Spray "Rust-Prevent" 170 g	€ 10,10
PE DG318	Reinigungs-Spray "Quick Scrub" 510 g	€ 18,10

## J-B Laufreinigungspaste

**J-B Laufreinigungspaste** entfernt stärkste Geschoßablagerungen, Pulverrückstände und Molyablagerungen. Bei Bench Rest Schützen seit 30 Jahren im Einsatz. Wenn andere Mittel versagen, ist **J-B** genau das Richtige. Es wirkt mechanisch (nicht chemisch!), und da es sich nicht in die Poren des Laufstahls einbettet, kann es leicht mit Solvent aus dem Lauf entfernt werden. "Erwecken Sie Ihren alten Lauf wieder zum Leben." Geben Sie ihm neuen Glanz.



Benutzen Sie immer eine Putzstockführung und einen guten Putzstock. **J-B** macht kurzen Prozeß mit hartnäckigen Laufverunreinigungen. Überzeugen Sie sich selbst.

Sie werden von der Wirkung begeistert sein!

BN65012	J-B Laufreinigungspaste, 55 cc	€ 12,30
---------	--------------------------------	---------

## Dewey Reinigungsset für Kleinkaliberbüchsen .22 IfB



S51010	Kleinkaliber Reinigungsset, umfaßt alle drei Teile	€ 39,90
--------	--	---------





Jetzt können Sie VFG-Reinigungsfilze auch mit Dewey Putzstöcken kombinieren.

### Dewey VFG-Adapter

- aus massivem Messing
- nach VFG-Norm
- mehr Flexibilität - macht beide Systeme kompatibel



DMVFG22 VFG-Adapter für Dewey 22-C... Putzstöcke € 6,60  
DMVFG30UP VFG-Adapter für Dewey 30-C... aufwärts € 6,60

### VFG Laufreiniger - kleine Packungen

Best.-Nr.	Bezeichnung	Kaliber	Stück	Preis
VFG610	Laufreiniger	.22/5,7 mm	80	€ 5,20
VFG615	Laufreiniger	.243/6 mm	50	€ 5,20
VFG620	Laufreiniger	.264/6,5 mm	50	€ 5,20
VFG630	Laufreiniger	7 mm	50	€ 5,20
VFG640	Laufreiniger	.30/7,5 mm	50	€ 5,20
VFG650	Laufreiniger	.338/8 mm	50	€ 5,20
VFG660	Laufreiniger	.357/9,3 mm	40	€ 5,20
VFG665	Laufreiniger	.375	40	€ 5,20
VFG670	Laufreiniger	.40/10,3 mm	30	€ 5,20
VFG675	Laufreiniger	.44/10,9 mm	30	€ 5,20

### VFG Laufreiniger - große Packungen

Best.-Nr.	Bezeichnung	Kaliber	Stück	Preis
VFG611	Laufreiniger	.22/5,7 mm	500	€ 19,50
VFG616	Laufreiniger	.243/6 mm	500	€ 19,50
VFG621	Laufreiniger	.264/6,5 mm	500	€ 22,40
VFG631	Laufreiniger	7 mm	500	€ 22,40
VFG641	Laufreiniger	.30/7,5 mm	500	€ 23,60
VFG651	Laufreiniger	.338/8 mm	500	€ 25,60
VFG661	Laufreiniger	.357/9,3 mm	500	€ 30,90
VFG666	Laufreiniger	.375	500	€ 30,90
VFG676	Laufreiniger	.458/.44 VL	250	€ 18,10

### VFG Intensivreiniger

Best.-Nr.	Bezeichnung	Kaliber	Stück	Preis
VFG644	Intensivreiniger	.357/9,3 mm	40	€ 8,80
VFG654	Intensivreiniger	.44	30	€ 8,80
VFG664	Intensivreiniger	.45	30	€ 8,80

### VFG Trommelreiniger

Best.-Nr.	Bezeichnung	Kaliber	Stück	Preis
VFG639	Trommelreiniger	.357/9,3 mm	40	€ 5,20
VFG649	Trommelreiniger	.44	30	€ 5,20
VFG659	Trommelreiniger	.45	30	€ 5,20

### VFG Waffenunterlage

VFG830 Waffenunterlage, Filz 100 x 30 cm, grün € 10,50



Preise ohne ZF und Montage

### Stolle Systeme ohne Abzug

KY AC0011	Panda System	€ 1.760,00
KY AC0012	Panda System Big Bore	€ 1.863,00
KY AC0013	Panda System Big Bore Lang	€ 1.863,00
KY AC0015	Kodiak System *	€ 1.863,00
KY AC0016	Kodiak System Lang *	€ 1.863,00

### Komplette Waffen - Stolle Systeme - Shilen S/M Läufe - Fiberglas Schäfte

KY RI0031	Panda Büchse	€ 4.347,00
KY RI0032	Panda Big Bore Büchse	€ 4.451,00
KY RI0033	Panda Big Bore lang Büchse	€ 4.451,00
KY RI0035	Kodiak Büchse *	€ 4.451,00
KY RI0036	Kodiak System Lang Büchse	€ 4.451,00
KY ZU0030	Liegenschaft Anschütz-Typ voll verstellbare Backe + Schaftkappe, Aufpreis	€ 538,00
KY ZU0035	Lackierung mit Speziallack -Aufpreis-	€ 621,00
KY ZU0001	Wild Cat Kaliber soweit möglich, Aufpreis	€ 311,00
KY ZU0002	Waffenkoffer bei Versand erforderlich - nur bei Lieferung einer Waffe -	€ 39,90

### Zusatzausstattung (Aufpreise)

KY ABZ010	Shilen 56 g bis 150 g Abzug, Aufpreis	€ 124,00
KY ABZ011	Jewell 45 g bis 90 g Abzug, Aufpreis	€ 228,00
KY ABZ012	Jewell 45 g bis 2100 g Abzug, Aufpreis	€ 248,00
KY ABZ013	Jewell 45 g bis 2100 g Abzug mit Sicherung, Aufp.	€ 304,00
KY ZU0020	Auswerfer installieren, Aufpreis	€ 83,00
KY ZU0025	Gummischafkappe nach Wahl, Aufpreis	€ 83,00
KY ZU0026	Aluminium Schaftkappe, Aufpreis	€ 124,00
KY ZU0027	Pillar Bedding anstelle von glue in, Aufpreis	€ 104,00
KY ZU0028	Riemenbügelbasen installieren, Aufpreis	€ 62,00
KY ZU0040	extra Verschluss (bei Kaliberwechsel)	€ 1.035,00
KY ZU0041	extra Lauf - bei Lieferung mit Waffe bis Kont. 8	€ 828,00
KY ZU0044	extra Lauf - nachträg. Lieferung bis Kont. 8- o. Beschuß	€ 1.014,00
KY ZU0042	Laufklemme für Laufwechsel	€ 83,00
KY ZU0043	System-Schlüssel für Laufwechsel	€ 104,00
KY ZU0045	Mehrpreis f. Kontur 10, zylindrisch, 32,0-36,8 mm	€ 83,00

Die Abbildungen zeigen Waffen, die wir fast immer lagermäßig führen. Zusätzlich können Sie sich Ihre Wunschwaaffe bei entsprechender Lieferzeit (ca. 9 Monate) nach Ihren Vorstellungen zusammenstellen.



### Stolle Ringe Silber

Stolle Ringe sorgen für eine spannungsfreie Montage. Sie werden immer als Paare gefertigt, und die Teile sind nummeriert. Ab Kaliber .308 Win. empfehlen wir die breite Ausführung. Material: hochwertiges Aluminium.

1" schmal	1" breit	30 mm breit	
KY RG2501	Stolle 1"-Ringe Panda/Kodiak schmal, Silber	€ 124,00	
KY RG2502	Stolle 1"-Ringe Panda/Kodiak breit, Silber	€ 124,00	
KY RG2504	Stolle 1"-Ringe Panda Big Bore breit, Silber	€ 124,00	
KY RG3001	Stolle 30 mm-Ringe Panda/Kodiak breit, Silber	€ 145,00	
KY RG3002	Stolle 30 mm-Ringe Panda Big Bore breit, Silber	€ 145,00	

Stolle Ringe passen nicht auf 11 mm Prismaschienen.



Shilen Matchläufe gehören weltweit zu den bekanntesten Spitzenläufen. Mehr als 30 Jahre Erfahrung stecken in jedem Lauf. In den letzten 15 Jahren hat sich Shilen an die absolute Weltspitze gearbeitet und zahlreiche Bench Rest Weltmeisterschaften wurden mit Shilen Läufen gewonnen. Wenn Sie also auf Nummer Sicher gehen wollen und einen absoluten Präzisionslauf wünschen, ist Shilen erste Wahl. Bei fachgerechtem Einbau werden selbst höchste Erwartungen erfüllt. Tadelloses Material und Verarbeitung werden garantiert. Eine Schubleistungsgarantie kann aus verständlichen Gründen nicht übernommen werden. Mit Ausnahme der Tieflochbohrer werden alle Werkzeuge selbst hergestellt. Dies ist Voraussetzung für ständige Weiterentwicklung. Wir bieten nur 2 Qualitätsstufen an: **Match Grade** (Chrom-Molybdän und Stainless) und **Select Match Grade** (Stainless).

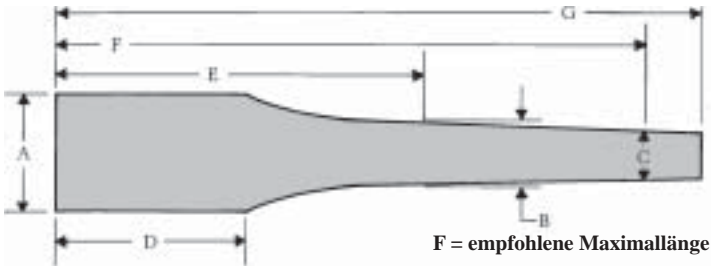

Nr.	Kontur	Laufmaße in mm (Rohlinge)							Gewicht in kg bei Länge F
		A	B	C	D	E	F	G	
3	Sporter	30,5	19,8	15,9	63,5	177,8	610	660	1,36
4	Magnum Sporter	30,5	21,2	16,5	76,2	177,8	610	710	1,59
5	Lightweight Varmint	30,5	22,9	17,8	76,2	177,8	660	710	1,81
5,5	Mediumwt Varmint	30,5	24,1	19,1	76,2	177,8	660	710	2,27
6	Lightweight Target*	31,75	----	19,1	76,2	----	660	710	2,49
7	Standard Varmint*	31,75	----	22,6	76,2	----	660	710	2,95
8	Heavy Bull Barrel*	30,5	----	25,4	76,2	----	660	710	3,62
10	Benchrest Special	33,0 bis 36,8 mm, zylindrisch					<736	762	<5,85
11	Straight Barrel	31,24 max. Durchmesser, zylindrisch					<686	710	<4,00

\* = über die ganze Länge konisch, Kontur 3 bis 5,5 hat "birnenform" ähnlich der Abbildung

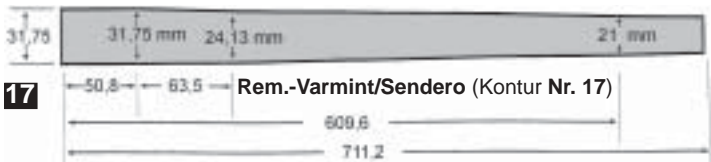

### alle Kaliber und Drallängen

Shilen kopiert keine serienmäßigen Fabrikkonturen.

**Einzige Ausnahme: Remington-Varmint/Sendero (Kontur Nr. 17)**

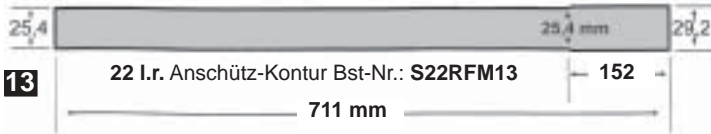

Kaliber	Drallänge	Geschoßgewichte	Kaliber	Drallänge	Geschoßgewichte
.172.....	10"	alle	.308.....	12"	bis 170 gr.
.22 RF (.22 l. r.)	16"	alle	.....	14"	* bis 155 gr.
.224 (5,7 mm).....	8"	über 70 gr.	.311/7,65 mm ...	10"	alle
.....	9"	bis 70 gr.	.323/8 mm .....	10"	alle
.....	12"	bis 63 gr.	.338.....	10"	alle
.....	14"	bis 55 gr.	.355 (9 mm).....	14"	wadcutter
.243 (6 mm).....	8"	bis 115 gr. VLD	.....	16"	alle anderen
.....	10"	bis 100 gr.	.357 (.38).....	14"	wadcutter
.....	12"	bis 85 gr.	.....	18"	alle anderen
.....	14"	* bis 70 gr.	.358.....	14"	alle
.257.....	9"	über 100 gr.	.375.....	12"	alle
.....	10"	bis 100 gr.	.400 (10 mm)....	16"	alle
.264 (6,5 mm).....	8"	über 130 gr.	.411.....	14"	alle
.....	9"	bis 130 gr.	.416.....	14"	alle
.270.....	10"	alle	.429 (44).....	16"	wadcutter
.284 (7 mm).....	9"	über 140 gr.	.....	20"	alle
.....	11"	bis 140 gr.	.451 (45).....	16"	alle
.308.....	8"	über 220 gr.	.458.....	14"	alle
.....	10"	bis 220 gr.			

**Wenn Sie einen Laufrohling bestellen, brauchen wir folgende Angaben:**

1. Kaliber
2. Drallänge
3. Qualität/Material  
C = Chrom-Molybdän  
S = Stainless (Match Grade)  
M = Stainless Select (Match Grade)
4. Kontur

**Wenn Sie einen einbaufertigen Lauf bestellen, brauchen wir zusätzliche Angaben:**

5. Kaliber/Patrone
6. Länge des fertigen Laufes
7. Systembezeichnung (Auswahl laut Auflistung)  
**andere nicht möglich**

Die Aufträge für einbaufertige Läufe sind immer **Festaufträge**. Mit einer Lieferzeit von ca. 10-12 Wochen muß gerechnet werden.

**So ermitteln Sie die Bestellnummer für Ihren Lauf:**

Beispiel: Sie möchten einen Laufrohling für das Kaliber .223 Remington in Chrom-Molybdän Stahl Match Grade. Es soll ein Standard Varmint Lauf sein. Die Bestellnummer lautet dann: **S224x14C70**.

S = Shilen  
224 = Kaliber des Laufes  
14 = Drallänge 14"  
C = Chrom-Molybdän Stahl  
70 = Kontur 7  
In **Stainless Match Grade** hätte der Lauf die Bestellnr. S224x14S70.  
In **Stainless Select Match Grade** hätte der Lauf die Bestellnr. S224x14M70.

**Wenn Sie einen einbaufertigen Lauf bestellen, brauchen wir zusätzlich die Angaben 5 bis 7.**

## Match Grade Läufe ohne Lager

S...x..C..	Chrom-Molybdän, Kont. 3 bis 8 + 17	€ 323,00
S...x..C11	Chrom-Molybdän, Kontur 11	€ 323,00
S...x..S..	Stainless, Kontur 3 bis 8 + 12 bis 17	€ 409,00
S...x..S11	Stainless, Kontur 11	€ 409,00
S...x..S10	Stainless, Kontur 10	€ 469,00

## Select Match Grade Gewehr-Läufe ohne Lager

nur Kaliber .22-.30

S...x..M..	Stainless, Kontur 5 bis 8 + 12 bis 17	€ 490,00
S...x..M11	Stainless, Kontur 11	€ 490,00
S...x..M10	Stainless, Kontur 10	€ 549,00
S22RFM13	Stainless, <b>Anschütz</b> Kontur 13, 22 l.r.	€ 490,00
S ZU17	<b>Aufpreis</b> für Kaliber .17	€ 39,80
S ZU30	<b>Aufpreis</b> für 30" Lauflänge statt 28"	€ 31,80
S ZU10	<b>Aufpreis</b> für Kontur 10 (incl. 30" Länge)	€ 64,00

Nur für folgende Systeme werden Shilen Läufe komplett mit Patronenlager und Gewinde angeboten:

<b>Mauser 98</b>	<b>Remington 700</b>	<b>Ruger 77</b>
<b>Sako</b>	<b>Weatherby</b>	<b>Winchester post 64</b>



einbaufertiger Lauf

SCHTHR **Aufpreis** Lauf einbaufertig herrichten wie beschrieben, Systeme laut Auflistung, für andere Systeme nicht möglich € 246,00

## Chrom-Molybdän Match Grade - handgeläppt

### Stainless Match Grade - handgeläppt

Folgende Toleranzen werden garantiert:

Laufinnendurchmesser	: < 0,012 mm
Gleichmäßigkeit über die gesamte Lauflänge	: < 0,0076 mm

**Lieferbar: Kaliber .17-.458 in allen Konturen**

(Chrom-Molybdän nicht in Kontur 10)

## Stainless Select Match Grade - handgeläppt

Folgende Toleranzen werden garantiert:

Laufinnendurchmesser	: < 0,0076 mm
Gleichmäßigkeit über die gesamte Lauflänge	: < 0,0025 mm

**Lieferbar: Kaliber .22 - .30 und Konturen Nr. 5 - 17.**

## Waffen-Werkzeug-Set 31 Teile

- |                                 |   |
|---------------------------------|---|
| 11 Schlitzschraubeneinsätze     | 1 Adapter für Steckschlüssel  |
| 3 Kreuzschlitzeinsätze          | 1 Schraubendreherhalter mit magnetischer Spitze und Hohlraum für Bits |
| 10 Inbuseinsätze 0,05-3/16 Zoll |   |
| 2 Torxeinsätze T10 und T15      |   |
| 3 extra lange Bits              | -Bestückungsänderung vorbehalten-                                     |



**Jetzt neu mit drei langen Bits - Schlitz, Kreuz, Inbus 3/32!**

Die Bit Einsätze sind speziell auf das Arbeiten an Waffen abgestimmt. Planparallel gearbeitete Schlitzschraubeneinsätze schonen die oft sehr engen Schlitzlöcher der Schrauben an Waffen. Herkömmliche Schraubenzieher sind keilförmig und hebeln sich deshalb selbst aus dem Schlitz heraus. Außerdem verursachen Sie oft grobe Grate. Die Inbuseinsätze decken den vollen Bereich der waffengängigen Schrauben ab. Selbst kleinste Schrauben an Abzügen und den Verstellungen von Targetzielfernrohren können damit bedient werden. Der T15 Torx Bit passt zu allen Leupold Montagen. Vergleichbare Werkzeugsets kosten teilweise über 50,- Euro.

*Ein Muß für jeden Waffenliebhaber*

BS T0045 B-Square Waffen-Werkzeug-Set € 32,00

## B-Square Kornschieber

Mit dem B-Square Kornschieber lassen sich Korne in Schwalbenschwanzführungen einfach und stufenlos einstellen.

Das Druckstück dreht sich nicht, nur die druckausübende Schraube dahinter. Deshalb ist die Handhabung sehr einfach.

BS T1100 B-Square Kornschieber € 65,00



## Höhenausgleichsadapter für Ziellinienprüfgerät

Illustration

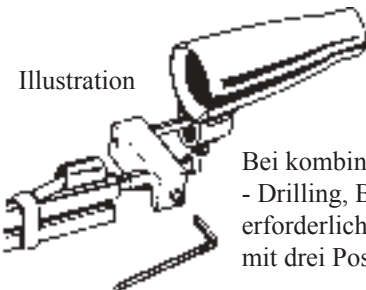

Bei kombinierten Waffen - Drilling, BBF usw. - erforderlich. Neues Modell mit drei Positionen.

BS T1031 Höhenausgleichsadapter € 47,70

## B-Square Hammer



280g schwerer Spezialhammer aus einer Messing/Stahl Kombination

mit drei verschiedenen austauschbaren Schlagköpfen aus folgenden Materialien: Kunststoff - Messing - Stahl. Der dritte Schlagkopf befindet sich am Ende des Griffes und kann mit den beiden vorderen Schlagköpfen jeweils ausgetauscht werden. Im Griff befindet sich ein Splintentreiber aus Messing. **Präzisionsfertigung auf CNC Maschinen.**

BS T0010 B-Square Hammer € 27,80

## Stahlstempel und Haltevorrichtung

Schlag - Zahlen - Buchstaben

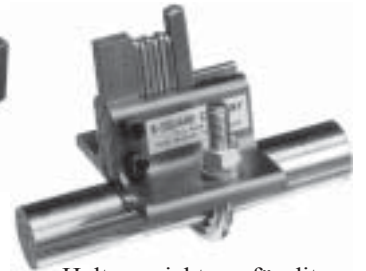

Haltevorrichtung mit Abstandhalter für bis zu 20 Zahlen/Buchstaben. Eine Klemme zum Stempeln von Läufen gehört zum Lieferumfang.

Haltevorrichtung für dito

BS T0060 Haltevorrichtung für Stempel € 38,90  
BS T1065 Buchstaben "A-Z", "&" und Zahlen "0-9" Größe: 1,6 mm € 43,30

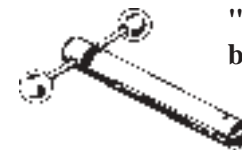

## "Schraubenzieher" für Schaftschrauben von Flinten und Kipplaufwaffen

- austauschbare Klinge
- verhindert durch sicheren Halt Schaftbruch

BS T1672 Schraubenzieher, universal € 65,00

## Schlüssel für Vorderschaftschrauben an Pumpflinten



BS T1622 Schlüssel für Rem. 870 € 54,00  
BS T1624 Schlüssel für Win/Mossberg € 54,00

## Schlüssel für Klemmschrauben



für seitliche Klemmschrauben bzw. Supportschrauben an Leupold, Redfield, Ruger und Weaver Montagen

Durch hohe Paßgenauigkeit wird eine Beschädigung der Schrauben vermieden.

BS T1011 Schlüssel für Leupold/Redfield/Ruger € 16,70  
BS T1050 Schlüssel für Weaver € 16,70

## BONDHUS GorillaGrip™



**10 Jahre Garantie**

Der Name Bondhus (USA) bürgt für Qualität. Der Klapphalter-Korpus besteht aus hochwertigem Kunststoff, der zur leichten Unterscheidung verschieden farbig ist. Die Stahlschlüssel sind eng toleriert. Dies ist bei den kleinen Schraubengrößen, wie sie an Waffen, Abzügen, Montagen, Matrizen usw. verwendet werden, äußerst wichtig. Nichts ist ärgerlicher als die Beschädigung von feststehenden Schrauben durch schlechtes oder unpassendes Werkzeug. Die angebotenen Schlüsselgrößen decken den gesamten Waffenbereich weitestgehend ab. Bondhus Inbus- und Torxschlüssel gehören in jede Schießkiste, Werkzeugbox und auf jede Werkbank.

BH12591 Inbusklapph., 9 Schlüssel, **zöllig** 0,050" - 3/16" € 7,80  
BH12592 Inbusklapph., 7 Schlüssel, **metrisch** 1,5 - 6 mm € 7,70  
BH12632 Torxklapphalter, 8 Schlüssel, T6 - T25 € 17,70



Folgende Größen:  
 .050, 1/16, 5/64, 3/32, 7/64  
 1/8, 9/64, 5/32, 3/16 Zoll  
 BS INBUS 9 Schlüssel

**Inbus-Schlüssel-Set**

€ 8,90



**Absehen-Ausrichthilfe**

Winkel aus durchsichtigem Kunststoff, der bei Büchsen mit zwei Verriegelungswarzen in das System eingeführt werden kann. Beendet die Diskussion, ob ein Zielfernrohr gerade montiert, oder das Absehen verkantet ist.

BS T1001 Absehen-Ausrichthilfe € 14,40

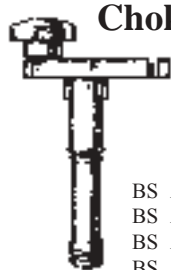

**Choke Schlüssel**

- **T-Form** überträgt die Kraft optimal
- **Kurbel** ermöglicht schnelles Drehen
- **O-Ringe** schützen den Lauf und halten den Choke-Einsatz
- **Spezialfett** für Chokeeinsätze *auch separat lieferbar*



BS A5012	Briley Chokeeinsatz	Kal. 12	€ 41,10
BS A5112	Beretta Chokeeinsatz	Kal. 12	€ 41,10
BS A5212	Browning Invector	Kal. 12	€ 41,10
BS A4002	Ersatzfett für Chokeeinsätze, 14g		€ 12,20

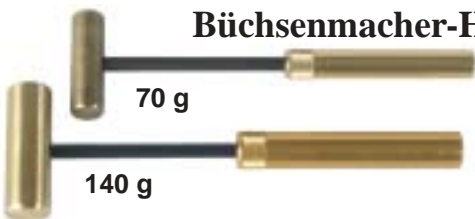

**Büchsenmacher-Hammer**

aus massivem Messing

BS T0008 Hammer, 70 g € 16,70  
 BS T0012 Hammer, 140 g € 18,90

**Schraubstockbacken für Rund- und 8-Kant Läufe Ideal für Vorderlader**

- Für sicheres Festklemmen von Läufen ohne Beschädigung
- Geeignet für **runde** und **achtkantige** Läufe
- Aus widerstandsfähigem Aluminium

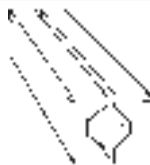

BS T1510 Schraubstockbacken für 8-Kant Läufe € 34,40



**Halter für Gewindebohrer**

mit Längsausgleich: 60 mm  
 hält Gewindebohrer bis 5,5 mm

Bohren und Gewindeschneiden in einer Aufspannung, gefühlvolles Gewindeschneiden, 100% Ausrichtung, Ihre Gewindeschneider halten länger.

BS T0100 Gewindeschneiderhalter € 61,00

Incl. Bohrer + Gewindeschneider 6-48

**Bohrvorrichtung**

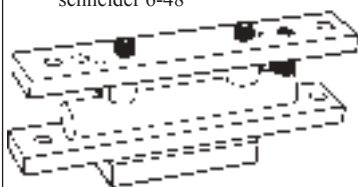

Zum Anbringen der Zielfernrohr-Montagebohrungen an **K98** und ähnlichen. Kein Messen und Ausrichten erforderlich, da selbstausrichtend. Stabile Stahl/Aluminium Konstruktion.

BS T1878 Bohrvorrichtung € 150,00



**Metrische und zöllige Inbus-Schrauben**

Passender Inbusschlüssel 3/32 nicht im Lieferumfang

BS SCH3506	10er Pack, Inbus-Schrauben, metrisch, 3,5x0,6x10,65	€ 8,50
BN SCH648	12er Pack, Inbus-Schrauben, zöllig, 6-48x9,50	€ 10,30
BS INB332	Inbus-Schlüssel 3/32 Zoll	€ 1,90
LE 49778P	10er Pack Torx Schrauben 6-48x9,0	€ 12,00



**Gewindeschneidsatz (Gewindebohrer)**

6-48 (ca. 3,5 mm)

International gebräuchlichstes Gewinde für Zielfernrohr-Montagebohrung auf Waffen. Bis auf wenige Ausnahmen haben alle US-Montageschrauben dieses Maß.

BN00648 6-48 Gewindeschneidsatz 4-teilig € 22,10

**Splintentreiber**

mit je einem Ersatzstift

**Korntreiber aus Messing**



BS T0020 Splintentreiber, 3er-Set incl. 3 Ersatzstifte € 34,40  
 BS T0018 Korntreiber, 2er-Set € 14,40

**Schraubenhalter**

zum Kürzen von Schrauben  
 6/48 (3,5 mm) und 8/40 (4 mm)



BS T0038 Schraubenhalter € 18,90

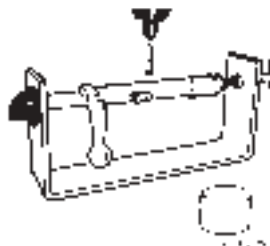

**Vorrichtung zum Anbringen des Sonnenschliffes auf der Kammer**

Paste und zwei Stahlbürsten werden mitgeliefert.

BS T0135	Sonnenschliff Vorrichtung	€ 72,00
BS T0136	Ersatz-Paste	€ 8,40
BS T0137	Ersatz-Bürste	€ 6,20

**CHAPMAN Waffen-Werkzeugsatz**

- 14 Schlitzschraubeneinsätze
- 2 Kreuzschlitzeinsätze
- 1 Inbuseinsatz
- 1 Ratsche
- 1 Verlängerung
- 1 Handgriff

Die Schlitzschraubeneinsätze sind planparallel gearbeitet und damit sehr schraubenschlitzfreundlich. Ideal für empfindliche Schrauben an Waffen.



CH9600 Chapman Werkzeugsatz € 53,00





Auf dieser Seite befindet sich nur eine kleine Auswahl aller LightForce Modelle. Im Internet unter [www.henke-online.de/lightforce.htm](http://www.henke-online.de/lightforce.htm) finden Sie das komplette Programm mit ausführlichen Informationen und weiterem nützlichem Zubehör.

Beispielsweise das Enforcer Modell mit zusätzlichen 3 LED Leuchtdioden. Die leuchten noch 2 Stunden weiter, wenn der Akku schon leer ist. Eine geniale Konstruktion!

## Spot Light (SL) Handlampen

Die robusten und leichten Handlampen verfügen über eine enorme Leuchtkraft. Das kleinste Modell, SL 140, ist standardmässig mit einer 70 Watt Xenophot-Glühbirne ausgestattet, die beiden anderen Modelle werden mit jeweils 100 Watt Xenophot-Glühbirnen geliefert. Durch Drehen des Reflektorgehäuses kann der Lichtstrahl fokussiert werden. Integriert ist ein bis zu 3,6 Meter ausziehbares Spiralkabel mit Stecker für den Zigaretten-Anzünder im Auto. Außerhalb des Autos wird die Lampe durch einen 7,2 A/h Blei-Gel-Akku versorgt (siehe Stromversorgung). In Kombination mit dem zahlreichen Zubehör sind diese Lampen universell einsetzbar.



SL 140

SL 170

SL 240

LF 51404 SL Handlampe, 140 mm, Spiralkabel 3,6 m € 79,00

LF 51705 SL Handlampe, 170 mm, Spiralkabel 3,6 m € 92,00

LF 52406 SL Handlampe, 240 mm, Spiralkabel 3,6 m € 114,00

## Stromversorgung

**A. Blei-Gel-Akku**, Leistung 7,2 A/h, mehr als 1000 mal aufladbar. **Kein Memory-Effekt!** Deshalb in jedem Leistungszustand aufladbar. Gewicht ca. 2,5 kg

**B. Batterietasche** für Blei-Gel-Akku. Robuste Tasche mit Tragegurt und integrierter Zigarettenanzünder-Steckdose. Innenmasse: 95 x 65 x 150 mm

**C. Batterietasche mit Dimmer**. Wie zuvor, jedoch zusätzlich mit voll regelbarem Dimmer (D). Damit wird nicht nur der Lichtstrahl reguliert, sondern auch, je nach Einstellung, die Leistungsdauer der Akkuladung verlängert.

**D. Dimmer**. Der Dimmer wird gesteuert von einem Mikroprozessor und ist auch separat erhältlich.



PN 72A Blei-Gel-Akku, 7,2 A/h, 150x65x95 mm € 35,50

LF B7 Tragetasche für Blei-Gel-Akku, 7,2 A/h € 36,60

LF B7BPS Tragetasche mit Dimmer für 7,2 A/h B-G-Akku € 85,00

LF BPS Dimmer separat oder für LFB7 € 54,00

## Ladegeräte für Blei-Gel-Akkus

Diese Ladegeräte sind speziell auf 12 Volt Blei-Gel-Akkus abgestimmt. Nicht speziell abgestimmte Ladegeräte können die Lebensdauer stark verkürzen!



LF BCVDE Ladegerät 230 V für Steckdose € 32,70

LF BC12 Ladegerät 12 V für Einsatz im Auto € 32,70

## RMQC Lampe mit Wechselgriff

Die Lightforce RMQC-Lampe (QC= Quick Change) ist universell einsetzbar. Mit dem Wechselgriff ist es eine Handlampe. Dieser kann schnell gegen eine Rohrschelle ausgetauscht werden. Dann ist die Lampe fest installiert.

Die Neigung wird mit Hilfe einer Schraube verstellt. Über ein Spiralkabel mit Zigarettenanzünderstecker wird die Lampe entweder über die Autosteckdose oder durch einen Blei-Gel-Akku mit Strom versorgt.



LF 7140 RMQC Handlampe 140 mm, Spiralkabel 3,6 m € 95,00

## Lightforce Wechsel-Rohrschelle



Mit dieser Rohrschelle kann die Handlampe mit Wechselgriff fest montiert werden. Geeignet für alle Rohre von 25 bis 30 mm Durchmesser.

Bitte beachten: In der Bundesrepublik Deutschland ist die Montage von Lampen an Waffen verboten!

LFZSRKIT Rohrschelle für LF7140 € 17,80

## Filter für Lightforce-Lampen



Alle Lightforce Lampen können mit einem Filter versehen werden. Dieser wird von vorne auf die Lampe gedrückt und eingerastet. Es sind verschiedene Farben erhältlich. Sogenannte Flutlichtfilter sorgen für einen breiten, schattenlosen Lichtstrahl. Filter dienen auch als guter Schutz für die Lampen.

LF F140CWD Filter 140 mm klar, Flutlicht € 12,90

LF F140R Filter 140 mm rot € 12,90

LF F170CWD Filter 170 mm klar, Flutlicht € 15,80

LF F170R Filter 170 mm rot € 15,80

LF F240R Filter 240 mm rot € 19,80

## Lightforce Infrarot-Filter



Lightforce Infrarotfilter können in Kombination mit Nachtsichtgeräten der ersten, zweiten und dritten Generation mit einer Wellenlänge von 840 bis 920 Nanometer eingesetzt werden. Infrarotlicht kann vom menschlichen Auge nur mit Hilfe von Nachtsichtgeräten wahrgenommen werden.

LF F140IR Filter 140 mm, Infrarot € 64,00

LF F170IR Filter 170 mm, Infrarot € 75,00

LF F240IR Filter 240 mm, Infrarot € 94,00

Leistung der Glühbirnen / Reflektor Kombination in Candle Power						
Bestellnummer	Watt	Volt	Reflektordurchmesser			Preis
			140 mm	170 mm	240 mm	
LFGL14	30	12	160 000	320 000	500 000	€ 23,30
LFGL03	50	12	200 000	380 000	690 000	€ 10,70
LFGL07	75	12	250 000	400 000	700 000	€ 10,70
LFGL06	100	12	---	530 000	1 060 000	€ 10,70

# Abzüge (Direktabzüge, keine Stecher)



## Timney

Bei Timney Abzügen sind folgende Einstellungen möglich: Abzugsgewicht zwischen 900 und 1800 g, Rastenübergriff und Triggerstop. Alle beweglichen Teile sind geläpft und poliert. Die Stellschrauben sind mit einer kleinen Mutter gesichert. Die Abzüge können sehr sauber eingestellt werden, so dass man das Gefühl hat, dass das Abzugsgewicht wesentlich geringer ist als tatsächlich eingestellt. Die Installation ist problemlos, sollte aber vom Fachmann vorgenommen werden.



TY101  
TY103

Abb. zeigt Modell mit  
Sicherung (TY301/303)

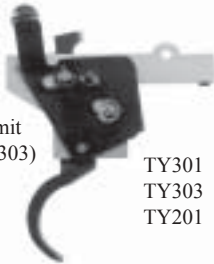

TY301  
TY303  
TY201

Die Deluxe Ausführung unterscheidet sich durch einen anders geformten Abzugstollen, goldfarbenedes Gehäuse und durch einen leicht anders geformten Abzugzügel. Das Abzugsgewicht ist in etwa gleich (900 g - 1800 g).

TY 101	Mauser 98	€ 53,00
TY 103	Schwedenmauser	€ 53,00
TY 201	Mauser 98 Deluxe (ohne Sicherung)	€ 79,00
TY 301	Mauser 98 Deluxe mit Sicherung am Abzug	€ 97,00
TY 303	Schwedenmauser Deluxe m. Sich. am Abzug	€ 97,00



TY601



TY401

TY 601	Ruger 77 mit Kolbenhalssicherung	€ 99,00
TY 1100	Ruger 77 MK II mit Sicherung am Schloßchen	€ 108,00
TY 401	Winchester 70 (geringe Änderungen an der Waffe nötig)	€ 99,00



TY501

Der Remington Abzug ist eine Ganzstahlkonstruktion. Alle beweglichen Teile sind geläpft und poliert. Die Abzugszunge ist 9,5 mm breit, Sicherung und Verschlussstop vom vorhandenen Abzug können angebaut werden. Paßt mit kleinen Änderungen (Gehäuse geringfügig kürzer feilen) auch an das Modell 7. Bei dem Modell TY503 kann das Abzugsgewicht von außen fein eingestellt werden.

TY 501	Remington 700	€ 106,00
TY 503	Remington 700, von außen einstellbar	€ 110,00



TY 1001	€ 40,30
Mauser 98	
45° Sicherung	
TY 1002	€ 40,30
Schwedenmauser	
45° Sicherung	

## Shilen

Jäger und Schützen stellen die gleichen Anforderungen an Abzüge. Er muß zuverlässig sein, „trocken“ auslösen ohne zu kriechen, und der Abzugswiderstand muß immer der gleiche sein. Dazu braucht ein Abzug erstklassige Komponenten und präzise Einstellmöglichkeiten. Beides ist bei Shilen Abzügen vorhanden. Das Gehäuse besteht aus Stahl, und alle beweglichen Teile sind gehärtet. Die Rasten sind poliert, und sogar die Einstellschrauben sind gehärtet. Der Standardabzug läßt sich von ca. 700 g bis ca. 1500 g einstellen und der Matchabzug von 56 g bis ca. 150 g. **Beide Abzüge passen nur für Remington Modell 700/40x und an Waffen, die das gleiche Abzugssystem verwenden, wie z.B. Stolle Büchsen. Beim Standardabzug kann die Remington Sicherung und der Verschlussstop übernommen werden.**



SHMAABZ



SHSTABZ

SH STABZ	Standard Abzug für Rem. 700 u. ä.	€ 129,00
SH MAABZ	Match Abzug (o. Sicherung) 2oz. (56 g)	€ 188,00



## Für Remington 700 und Winchester 70

Jewell Abzüge gelten zur Zeit als die besten der Welt. Sie sind ganz aus Stainless Steel gefertigt und können sehr präzise von außen eingestellt werden. Beim Bench Rest Abzug von 45 g bis 90 g, beim HVR Abzug von 45 g bis 2100 g. Sie können auch mit einer Sicherung ausgerüstet werden. Jeder Jewell Abzug stellt ein Stück Wertarbeit dar, und Sie spüren die Qualität bei jedem Schuß. **Nur lieferbar für Remington 700 und baugleich und Winchester 70.**



JE BR

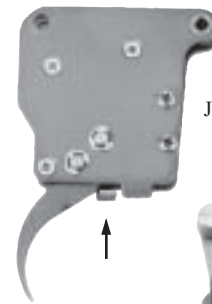

JE BRREM

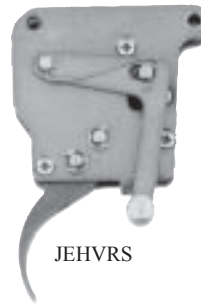

JE HVRS

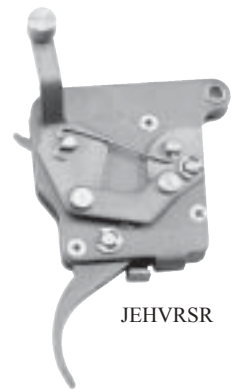

JE HVRSR

JE BR	Rem. Typ 45-90 g für Rem. 700 u. baugleich	€ 257,00
JE BRREM	Rem. 700/40X 45-90 g mit Bolt Stop	€ 274,00
JE HVR	Rem. Typ 45 bis 2100 g für Rem. 700...	€ 266,00
JE HVRS	Rem. Typ 45 g bis 2100 g mit Sicherung im Abzugsbügel für Rem. 700 u. baugl.	€ 310,00
JE M70	Win. 70 45 g bis 2100 g	€ 336,00
JE HVRSR	Rem. Typ 45 bis 2100 g mit Remington Sicherung und Bolt Stop	€ 345,00



## Schichtholz Schäfte

# BOBERG

Die von uns angebotenen unbehandelten Schichtholzschafft-Rohlinge sind 98 % innen und außen vorgefräst. Sie sind sehr stabil, da jede dritte Schicht querverleimt ist. Ab einer Bestellmenge von drei Stück

eines Modells sind auch im begrenzten Umfang Sonderwünsche möglich. Das Laufbett kann von Ihnen natürlich aufgeweitet/vergrößert werden (Jagdmodell bis 29 mm, alle anderen bis 32 mm).



### Modell Jagd

Laufbett für original Stufenlauf

JB CL98	Schichtholzschafft, nordische Birke, für <b>K98</b> , 42 mm Vorderschaft, Mehrlader	€ 148,00
JB CL96	Schichtholzschafft, nordische Birke, für <b>Schweden-Mauser</b> Modell 96, 42 mm Vorderschaft, Mehrlader	€ 148,00



### Modell BDMP

Laufbett für Shilen Kontur 7

JB BR98	Schichtholzschafft, nordische Birke, für <b>K98</b> , 60 mm Vorderschaft, Mehrlader	€ 142,00
JB BR96	Schichtholzschafft, nordische Birke, für <b>Schweden-Mauser</b> Modell 96, 60 mm Vorderschaft, Mehrlader	€ 142,00



### Modell Target

Einzellader ohne Magazinausfräsung, Laufbett für Shilen Kontur 7

JB SGC98	Schichtholzschafft, nordische Birke, für <b>K98</b>	€ 180,00
JB SGC96	Schichtholzschafft, nordische Birke, für <b>Schweden-Mauser</b> Modell 96	€ 180,00

## K 98 Scout-Schaft von Advanced Stocks

Testbericht DWJ 3/2003 S. 80-82



Machen Sie mehr aus Ihrem K98! In Kombination mit dem von uns angebotenen Scout-Schaft erhalten Sie eine attraktive Waffe im Stil der Steyr Scout Büchse. Die Weaver-Typ Schiene für die Montage eines Zielfernrohrs ist integriert! Die Riemenbügelösen für einen Trageriemen oder für das Anbringen eines Zweibeins sind ebenfalls vorhanden. Der Umbau ist einfach und auch vom technisch versierten Laien durchzuführen. Wenn benötigt, liefern wir ein Kammerstengel-Kit gleich mit. Der K98 Scout-Schaft macht aus Ihrem „alten“ 98er eine „moderne“ Waffe und verbessert die Handling-Eigenschaften ganz enorm.

Mit freundlicher Genehmigung der Fa. Steyr Mannlicher



ASMSS1500	K 98 Scout Schaft von Advanced Stocks	€ 139,00
ASMBH1800	Kammerstengel-Kit - komplett mit Gewindeschneider und Schraube (ohne Schweißen)	€ 22,00

## Bettungsmittel



Das Pro Chrono Digital Vo-Meßgerät wurde in seinen Funktionen gegenüber dem weithin bekannten Pro Chrono Plus wesentlich erweitert. Es bietet mehr Leistung für das gleiche Geld. Folgende Funktionen sind eingebaut: **Memory für 9x99 Schuß** - auch wenn es zwischendurch abgeschaltet wird, höchste Geschwindigkeit, niedrigste Geschwindigkeit, Differenz, Standardabweichung, Anzahl der abgegebenen Schüsse, Durchschnittsgeschwindigkeit, Möglichkeit, den letzten Schuß zu löschen, umschaltbar von Meter/Sekunde auf Fuß/Sekunde, Anschlußmöglichkeit eines Computers (CE 4000).

**Besonders vorteilhaft ist das sehr große Meßfeld**, so dass man nicht so nahe über das Gerät selbst schießen muß. Das erhöht die Lebensdauer erfahrungsgemäß wesentlich, da kaum Gefahr besteht, das Gerät zu treffen. Untergebracht ist diese ganze Technik in einem kompakten geschlossenen Gehäuse mit einem Stativadapter an der Unterseite.

- kompakte, geschlossene Bauweise - gut ablesbares Display
- Ein-Knopf-Bedienung - auf Wunsch per Fernschalter
- paßt in jede Aktentasche (40 x 9,5 x 8,5 cm)
- Standard-Stativadapter
- großes Meßfeld

CE3800	Vo Meßgerät digital / große Anzeige in m/s	€ 166,00
CE4000	Computerschnittstelle mit 8 m Kabel für CE 3800 dient gleichzeitig als Fernschalter	€ 142,00
CE2526	Ersatz Schattengeber - 2 Stück	€ 12,10

## Pocket Pro Timer

Timer von Competition Electronics sind seit Jahren bei offiziellen Wettkämpfen wie dem NRA Bianchi Cup und dem Steel Challenge im Einsatz. Das kompakte Gerät wird mit einer Gürtelklemme am Gürtel befestigt. Ein Redakteur einer deutschen Fachzeitschrift gab dem Gerät den Titel: Der Trainer am eigenen Gürtel. Besonderer Wert wurde auf Bedienungskomfort gelegt. Einhandbedienung ist kein Problem. Das Display kann am Gürtel hängend hervorragend abgelesen werden. Für den Betrieb wird eine 9 V-Blockbatterie benötigt, die im normalen Trainingsbetrieb ca. 3 Monate durchhält. Bei Nichtbenutzung erfolgt eine automatische Abschaltung, wobei die Daten natürlich gespeichert bleiben.



CE2800	Pocket Pro Timer	€ 219,00
--------	------------------	----------

## Bettungsmittel



Acraglas Bettungsmittel ist inzwischen der Weltstandard, an dem sich andere Bettungsmittel messen lassen müssen. Es ist dickflüssig, aber es neigt zum „Weglaufen“. Deshalb ist es besser für Reparaturen und kleine Bettungen geeignet als für komplette Systembettungen. Acraglas Gel verhält sich wie Butter, es „bleibt stehen“. Deshalb kann man damit sehr gut arbeiten und komplette Systembettungen durchführen. 112 g Acraglas Gel reichen für mindestens 2 Waffen. Sowohl Acraglas als auch Acraglas Gel werden im Karton geliefert, komplett mit Trennungsmittel (blau), damit die Metallteile sich wieder aus dem Schaft herauslösen lassen, Einfärbemittel um das Material braun zu färben, Mixbecher, Spachtel usw. Da Acraglas so gut wie nicht schrumpft, hat das System anschließend einen sehr festen und spannungsfreien Sitz im Schaft. Dadurch wird das Schwingungsverhalten des Laufes positiv beeinflusst und in der Regel die Schußleistung wesentlich stabilisiert. Bei Präzisionswaffen ist eine fachgerechte Kunststoffbettung ein absolutes Muß.

BN 20100	Acraglas Gel, 4 oz.=112 g	€ 27,60
BN 10100	Acraglas 4 oz.=112 g	€ 24,20





## Material: Spezial Polymer Mischung

unempfindlich gegenüber  
Temperaturschwankungen u. Feuchtigkeit

paßgenau - robust - rückstoßdämpfend -  
wie abgebildet mit Uncle Mike's Riemenbügelbasen



### Schaft für **Mauser K98**

Schwarzer Fertigschaft mit Schaftkappe, Riemenbügelbasen und Fischhaut. Das Laufbett ist für einen Jagdwaffenlauf - sogenannte Birnenform - vorbereitet.

BC M98K Schaft für Mauser K98 € 189,00

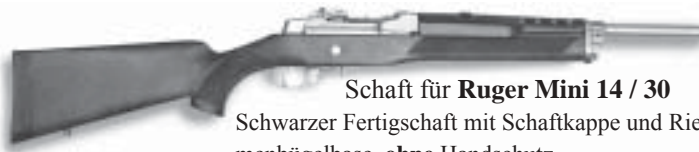

### Schaft für **Ruger Mini 14 / 30**

Schwarzer Fertigschaft mit Schaftkappe und Riemenbügelbase, **ohne** Handschutz.

BC RMC14 Schaft für Ruger Mini 14 / Mini 30 € 89,00  
RU 90052 Original Ruger Handschutz € 24,00



### Schaft für **SKS 56**

Der SKS 56 Schaft ersetzt den oft unansehnlichen Holzschafft. Er verfügt über die typische Stabilität von Kunststoffschäften und wirkt präzisionsfördernd.

BCSKS Schaft für SKS, incl. Handschutz € 89,00

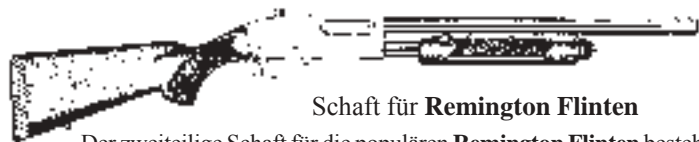

### Schaft für **Remington Flinten**

Der zweiteilige Schaft für die populären **Remington Flinten** besteht aus Polymer, das mit Fiberglas vermischt ist. Dadurch ist er besonders stabil und bei Kontakt sehr leise. Der Hinterschaft ist mit einer Uncle Mike's Riemenbügelbase ausgestattet.

BC R870 Vorder- u. Hinterschaft für Rem. 870 € 70,00



### Klappschäfte **Mini14** \*

Hinterschaft und Klappmechanismus  
separat abnehmbar (ohne Handschutz)

BC MCB14 Mini 14 Klappschaft, Metallteile brüniert € 130,00  
BC MCS14 Mini 14 Klappschaft, Metallteile silber € 135,00  
RU 90052 Original Ruger Handschutz € 24,00



ohne Vorderschaft

### Klappschäfte für **Pumpflinten**\*

Hinterschaft und Klappmechanismus separat abnehmbar

BC FSRB Rem. 870 Klappschaft, Metallteile brüniert € 130,00  
BC FSMB Mossberg 500, Klappschaft, Metallteile brüniert € 130,00

## Tunen Sie Ihre Ruger 10/22 Büchse



### Targetschaft für **Ruger 10/22**

Schwarzer Fertigschaft für Ruger 10/22 **Standard** und T 22 **Target mit .920" (23,4 mm) Targetlauf**. Die Modelle mit der Zusatzbezeichnung BP (Bipod - Zweibein) haben ein Zweibein im Vorderschaft integriert - einstellbar von 18 cm bis 28 cm.  
BC RT10 Targetschaft 10/22 für 23,4 mm Lauf € 89,00



### Ruger 10/22 Klappschaft \*

BC FS10B Klappschaft für Ruger 10/22, brüniert € 130,00

**\* Bitte gesetzliche Bestimmungen beachten**

### Wechsellauf für **Ruger 10 / 22**

einbaufertig - Beschuß erforderlich



Zylindrisch - Durchmesser Ø 23,4 mm

BC 43001 Chrom-Molybdän Stahl, brüniert, 51 cm € 165,00

## Magazine für **Ruger 10/22**

- 10-Schuß oder 25-Schuß Magazin  
- zusammensteckbar,  
doppelte Schußzahl  
- Ladezustand immer erkennbar,  
da aus durchsichtigem Kunststoff  
Die gesetzlichen Bestimmungen  
sind in jedem Fall zu beachten.

Stahleinsatz



BC HL10CL Magazin 10-Schuß, Kunststoff-Einsatz € 20,20  
BC SL10CL Magazin 10-Schuß, Stahleinsatz € 26,50  
BC 2522AC Magazin 25-Schuß, Kunststoff-Einsatz, transparent € 20,30  
BC SS2522AC Magazin 25-Schuß, Stahleinsatz, transparent € 32,80



## Schnell-Lader für Butler Creek Ruger 10 / 22 Magazine

Damit laden Sie ein 25er  
Magazin in 10 Sekunden!

BC24211 Schnell-Lader  
€ 40,40



Kunststoff-Waffenkoffer für den sicheren Transport  
Starker Noppenschaumstoff verhindert zuverlässig ein Verrutschen der Waffe. Bei der Firma Henke seit Jahren bei Transporten im Einsatz.

122 x 25 x 10,5 cm  
(Außenmaß)

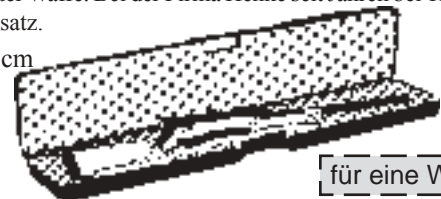

für eine Waffe

DO 251 Waffenkoffer, schwarz, 121 x 23 x 10 cm € 52,00



für zwei Waffen,  
abschließbar

DO 253  
121 x 39 x 13 cm (Außenmaß)

DO 253 Waffenkoffer, schwarz, 119 x 34 x 12 cm € 115,00  
DO 203 Waffenkoffer, schwarz, 132 x 34 x 11 cm € 149,00  
mit umlaufender Aluminium-Kante (133,5 x 37 x 11,5 cm außen)

Schaftkappen sollen einen Großteil der Rückstoßenergie absorbieren und für den Schützen weniger spürbar machen. Viele serienmäßige Schaftkappen können diese Aufgabe nicht erfüllen, weil sie entweder zu dünn oder zu hart sind. Dies führt dazu, dass der Schütze schußscheu wird, und die Trefferleistung weit unter seinen Möglichkeiten bleibt. Pachmayr Schaftkappen sind so konstruiert, dass sie den Rückstoß weich abfangen und wie ein starker Puffer wirken. Auf der Stirnseite haben fast alle von uns angebotenen Schaftkappen eine attraktive lederartige Narbung. Durch die Installation einer solchen Schaftkappe erhöhen Sie nicht nur den Gebrauchswert Ihrer Waffe, sie sieht auch noch wesentlich wertvoller damit aus.

**Anleitung:**

1. Am besten messen Sie Ihren Schaft, nachdem Sie die Kolbenplatte oder die alte Schaftkappe entfernt haben.
2. Wählen Sie immer eine Schaftkappe, die breiter als Ihre Schaftbreite (B) und länger als Ihre Schaftlänge (A) ist, um den Winkel (die Linie) der Unterkante des Hinterschaftes zu berücksichtigen.
3. Pachmayr Schaftkappen mit Einsätzen dürfen nicht unter das angegebene Mindestmaß „F“ geschliffen werden.

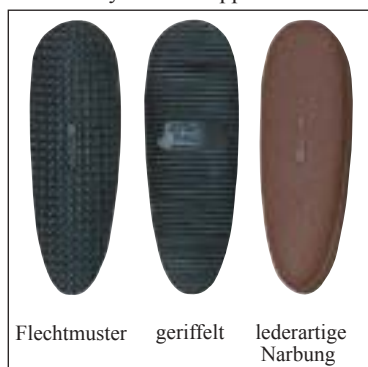

**Abmessungen**

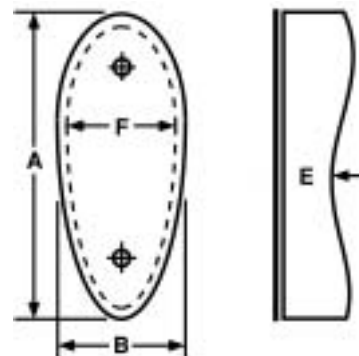

4. Bitte beachten Sie, dass es nicht notwendig ist, dass die Bohrungen in der Schaftkappe mit denen in Ihrem Schaft übereinstimmen. Es müssen sowieso neue Löcher in den Schaft gebohrt werden.
5. Vollständige Maßangaben der jeweiligen Schaftkappe finden Sie auf der Verpackung. Für die Umrechnung von Inch (Zoll) auf Millimeter beträgt der Umrechnungsfaktor 25,4.

**Schleif - Vorschlag:**

Körnung 80 - 120;  
Bandschleifer 900 m/min;  
Tellerschleifer 1700 U/min;  
immer Schutzbrille tragen!

	SCHAFTKAPPE	GRÖSSE	BESTELL-NUMMER		Abmessungen in mm				PREIS
			BRAUN	SCHWARZ	A	B	F	E	
<p>Stirnseite nur in lederartiger Narbung erhältlich</p>	<p><b>Decelerator, englische Form, Kanten gerundet</b></p> <p>Pachmayr Decelerator Schaftkappen sind heute der Standard, an dem andere Kappen gemessen werden. Hergestellt aus einer sehr weichen Gummimischung reduzieren sie den gefühlten Rückstoß enorm und erlauben größere Schuss-Serien.</p>	klein	PA01414	PA01413	135	43	34	25	€ 39,30
			PA01416	PA01415	135	43	34	15	
			PA01418	PA01417	135	43	34	20	
		medium	PA01408	PA01407	140	46	37	25	
			PA01410	PA01409	140	46	37	15	
			PA01411	PA01412	140	46	37	20	
		gross	PA01402	PA01401	146	49	40	25	
			PA01404	PA01403	146	49	40	15	
			PA01406	PA01405	146	49	40	20	
<p>Stirnseite nur in geriffelt oder in Flechtmuster erhältlich</p>	<p><b>Standard</b></p> <p>Diese leichte Schaftkappe ist nur 10 bzw 13 mm dick. Sie eignet sich hervorragend für kleine bis mittlere Kaliber und sie verhindert wirkungsvoll, dass die Waffe wegrutscht.</p>	klein	n. l.	PA00707 (Flechtmuster)	135	43	---	10	€ 21,50
		medium	n. l.	PA00404 (geriffelt)	137	47	---	13	
				PA00704 (Flechtmuster)	140	46	---	10	
		gross	n. l.	PA00701 (Flechtmuster)	146	49	---	10	
<p>Stirnseite nur in lederartiger Narbung erhältlich</p>	<p><b>Decelerator Spezial für Flinten mit Hartgummi-Einsatz</b></p> <p>Decelerator Schaftkappe speziell für Flinten. Der Hartgummi-Einsatz verhindert das Hängenbleiben an der Kleidung. Hervorragende Dämpfung, keine blauen Schultern mehr nach größeren Schuss-Serien.</p>	klein	PA04857	PA04856	135	43	34	25	€ 46,70
			n. l.	PA01912	135	43	34	20	
		medium	PA03236	PA03235	140	46	37	25	
			PA04792	PA04793	140	46	37	20	
		gross	PA03234	PA03233	146	49	40	25	
n. l.	PA01910	146	49	40	20				
<p>Stirnseite nur in lederartiger Narbung erhältlich</p>	<p><b>Ventilierte Schaftkappe</b></p> <p>Diese Schaftkappe aus der Deluxe-Serie ist weiterhin populär aufgrund ihrer klassischen Erscheinung und der excellenten Rückstoßdämpfung.</p>	klein	PA00310	PA00313	131	46	---	25	€ 24,90
		medium	PA00311	PA00314	137	49	---	28	
		gross	PA00312	PA00315	145	52	---	29	
	<p>Überziehkappen für Schaftverlängerung und Rückstoßminderung A+B = Innenmaße</p>	klein	PA02306	PA04455	123	38	---	19	€ 15,40
		medium	PA20223	PA04433	128	40	---	19	
		gross	PA02302	PA04482	135	44	---	19	
<p>Zwischenlagen 4er Pack</p>			n. l.	PA02470	für alle Größen	---	6	€ 24,60	

## NEU Pachmayr Decelerator PRE-FIT Schaftkappen NEU

Neu und genial: Jetzt gibt es die Decelerator Schaftkappen für populäre Fabrikwaffen auch vorgeschliffen mit einem Toleranzbereich von 1,3 mm. Damit verschönern Sie nicht nur Ihre Waffe, sondern verbessern auch Ihre Schußleistung und die Ergebnisse - sei es auf der Scheibe oder bei der Jagd. Alles was Sie brauchen ist ein Schraubenzieher, aber keine komplette Werkstatt. Was hält Sie also davon, Ihre vorhandene Waffe aufzupeppen? Sie werden mehr Freude an Ihrer Waffe haben.



Bestell-Nr.: **PAxxxx** Pachmayr Decelerator PRE-FIT Schaftkappen €45,50

### Besondere Merkmale:

- Einfache „Do-it-yourself“-Installation
- Ersetzt harte Fabrikschaftkappen
- vorgeschliffen für gute Paßgenauigkeit
- Patentiertes Decelerator® Design

HERSTELLER	MODELL		BEMERKUNGEN	BESTELL-NR.
BROWNING	A-BOLT	Kunststoff-Schaft	Modelle vor 1996	PA1725
	A-BOLT - NEU	Kunststoff-Schaft	Modelle nach 1996	PA1729
	CITORI - NEU	Holzschaf		PA1727
MARLIN	1894P / 1895M / 1895G / 1895GS / 444P	Holzschaf		PA1740
	336 - NEU	Holzschaf		PA1739
MOSSBERG	500 / MAVERICK 12GA	Kunststoff-Schaft	Modelle vor 1999	PA1722
	500	Holzschaf	nicht für Mod. mit hochwertigem Walnussschaft	PA1708
	500 / 835	Kunststoff-Schaft	Modelle ab 1999	PA1738
	835	Holzschaf		PA1707
REMINGTON	700 ADL/BDL	Kunststoff-Schaft		PA1711
	700 ADL	Holzschaf	Modelle ab 1996 mit geschwungener Plastikkappe	PA1712
	700 BDL	Holzschaf		PA1710
	870 / 11-87 (Selbstladeflinte)	Kunststoff-Schaft	Modelle ab 1999	PA1745
	870 EXPRESS	Holzschaf		PA1705
	870 WINGMASTER / 11-87 FIELD GRADE	Holzschaf		PA1713
RUGER	77 MKII	Holzschaf		PA1704
	77 MKII Allwetter	Kunststoff-Schaft	Modelle vor 2001	PA1736
	77 MKII Allwetter	Kunststoff-Schaft	Modelle nach 2001	PA1741
	RED LABEL (Flinte)	Holzschaf	alle Modelle, außer Kal. 28	PA1703
SAVAGE	110	Kunststoff-Schaft		PA1724
	110	Holzschaf	Modelle vor 1996	PA1702
	110	Holzschaf	Modelle nach 1996	PA1707
	111	Holzschaf		PA1717
WINCHESTER	70 CLASSIC	Holzschaf		PA1701
	70 FEATHERWEIGHT	Holzschaf		PA1717
	70 BLACK SHADOW / 70 CLASSIC STAINLESS	Kunststoff-Schaft	Modelle vor 1999	PA1718
	70 BLACK SHADOW / 70 CLASSIC STAINLESS	Kunststoff-Schaft	Modelle nach 1999	PA1743
	94	Holzschaf		PA1719
	1300	Holzschaf		PA1720



## K 98 Scout Schaft von Advanced Stocks

NEU



Testbericht DWJ 3/2003  
S. 80-82

Mit freundlicher Genehmigung der Fa. Steyr Mannlicher



**Machen Sie mehr aus Ihrem K98!** In Kombination mit dem von uns angebotenen Scout-Schaft erhalten Sie eine attraktive Waffe im Stil der Steyr Scout Büchse. Die Weaver-Typ Schiene für die Montage eines Zielfernrohrs ist integriert! Die Riemenbügelösen für einen Trageriemen oder für das Anbringen eines Zweibeins sind ebenfalls vorhanden. Der Umbau ist einfach und auch vom technisch versierten Laien durchzuführen. Wenn benötigt, liefern wir ein Kammerstengel-Kit gleich mit. Der K98 Scout-Schaft macht aus Ihrem „alten“ 98er eine „moderne“ Waffe und verbessert die Handling-Eigenschaften ganz enorm.

ASMSS1500	K 98 Scout Schaft von Advanced Stocks	€ 139,00
ASMBH1800	Kammerstengel-Kit - komplett mit Gewindeschneider und Schraube (ohne Schweißen)	€ 22,00

## Gewehrriemen

Bei den neuen Gewehrriemen wurden verschiedene Materialien so kombiniert, dass dieser bei jedem Schritt kontrolliert nachgibt, und der Träger das Gefühl hat, dass die Waffe nur halb so viel wie tatsächlich wiegt. Unabhängig vom Material Ihrer Kleidung verhindern Gummipoppen, dass der Gewehrriemen abrutscht. Wenn Sie einen komfortablen Gewehrriemen suchen, hat Butler Creek genau das Richtige für Sie. Das Modell **Highlander** ist an den Kanten aufwendig versäumt und an den Enden sind Lederstücke aufgesteppt. Auch in dieses Modell wurde die „Stretchcomfort“-Technik integriert. Wenn es ein bißchen Luxus sein darf, ist dieser Gewehrriemen genau das Richtige für Sie. **Schlaufenbreite 25 mm.**



Reihenfolge Abb. wie Best.-Nr.

BC 80013	Comfort Stretch, schwarz	€ 25,40
BC 80015	Comfort Stretch, braun	€ 25,40
BC 80033	Comfort Stretch, schwarz mit Patronenschlaufen	€ 29,90
BC 80043	Comfort Stretch, Highlander deluxe, schwarz	€ 36,90

## Lademulden



Material:  
Aluminium

Bench Rest Lademulden machen die Handhabung Ihrer Repetierbüchse auf dem Schießstand sehr viel einfacher. Die Patrone einfach in die Lademulde legen und den Verschluß schließen. Verkratzte Hülsen und beschädigte Geschosspitzen gehören der Vergangenheit an. Das führt zu höherer Präzision und mehr Freude am Schießen. Die Lademulde wird einfach auf den vorhandenen Zubringer gesetzt und von diesem gehalten. **In Sekunden machen Sie aus Ihrem Mehrlader einen Einzellader und umgekehrt.** Die Lademulden passen **nicht** in herausnehmbare Magazine.

SC98	<b>Mauser 98</b> , alle Kaliber, Standard und Magnum und <b>Schwedenmauser</b>	
SC700K	<b>Remington 700 kurz</b> , .222 Rem. und .223 Rem.	
SC700M	<b>Remington 700 medium</b> , .22-250, .243 Win., .308 Win.	
SCRU77S	<b>Ruger 77 Mark II kurz</b> , z.B. für .223 Rem.	
SCRU77M	<b>Ruger 77 Mark II medium</b> , z.B. für .243 Win., .308 Win.	
SCSAKOK	<b>Sako kurz</b> , .222 Rem. .223 Rem., .22 PPC, 6 PPC	
SCSAKOM	<b>Sako medium</b> , .22-250, .243 Win., .308 Win.	
SC.....	<b>alle Modelle</b>	<b>€16,10</b>



Riemenbügel für 1" Riemen (25,4 mm)  
passend für US-Ösen (Rem., Ruger, Win. usw.)

MK 14012	Riemenbügel (paar)	€ 11,90
----------	--------------------	---------

## B-SQUARE Zweibeine

**B-Square Zweibeine** werden in zwei Grundversionen angeboten: **Sporter** und **Service**. Beim „Sporter“ Typ wird das Zweibein an der Riemenbügelbase (Öse für den Gewehrriemen) angebracht. Der „Service“ Typ wird direkt am Lauf befestigt. Die „Tilt“ Version hat einen seitlichen Toleranzausgleich und begünstigt verkanntungsfreies Schießen. Die „Roto Tilt“ Ausführung erlaubt es, den Hinterschaft seitlich zu bewegen, ohne dass das Zweibein seine Position verändert. Die Höhe beträgt 7-11" (18 cm - 28 cm). Für den Transport, oder wenn sie nicht gebraucht werden, können die Zweibeine angeklappt werden.

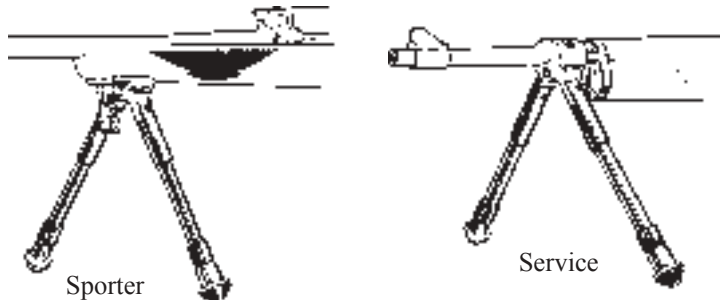

BS 6002	B-Square Zweibein <b>Sporter</b>	€ 70,00
BS 6004	B-Square Zweibein <b>Tilt Sporter</b>	€ 92,00
BS 6006	B-Square Zweibein <b>Roto Tilt Sporter</b>	€ 111,00

**Die Sporter Modelle können auch mit Harris Adaptern an der Waffe befestigt werden**

BS 6020	B-Square Zweibein <b>Service</b>	€ 70,00
---------	----------------------------------	---------



Seit dem 01.04.1999 sind wir offizieller Ruger Importeur und Ruger Werksvertreter. **Wir haben eine große Auswahl an Ruger Waffen am Lager.**

Für Waffen, die nicht am Lager sind, kann die Lieferzeit bis zu 6 Monate betragen, da in den USA immer eine Exportlizenz benötigt wird. Alle Ruger Waffen sind sehr solide gebaut und von hohem Gebrauchswert. Das Ruger Programm ist sehr vielfältig. Von der Kleinkaliberpistole, mit der alles anfangt, bis zur Großwildbüchse

erstreckt sich das Angebot. Ruger Waffen sind preiswert, weil konsequent modernste Fertigungstechniken angewendet werden.



Weitere Ruger-Modelle finden Sie im Internet unter [www.henke-online.de/ruger.htm](http://www.henke-online.de/ruger.htm)

**Erwerbsberechtigung erforderlich**

## No. 1 Blockverschuß-Büchsen



1-A



1-B



1-H



1-RSI



1-S

Blockverschußbüchsen waren schon Ende des letzten Jahrhunderts sehr beliebt. Die Ruger Blockbüchse No. 1 setzt diese Tradition fort. Herausragende Merkmale sind: kurze, massive Bauweise, einfache Bedienung, hohe Präzision. Die Modelle **1-B** und **1-V** werden inklusive 1" Original Ruger Aufklippmontage geliefert.



1-V



stainless mit Schicht-holz-schaft

K1B-BBZ

Best.-Nr.	Modell	Preis
RU xxxx	1-A; 1-B; 1-H; 1-S; 1-V	€ 1.033,00
RU xxxx	1-RSI	€ 1.067,00
RU xxxx	K1V-BBZ; K1B-BBZ stainless	€ 1.067,00
RU xxxx	K1H-BBZ; K1S-BBZ stainless	€ 1.067,00

Modell	Gesamt-Länge in cm	Lauf-Länge in cm	Gewicht in kg	Bestellnummern																
				.204 Ruger <b>NEU</b>	.22 Hornet	.223 Rem.	.22-250	.220 Swift	.243	.25-06	7x57	7mm Rem Mag	.30-06	.300 Win Mag	.338 Win Mag	.375 H&H	.416 Rem.	.416 Rigby	.45-70	.458 Mag
1-A	97	56	3,1						1301		1303		1304							
1-B	107	66	3,8	11312	1375	1336	1310	1309	1312	1313		1315	1316	1317	1318					
1-H	102	61	3,7														1320	1377	1378	1321
1-RSI	92	51	3,3						1361		1364		1362							
1-S*	107	66	3,7									1325		1326	1328					1327
1-V*	102	61	4,0			1337	1330	1334		1331										
K1-B-BBZ	107	66	3,8								1394		1395		1396					
K1-V-BBZ	102	61	4,0	11311			1392													
K1-H-BBZ	102	61	4,0													1398				
K1-S-BBZ	97	66	3,1																1399	

\*1-S abweich. bei Kaliber .45-70 Lauflänge: 61 cm Gewicht: 3,3 kg ; \*1-V abweich. bei Kaliber .220 Swift Lauflänge: 66 cm Gewicht: 4,1 kg

## MKII Magnum Großwildbüchsen / Express Jagdbüchsen



77RSM



77RSEX

Diese Büchsen sind der Traum eines jeden Jägers. Die klassische Form wird besonders durch den Schaft aus kaukasischem Nußbaumholz unterstrichen. Bei den Kalibern .375 H&H und .416 Rigby wird ein verstärktes und verlängertes Magnumsystem verwendet. Die Magazinkapazität beträgt 4 bzw. 3 Patronen. Auf der Laufwurzel befindet sich eine Viertelschiene mit 2-Klappen-Expressvisier. Der Kornsattel und der vordere Riemenbügel sind um den Lauf gezogen und verlötet. Mit der Dreistellungssicherung werden sämtliche Sicherheitsanforderungen, die man an eine moderne Büchse stellt, erfüllt. Die Lieferung erfolgt inklusive Original Ruger 1" Aufklippmontage.

Modell	Gesamt-länge in cm	Lauf-Länge in cm	Gewicht in kg	Bestellnummern			
				.30-06	.300 Win Mag	.375 H&H	.416 Rigby
77RSM	112 / 114	58 / 61	4,2 / 4,6			7501	7505
77RSEX	107	56*	3,2	7603	7604		

\* Lauflänge bei 77RSEX mit Magnum Kalibern beträgt 61 cm

Best.-Nr.	Modell	Preis
RU xxxx	77RSM - Magnumsbüchse	€ 1.999,00
RU xxxx	77RSEX - Expressbüchse	€ 1.959,00



### M77 Mark II Repetierbüchsen



Gemeinsames Merkmal aller Ruger M77 Mark II Repetierbüchsen ist das System mit zwei Verriegelungswarzen im Verschlusskopf mit langem Mausertyp-Auszieher und 3-Positionen-Sicherung sowie integrierten Montagebasen für die Original Ruger Aufklippmontage. Neben brünierten Ausführungen mit Nußbaumschaft stehen auch Ausführungen aus rostfreiem Stahl mit Schichtholzschaft bzw. in der Allwetterausführung mit Kunststoffschäft zur Verfügung. Die Allwetterausführung ist die Idealwaffe für widrige Wetterverhältnisse mit hoher Luftfeuchtigkeit oder in der Nähe von Salzwasser. Die Varmint/Target Ausführung verfügt über einen extra breiten Vorderschaft, der aufgelegtes Schießen erleichtert. Der extra starke Stainless Lauf mit einem Mündungsdurchmesser von ca. 20 mm verfügt über ein eigens für diese Waffe entwickeltes Innenprofil mit 6 Zügen und Feldern. Die Felder haben seitlich einen Winkel von 45

Grad, um Gasschlupf zu vermeiden und Geschoßablagerungen bei hohen Schußserien zu reduzieren. Die Lieferung erfolgt inklusive Original Ruger 1" Aufklippmontage.

Best.-Nr.	Modell	Preis
RU xxxx	77R	€ 780,00
RU xxxx	77RS	€ 878,00
RU xxxx	77RSI	€ 893,00
RU xxxx	K77RSP	€ 754,00
RU xxxx	K77RSBZ	€ 926,00
RU xxxx	K77VT	€ 949,00
RU xxxx	77CR Compact Rifle <b>NEU</b>	€ 780,00
RU xxxx	K77CRBBZ Compact Rifle <b>NEU</b>	€ 842,00

Modell	Gesamt-länge in cm	Lauf-länge in cm	Gewicht in kg	Finish	Schaft	Bestellnummern											
						.223 Rem.	.22-250	.220 Swift	6,5x55 Swedish	.243	.25-06	.260 Rem	7 mm Rem Mag	.308 Win	.30-06	.300 Win Mag	.338 Win Mag
77R	107	56*	3,3	brüniert	Nussbaum	7819	7828	7837	7895	7816	7838	7985	7842	7817	7826	7840	7841
77RS	107	56*	3,4	brüniert	Nussbaum					7824	7894		7844	7855	7845	7846	7847
77RSI	98	47	3,0	brüniert	Nussbaum					7901				7902	7904		
K77RSP	107	56*	3,3	SS	Polymer					7908			7909			7905	7906
K77RSBZ	107	56*	3,5	SS	Schichtholz					7942			7945		7947	7948	7949
K77VT	117	66	4,2	SS matt-grau	Schichtholz	7890	7888	7889		7886	7891			7887			
77CR	89	42	2,6	brüniert	Nussbaum	7960				7961		7966		7962			
K77CRBBZ	89	42	2,6	SS	Schichtholz	7963				7964		7967		7965			

Schaftlänge bei CR Modellen = 32 cm; bei allen anderen Modellen = 34,5 cm  
 \* Lauflänge bei Magnumkalibern beträgt 61cm, ebenfalls bei 77R in .220 Swift

### Flinten

Seit 1977 stellt Ruger auch Bockdoppelflinten her. Ruger Flinten gelten als erstklassig verarbeitet und gut ausbalanciert. Das Preis-leistungsverhältnis ist hervorragend. Es werden ausschließlich bruchsichere Spiralfedern verwendet. Der Systemkasten wird bei beiden Modellen aus rostfreiem Stahl gefertigt.

Seit 1999 gibt es die Allwetterausführung **ganz in Stainless Steel** mit Kunststoffschäft. Es ist die ideale Waffe für widrige Wetterverhältnisse oder salzhaltige Umgebung und ist auch ohne ständige Pflege immer einsatzbereit. Beide Modelle wiegen ca. 3,4 kg. Die Lieferung erfolgt incl. fünf Briley Wechselchokes mit dem passenden Chokeschlüssel.



RU 4165	KRL 1227, Kal. 12/76, Lauf 71 cm, incl. 5 Wechsel-Chokes	€ 1.735,00
RU 4139	KRLP 1227, Kal. 12/76, Lauf 71 cm, <b>Stainless Steel</b> , incl. 5 Wechsel-Chokes	€ 1.735,00





## 77/22 und 77/44



77/17RM  
77/22 R **NEU**



77/17VMBBZ **NEU**  
K 77/22 VMBZ  
K 77/22 VHZ



K77/44 RSP  
K77/22 RSMP Schaft wie K77



77/22 RSH  
77/44 RS

Die Ruger 77/22 und 77/44 Modelle ähneln im Aussehen und im Handling weitgehend den Ruger 77 Mark II Repetierbüchsen. Sie sind für Schonzeitpatronen eingerichtet. Lediglich die Ausführung 77/44 im Kaliber .44 Magnum gilt in den USA als ideale Patrone für kleinere Hirscharten auf kurzer Entfernung. Verschiedene Ausführungen stehen zur Auswahl. Alle Modelle haben ein herausnehmbares Trommelmagazin, welches mit dem Schaft abschließt. Alle Modelle werden mit der Original Ruger 1" Aufklippmontage geliefert. Die Ringe sind bei diesen Waffen vorne und hinten gleich hoch.

Modell	Gesamtlänge in cm	Lauf-Länge in cm	Gewicht in kg	Magazin Kapazität	Finish	Schaft	.17 HMR	.22 lfB	.22 Mag.			.44 Mag	Preis €
									Hornet	Bestellnummern			
77/17RM	105	56	2,7	9	brüniert	Nussbaum	RU7024				<b>NEU</b>	668,00 €	
77/22R	100	51	2,7	10	brüniert	Nussbaum		RU7002				668,00 €	
K77/22RSMP	100	51	2,6	9	SS	Polymer			RU7018			696,00 €	
K77/22VMBZ	110	61	3,1	9	SS matt-grau	Schichtholz			RU7019			747,00 €	
77/22RSH	100	51	2,6	6	brüniert	Nussbaum				RU7202		685,00 €	
K77/22VHZ	110	61	3,4	6	SS matt-grau	Schichtholz				RU7203		747,00 €	
77/44RS	98	47	2,7	4	brüniert	Nussbaum					RU7401	713,00 €	
K77/44RSP	98	47	2,5	4	SS matt	Polymer					RU7402	713,00 €	

## 10/22 Selbstladebüchsen .22 lfB



K 10/22 RB  
10/22 RB wie Abb. jedoch Brüniert



10/22 DSP

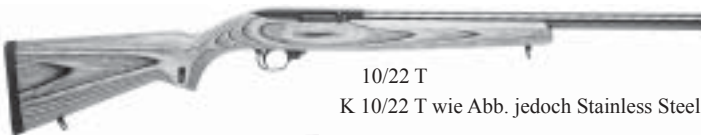

10/22 T  
K 10/22 T wie Abb. jedoch Stainless Steel



K10/22 TNZ

Ruger 10/22 Selbstladebüchsen im Kaliber .22 lfB sind die meist verwendeten Wettkampfwaffen in modernen Disziplinen, bei denen es auf Präzision und Schnelligkeit ankommt. Sie sind auch die meist getunten Langwaffen, ein sicheres Zeichen dafür, dass die Grundkonzeption überragend ist, und die Verbreitung außergewöhnlich hoch ist. Von der leichten Jagdausführung bis zur schweren Targetausführung stehen mehrere Varianten zur Auswahl.

**Selbstladebüchsen liefern wir mit 2-Schuß-Magazin gegen Jahres-Jagdschein, mit 10-Schuß-Magazin gegen Vorlage einer WBK mit Voreintrag.**

Best.-Nr.	Modell	Preis
RU 1103-xx	10/22RB	€ 281,00
RU 1116-xx	K10/22RB	€ 331,00
RU 1102-xx	10/22DSP	€ 354,00
RU 1121-xx	10/22T	€ 500,00
RU 1136-xx	K10/22T	€ 556,00
RU 1147-xx	K10/22TNZ (ohne ZF)	€ 729,00
RU AUF2	2-Schuß Magazin Ausführung, <b>Aufpreis</b>	€ 28,90

Modell	Gesamtlänge in cm	Lauf-Länge in cm	Gewicht in kg	Finish	Schaft	.22 lfB	
						2-Schuß Magazin	10-Schuß Magazin
Bestellnummern							
10/22RB	95	47	2,4	brüniert	Buche	1103-02	1103-10
K10/22RB	95	47	2,4	SS	Buche	1116-02	1116-10
10/22DSP	95	47	2,4	brüniert	Nussbaum	1102-02	1102-10
10/22T	98	51	3,4	brüniert	Schichtholz	1121-02	1121-10
K10/22T	98	51	3,3	SS	Schichtholz	1136-02	1136-10
K10/22TNZ	98	51	3,2	SS	Schichtholz	1147-02	1147-10





# RUGER

Hochwertige Waffen seit 1949

## Redhawk/Super Redhawk Double Action-Revolver



RH-445  
KRH-445 (Stainless)



KSRH-9 Kal. .44 Mag.  
KSRH9454 Kal. .454 Casull (SS-matt-grau)  
KSRH9480 Kal. .480 Ruger (SS-matt-grau)



KRH-44  
KRH-45



KSRH7454 Kal. .454 Casull  
KSRH7480 Kal. .480 Ruger

**NEU**  
jetzt auch in  
.480 Ruger



KSRH-7

Der Ruger Redhawk Revolver, der 1979 eingeführt wurde, ist der erste Revolver, der speziell für das starke Kaliber .44 Magnum entwickelt wurde. Der Rahmen ist entsprechend dimensioniert. Besonders in den Bereichen Rahmenbrücke und Laufgewinde zeigen herkömmliche .44 Magnum Revolver Schwächen, weil die Rahmengröße ursprünglich nur für das Kal. .357 Magnum vorgesehen war. Dies hat Ruger von vornherein ausgeschlossen. Die ausschwenkbare Trommel hat vorne und hinten eine direkte Verriegelung im Rahmen. Der Griffrahmen ist an beiden Seiten geschlossen und erhöht damit die Stabilität ganz erheblich. Das Schloßwerk ist von unten eingesetzt. Es gilt als besonders robust und präzise. Abzug und Hahn bekommen ihre Energie von einer einzigen Schraubenfeder. Sowohl der Single Action als auch der Double Action Abzug sind deshalb weich und angenehm. Der Double Action Abzug ähnelt einem Druckpunkt abzug, der kurz vor dem Auslösen einen leicht erhöhten Abzugwiderstand

hat. Das Korn ist leicht austauschbar. Es stehen Kunststoffkorne in verschiedenen Farben zur Auswahl. Für Disziplinen, bei denen es auf Geschwindigkeit ankommt, steht eine Visierung mit Fluchtkimme und -korn zur Auswahl. In der Ausführung KRH-44R ist der Lauf für die Original Ruger Aufklippmontage vorbereitet, die mitgeliefert wird. Der leicht austauschbare zierliche Griff täuscht leicht darüber hinweg, dass diese schwere Magnumwaffe ca. 250g mehr wiegt als ein vergleichbarer .357 Magnum Revolver. Eine Version in .45 Long Colt für Anhänger dieses Kalibers steht ebenfalls zur Verfügung. Wiederlader können dieses Kaliber voll ausnutzen.

Der Ruger Super Redhawk ist von vornherein für die Verwendung einer Optik konstruiert. Er wird deshalb serienmäßig in allen Ausführungen mit Original Ruger 1" Aufklippmontage ausgeliefert. Dazu wurde der Rahmen verlängert und die Rahmenbrücke verbreitert und verstärkt. 1999 bietet Ruger den Super Redhawk ganz neu auch im Kaliber .454 Casull an. Diese Ausführung unterscheidet sich von den anderen Super Redhawks durch die ungeflutete Trommel. Die ideale Waffe für Super Magnum Liebhaber.

Das Kaliber **.480 Ruger** ist die erste Patrone, die den Namen Ruger trägt. Leistungsmäßig liegt sie zwischen der .44 Mag. und der .454 Casull; bei Gasdrücken, die deutlich unter der letztgenannten liegen. Der Geschoßdurchmesser beträgt 0,475 inch.

Modell	Finish	Visierung	Gesamt- länge in mm	Lauf- länge in Zoll	Lauf- länge in mm	Ge- wicht in g	Trommel Kapa- zität	Bestellnummern				Preis
								.44 Mag	.45 Long Colt	.454 Casull	.480 Ruger	
RH-445	brüniert	Mikrometer	279	5 1/2	140	1389	6	RU 5014				€ 726,00
KRH-445	SS	Mikrometer	279	5 1/2	140	1389	6	RU 5004				€ 797,00
KRH-44	SS	Mikrometer	330	7 1/2	190	1531	6	RU 5001				€ 797,00
KRH-44R*	SS	Mikrometer	330	7 1/2	190	1531	6	RU 5003				€ 850,00
KRH-45	SS	Mikrometer	330	7 1/2	190	1531	6		RU 5023			€ 797,00
KSRH-7*	SS	Mikrometer	330	7 1/2	190	1503	6	RU 5501				€ 850,00
KSRH-9*	SS	Mikrometer	381	9 1/2	240	1644	6	RU 5502				€ 850,00
KSRH-7454*	SS-matt-grau	Mikrometer	330	7 1/2	190	1503	6			RU 5505		€ 939,00
KSRH-9454*	SS-matt-grau	Mikrometer	381	9 1/2	240	1644	6			RU 5508		€ 939,00
KSRH-7480*	SS-matt-grau	Mikrometer	330	7 1/2	190	1503	6				RU 5507	€ 939,00
KSRH-9480*	SS-matt-grau	Mikrometer	381	9 1/2	240	1644	6				RU 5510	€ 939,00

\* incl. 1" Ringen



## Blackhawk



Seit den frühen fünfziger Jahren baut Ruger Single Action Revolver, die klassische Westernwaffe. Seit 1973 mit der Einführung der New Model Serie wird ein Sicherheits-Übertragungshebel eingebaut, der dafür sorgt, dass die Schlagkraft des Hahns nur dann auf den Schlagbolzen übertragen wird, wenn der Abzug ganz durchgezogen ist. Unbeabsichtigte Schußauslösungen durch Fallen auf den Hahn sind somit ausgeschlossen. Vorher war es aus Sicherheitsgründen ratsam, eine Kammer leer zu lassen und diese vor dem Hahn zu positionieren. Beim Aufklappen der Ladeklappe wird die Trommelsperre automatisch nach unten gedrückt, so dass die Trommel gedreht werden kann und alle Kammern geladen werden können. Dies ist ein deutliches Sicherheitsplus, weil es nicht mehr nötig ist, beim Ladevorgang den Hahn in irgendeiner Weise zu betätigen. Er bleibt während dieses Vorgangs in der Ruhestellung. Aufgrund der einfachen Konstruktion gelten Single Action Revolver von Ruger als absolut zuverlässig. Sie werden deshalb nicht nur gerne von Fans dieser Waffengattung gekauft, sondern auch von Jägern, die für Nachsuchen einen absolut zuverlässigen Revolver führen möchten.

Modell	Finish	Visierung	Gesamtlänge in mm	Lauf-länge in Zoll	Lauf-länge in mm	Gewicht in g	Trommel Kapazität	Bestellnummern			Preis
								.30 Carabine	.357 Mag	.45 Long Colt	
BN31	brüniert	Mikrometer	333	7 1/2	191	1247	6	RU 0505			531,00 €
BN34	brüniert	Mikrometer	264	4 5/8	117	1134	6		RU 0306		531,00 €
KBN34	SS	Mikrometer	264	4 5/8	117	1134	6		RU 0309		649,00 €
BN36	brüniert	Mikrometer	318	6 1/2	165	1191	6		RU 0316		531,00 €
KBN36	SS	Mikrometer	318	6 1/2	165	1191	6		RU 0319		649,00 €
BN44	brüniert	Mikrometer	264	4 5/8	117	1106	6			RU 0445	531,00 €
KBN44	SS	Mikrometer	264	4 5/8	117	1106	6			RU 0459	649,00 €
BN455	brüniert	Mikrometer	283	5 1/2	140	1106	6			RU 0465	531,00 €
BN45	brüniert	Mikrometer	333	7 1/2	191	1162	6			RU 0455	531,00 €
KBN45	SS	Mikrometer	333	7 1/2	191	1162	6			RU 0460	649,00 €

## Super Blackhawk



Alle Modelle dieser Baureihe haben das gemeinsame Kaliber .44 Magnum. Alle haben einen Stahlgriffrahmen. Beim 5 1/2" Modell ist die Trommel geflutet und der rückwärtige Teil des Abzugsbügels rund wie bei der Blackhawk Serie. Die 7 1/2" und 10 1/2" Modelle haben eine ungeflutete Trommel und der Abzugsbügel ist hinten eckig. Dies soll verhindern, dass der Mittelfinger bei starken Ladungen mit dem Abzugsbügel in Berührung kommt. Der Verfasser hat das 10 1/2" Modell mehrere Jahre erfolgreich beim Silhouettenschießen eingesetzt. Treffer auf 200m waren die Regel, nicht die Ausnahme. Dies veranschaulicht die Leistungsfähigkeit dieses Revolvers.

Modell	Finish	Visierung	Gesamtlänge in mm	Lauf-länge in Zoll	Lauf-länge in mm	Gewicht in g	Trommel Kapazität	.44 Mag Best.-Nummer	Preis
S45N	brüniert	Mikrometer	289	5 1/2	140	1304	6	RU 0810	638,00 €
KS45N	SS	Mikrometer	289	5 1/2	140	1304	6	RU 0811	655,00 €
S47N	brüniert	Mikrometer	340	7 1/2	191	1361	6	RU 0802	649,00 €
KS47N	SS	Mikrometer	340	7 1/2	191	1361	6	RU 0804	667,00 €
KS47NHNN	SS	Mikrometer	340	7 1/2	191	1361	6	RU 0860	<b>NEU</b> 767,00 €
S411N	brüniert	Mikrometer	416	10 1/2	267	1446	6	RU 0807	649,00 €
KS411N	SS	Mikrometer	416	10 1/2	267	1446	6	RU 0806	667,00 €



Alle Kurz Waffen werden in einem abschließbaren Kunststoffkoffer incl. Vorhängeschloß geliefert





### Vaquero

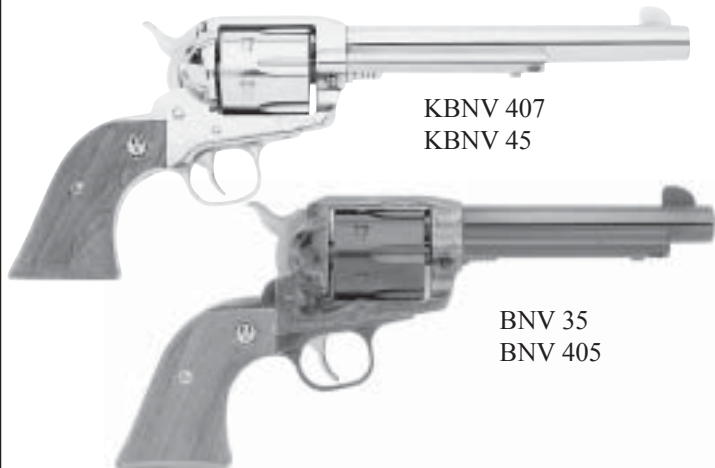

KBNV 407  
KBNV 45

BNV 35  
BNV 405

Ruger Vaquero entspricht genau den Erwartungen, die man an einen klassischen Westernrevolver stellt. Er wird u.a. auch im klassischen Westernkaliber .44-40 hergestellt. Drei Finishvarianten stehen zur Auswahl: In der brünierten Ausführung ist der Rahmen bunt gehärtet. Die Stainless Ausführung gibt es in Normalfinish und einige Modelle auch in Hochglanz Stainless. Der Vorteil einer Hochglanz Stainless Ausführung gegenüber einer vernickelten besteht darin, dass bei einer vernickelten Ausführung das Finish immer abplatzen kann. Bei poliertem Stainless ist dies nicht möglich. Durch Cowboy Action Shooting ist der Ruger Vaquero Revolver unglaublich populär geworden. Trotz des historischen Aussehens trägt diese Revolverreihe sämtliche Sicherheitsmerkmale der Ruger Blackhawk Baureihe, wie z. B. Sicherheits-Übertragungshebel usw. Bei allen Modellen ist eine Fest-Visierung oder feststehende Visierung vorhanden.

### Bisley Vaquero



RBNV 35  
RBNV 475  
RBNV 455

Der Bisley Vaquero entspricht weitgehend dem Ruger Bisley Revolver. Er unterscheidet sich aber durch die feststehende Visierung. In der brünierten Ausführung ist der Rahmen bunt gehärtet, die Stainless Ausführung wird nur in polierter Ausführung angeboten. Die Hauptunterscheidungsmerkmale gegenüber dem Vaquero sind: Bisley Typ Hahn, Griffrahmen und Abzug. Der Bisley Vaquero Revolver von Ruger ist eine interessante Variante, die in keiner Sammlung fehlen sollte.

Alle Kurz Waffen werden in einem abschließbaren Kunststoffkoffer incl. Vorhängeschloß geliefert.



Modell	Finish	Visierung	Gesamtlänge in mm	Lauflänge in Zoll	Lauflänge in mm	Gewicht in g	Trommel Kapazität	Bestellnummern				Preis
								.357 Mag.	.44-40	.44 Mag	.45 Long Colt	
<b>Vaquero Single Action Revolver</b>												
BNV34	CB	fest	260	4 5/8	117	1100	6	RU 0576				699,00 €
KBNV34	SSG	fest	260	4 5/8	117	1100	6	RU 0577				699,00 €
BNV35	CB	fest	292	5 1/2	140	1130	6	RU 0578				699,00 €
KBNV35	SSG	fest	292	5 1/2	140	1130	6	RU 0579				699,00 €
BNV40	CB	fest	260	4 5/8	117	1100	6		RU 0540			699,00 €
KBNV40	SSG	fest	260	4 5/8	117	1100	6		RU 0543			632,00 €
BNV405	CB	fest	292	5 1/2	140	1130	6		RU 0541			699,00 €
KBNV405	SSG	fest	292	5 1/2	140	1130	6		RU 0544			632,00 €
KBNV407	SSG	fest	333	7 1/2	191	1160	6		RU 0545			632,00 €
BNV44	CB	fest	260	4 5/8	117	1100	6				RU 0551	699,00 €
KBNV44	SS	fest	260	4 5/8	117	1100	6				RU 0554	699,00 €
BNV455	CB	fest	292	5 1/2	140	1130	6				RU 0550	699,00 €
KBNV455	SS	fest	292	5 1/2	140	1130	6				RU 0553	699,00 €
BNV45	CB	fest	333	7 1/2	191	1160	6				RU 0552	699,00 €
KBNV45	SSG	fest	333	7 1/2	191	1160	6				RU 0555	699,00 €
<b>Bisley-Vaquero Single Action Revolver</b>												
RBNV35	CB	fest	292	5 1/2	140	1130	6	RU 0521				699,00 €
KRBNV35	SSG	fest	292	5 1/2	140	1130	6	RU 0523				729,00 €
RBNV475	CB	fest	292	5 1/2	140	1130	6			RU 0589		699,00 €
KRBNV475	SSG	fest	292	5 1/2	140	1130	6			RU 0591		729,00 €
RBNV455	CB	fest	292	5 1/2	140	1130	6				RU 0590	699,00 €
KRBNV455	SSG	fest	292	5 1/2	140	1130	6				RU 0592	729,00 €

CB = brüniert, Rahmen buntgehärtet; SSG = Stainless Steel hochglanzpoliert; SS = Stainless Steel



## GP100 Serie Double Action Revolver



KGP 141



KGP 161

Modell	Serie	Finish	Visierung	Lauf- länge in Zoll	Lauf- länge in mm	Ge- wicht in g	Trommel Kapa- zität	.357 Mag Best.-Nr.	Preis
GP-141	GP100	brüniert	Mikrometer	4	102	1162	6	RU 1702	620,00 €
KGP-141	GP100	SS	Mikrometer	4	102	1162	6	RU 1705	685,00 €
GP-160	GP100	brüniert	Mikrometer	6	152	1219	6	RU 1703	589,00 €
KGP-160	GP100	SS	Mikrometer	6	152	1219	6	RU 1706	655,00 €
GP-161	GP100	brüniert	Mikrometer	6	152	1304	6	RU 1704	620,00 €
KGP-161	GP100	SS	Mikrometer	6	152	1304	6	RU 1707	685,00 €



Alle Kurzwaffen werden in einem abschließbaren Kunststoffkoffer incl. Vorhängeschloß geliefert.

## Mark II 22er Pistolen



MK-10



KMK-10



MK-512



MK-450

*Jubiläums-Modell  
50 Jahre Ruger*



KMK-678GC



P-512 (22/45)



KMK-512



KP-512 (22/45)

Die Firma Ruger feierte 1999 ihr 50-jähriges Bestehen. Das erste Waffenmodell war eine Pistole im Kaliber .22 lfb, die außen eine gewisse Ähnlichkeit mit der deutschen 08 Pistole hatte. Diese Ausführung gab es 1999 als Jubiläumsmodell. Die Konstruktion ist nach wie vor modern, und deshalb gibt es zahlreiche Varianten mit langen und kurzen Läufen in verschiedenen

Durchmessern und Ausführungen. Die sogenannten 22/45 Modelle verfügen über ein Kunststoffgriffstück. Als Besonderheit hat der Griff den gleichen Winkel wie die langjährige US-Armee Pistole Colt 45 Government. Diese Ausführung ist deshalb die ideale Trainingswaffe für Großkaliberschützen.

Modell	Finish	Visierung	Gesamt Länge in mm	Lauf- länge in Zoll	Lauf- Länge in mm	Ge- wicht in g	.22 LR Bestellnummer	Preis
MK-450	brüniert	fest	211	4 3/4	121	992	RU 0149	335,00 €
P-512*	brüniert	Mikrometer	241	5 1/2	140	992	RU 0193	329,00 €
KP-512*	SS	Mikrometer	241	5 1/2	140	992	RU 0192	431,00 €
MK-512	brüniert	Mikrometer	248	5 1/2	140	1191	RU 0172	414,00 €
KMK-512	SS	Mikrometer	248	5 1/2	140	1191	RU 0182	521,00 €
MK-10	brüniert	Mikrometer	364	10	254	1446	RU 0144	425,00 €
KMK-10	SS	Mikrometer	364	10	254	1446	RU 0154	533,00 €
KMK-678GC	SS	Mikrometer	283	6 7/8	175	1276	RU 0186	629,00 €

\* mit Polymer Griffstück

Alle Ruger Kurzwaffen werden in einem abschließbaren Kunststoffkoffer incl. Vorhängeschloß geliefert. Pistolen zusätzlich mit Ersatzmagazin.



## Vom Weltmeister selbst

Vor 40 Jahren begann Walt Berger seine Geschosse selbst zu machen und damit Wettkämpfe zu gewinnen. 1993 gewann er in Finnland die Weltmeisterschaft im Bench Rest Schießen, natürlich mit eigenen Geschossen. An der Entwicklung der 6mm Geschosse für das 300m Schießen (VLD) war er seit 1986 beteiligt. Berger Geschosse werden auf Wiederlade-Pressen in Wolframcarbid-Matrizesätzen der besten Hersteller der Welt (Kosten pro Satz über 2000,00 \$) von Hand gefertigt. Verwendet werden nur J-4 Jackets (Geschoßmäntel), die den kritischen Toleranzanforderungen von Walt Berger standhalten müssen. So ist es nicht verwunderlich, dass Berger Geschosse unter Präzisionsschützen einen legendären Ruf haben.

BG 22452	Berger 224/52 HP	per 100		€ 26,10
BG 22460	Berger 224/60 HP	per 100		€ 26,10
BG 22470LTB	Berger 224/70 HPLTB	per 100		€ 29,80
BG 24365	Berger 243/65 HP	per 100		€ 26,10
BG 24368	Berger 243/68 HP	per 100		€ 26,10
BG 24390	Berger 243/90 HPBT	per 100		€ 29,80
BG 24395	Berger 243/95 HPVLD	per 100		€ 29,80
BG 243105	Berger 243/105 HPVLD	per 100		€ 29,80
BG 243105LTB	Berger 243/105 HPLTB	per 100		€ 29,80
BG 308150	Berger 308/150 HP	per 100		€ 41,10
BG 308155	Berger 308/155 HPVLD	per 100		€ 41,10
BG308155LTB	Berger 308/155 HPLTB	per 100		€ 41,10
BG 308168	Berger 308/168 HPVLD	per 100		€ 41,10
BG 308168LTB	Berger 308/168 HPLTB	per 100		€ 41,10
BG 308175	Berger 308/175 HPVLD	per 100		€ 41,10
BG 308185	Berger 308/185 HPVLD	per 100		€ 41,10

**LTB** = Length Tolerant Bullet = setztiefen-tolerant  
**VLD** = Very Low Drag = wenig windempfindlich  
 VLD Geschosse müssen "in die Züge" gesetzt werden

Es sind nicht immer alle Geschosse lieferbar, da Jackets in der gewünschten Qualität und Menge für die Herstellung nicht immer ausreichend zur Verfügung stehen. **Informationen zu den benötigten Drallängen entnehmen Sie bitte der ersten Shilen Seite.**

## R A B A T T E

gilt nur für Berger- und Sierra Geschosse

ab	1.000 Stück	4%
ab	2.000 Stück	6%
ab	5.000 Stück	8%
ab	10.000 Stück	10%

Rabattgrundlage: Liefermenge

die Rabatte gelten auch bei gemischter Abnahme



Walt Berger



## MOLY - beschichtet

Seit 1996 werden Berger Geschosse auch mit Moly Beschichtung angeboten. Der Vorteil liegt im geringeren Reibungswiderstand und geringeren Ablagerungen bei erhöhter Präzision auf langen Distanzen. Die Vo-Geschwindigkeit ist aufgrund der geringeren Reibung bei gleicher Ladung etwas geringer als bei unbeschichteten Geschossen. Die Beschichtung macht sich besonders auch bei den geringeren Ablagerungen im Lauf bemerkbar. Große Schußserien sind ohne Präzisionsverlust kein Problem mehr. Walt Berger ist davon überzeugt, dass sich das Moly Beschichtungsverfahren auf Dauer durchsetzen wird. Erste Tests in Deutschland zeigen die hervorragende Präzision dieser Geschosse.

**Informationen zu den benötigten Drallängen entnehmen Sie bitte der ersten Shilen Seite.**

BG22452MOLY	Berger 224/52 HP	per 100		€ 31,10
BG22460MOLY	Berger 224/60 HP	per 100		€ 31,10
BG22470LTBMOLY	Berger 224/70 HPLTB	per 100		€ 34,80
BG24368MOLY	Berger 243/68 HP	per 100		€ 31,10
BG24390MOLY	Berger 243/90 HPBT	per 100		€ 34,80
BG 24395MOLY	Berger 243/95 HPVLD	per 100		€ 34,80
BG243105MOLY	Berger 243/105 HPVLD	per 100		€ 34,80
BG243105LTBMOL	Berger 243/105 HPLTB	per 100		€ 34,80
BG308150MOLY	Berger 308/150 HP	per 100		€ 46,10
BG308155LTBMOL	Berger 308/155 HPLTB	per 100		€ 46,10
BG308168MOLY	Berger 308/168 HPVLD	per 100		€ 46,10
BG308168LTBMOL	Berger 308/168 HPLTB	per 100		€ 46,10
BG308175MOLY	Berger 308/175 HPVLD	per 100		€ 46,10
BG308185MOLY	Berger 308/185 HPVLD	per 100		€ 46,10

### Zu Ihrer Information:

Inzwischen hat man auch herausgefunden, warum Moly beschichtete Geschosse besonders auf größere Entfernungen präziser schießen als die gleichen Geschosse ohne Moly-Beschichtung. Bekanntlich muß Material verdrängt werden, wenn die Geschosse in das Feld/Zug Profil des Laufes gepreßt werden. Üblicherweise wird das Material nicht nur nach innen gedrückt, sondern es bilden sich am Geschoßboden kleine Überstände, sogenannte Fahnen. Diese werden in erster Linie durch die Felder des Feld/Zug Profiles verursacht, die ihr Profil in den Geschoßmantel eindrücken. Da sich diese Fahnen ungleichmäßig bilden und dem Geschoßboden somit ein ungleiches Profil geben, wirkt sich dies negativ auf den Flug des Geschosses aus. Moly beschichtete Geschosse verursachen weniger Reibung. Es kommt kaum zu einer Fahnenbildung am Geschoßboden. Das Geschoß fliegt dadurch gleichmäßiger, und auf größere Entfernungen wirkt sich dieses positiv aus. Sie sollten es einmal ausprobieren.



Mengen-Rabatte Seite 64

## .224 / 5.69 mm



Preis  
per 100

Art.-Nr.	Beschreibung	VE	Preis
SB1210	.224 45 gr. H	100	€ 12,70
SB1385	.224 40 gr. HP	100	€ 12,90
SB1310	.224 45 gr. Spitzer	100	€ 12,80
SB1410	.224 52 gr. HPBT Match	100	€ 14,90
SB1410M	.224 52 gr. HPBT Match Moly	<b>500</b>	€ 18,70
SB1400	.224 53 gr. HP Match	100	€ 14,50
SB1400M	.224 53 gr. HP Match Moly	<b>500</b>	€ 19,50
SB1355	.224 55 gr. FMJBT	100	€ 12,70
SB1360	.224 55 gr. Spitzer	100	€ 13,10
SB1365	.224 55 gr. Spitzer Boat Tail	100	€ 14,20
SB1390	.224 55 gr. HPBT	100	€ 15,80
SB1375	.224 60 gr. HP	100	€ 13,00
SB1370	.224 63 gr. Semi Pointed	100	€ 13,50
SB1380	.224 69 gr. HPBT Match	100	€ 16,20
SB1380M	.224 69 gr. HPBT Match Moly	<b>500</b>	€ 21,20

## .243 / 6.17 mm



Preis  
per 100

Art.-Nr.	Beschreibung	VE	Preis
SB1505	.243 70 gr. HPBT Match	100	€ 18,60
SB1507	.243 70 gr. BlitzKing	100	€ 21,40
SB1540	.243 100 gr. Spitzer	100	€ 17,40
SB1560	.243 100 gr. Spitzer Boat Tail	100	€ 18,50
SB1570	.243 107 gr. HPBT Match	100	€ 22,90
SB1570M	.243 107 gr. HPBT Match Moly	<b>500</b>	€ 28,10

## .257 / 6.53 mm



Preis  
per 100

Art.-Nr.	Beschreibung	VE	Preis
SB1625	.257 100 gr. Spitzer Boat Tail	100	€ 18,50
SB1630	.257 117 gr. Spitzer Boat Tail	100	€ 20,90
SB1650	.257 120 gr. HPBT	100	€ 22,20

## .264 / 6.71 mm



Preis  
per 100

Art.-Nr.	Beschreibung	VE	Preis
SB1700	.264 85 gr. HP	100	€ 19,80
SB1725	.264 120 gr. HPBT Match	100	€ 23,00
SB1730	.264 140 gr. Spitzer Boat Tail	100	€ 23,50
SB1740	.264 140 gr. HPBT Match	100	€ 24,70
SB1740M	.264 140 gr. HPBT Match Moly	<b>500</b>	€ 29,20
SB1742	.264 142 gr. HPBT Match	100	€ 28,60
SB1750	.264 160 gr. Semi Pointed	100	€ 21,60

## .277 / 7.04 mm



Preis  
per 100

Art.-Nr.	Beschreibung	VE	Preis
SB1820	.277 130 gr. Spitzer Boat Tail	100	€ 21,40
SB1845	.277 140 gr. Spitzer Boat Tail	100	€ 22,40
SB1840	.277 150 gr. Spitzer Boat Tail	100	€ 24,50

## .284 / 7.21 mm



Preis  
per 100

Art.-Nr.	Beschreibung	VE	Preis
SB1905	.284 140 gr. Spitzer Boat Tail	100	€ 22,20
SB1913	.284 150 gr. Spitzer Boat Tail	100	€ 23,00
SB1915	.284 150 gr. HPBT Match	100	€ 24,40
SB1920	.284 160 gr. Spitzer Boat Tail	100	€ 23,50
SB1925	.284 160 gr. HPBT	100	€ 27,00
SB1930	.284 168 gr. HPBT Match	100	€ 26,00
SB1940	.284 175 gr. Spitzer Boat Tail	100	€ 27,80

## .308 / 7.82 mm



Preis  
per 100

Art.-Nr.	Beschreibung	VE	Preis
SB2000	.308 150 gr. FN (30-30)	100	€ 18,90
SB2010	.308 170 gr. FN (30-30)	100	€ 20,10
SB2110	.308 110 gr. HP	100	€ 17,90
SB2125	.308 150 gr. Spitzer Boat Tail	100	€ 21,70
SB2190	.308 150 gr. HPBT Match	100	€ 26,20
SB2155	.308 155 gr. HPBT Palma Match	100	€ 25,90
SB2200	.308 168 gr. HPBT Match	100	€ 25,90
SB2200M	.308 168 gr. HPBT Match Moly	<b>500</b>	€ 29,80
SB2275	.308 175 gr. HPBT Match	100	€ 27,50
SB2160	.308 180 gr. Spitzer Boat Tail	100	€ 23,50
SB2220	.308 180 gr. HPBT Match	100	€ 28,40
SB2210	.308 190 gr. HPBT Match	100	€ 28,90

## .311 / 7.90 mm

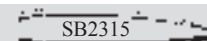

Preis  
per 100

Art.-Nr.	Beschreibung	VE	Preis
SB2315	.311 174 gr. HPBT Match	100	€ 26,10

## .323 / 8.20 mm



Preis  
per 100

Art.-Nr.	Beschreibung	VE	Preis
SB2400	.323 150 gr. Spitzer	100	€ 21,10
SB2410	.323 175 gr. Spitzer	100	€ 22,20

## .338 / 8.59 mm

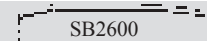

Preis  
per 100

Art.-Nr.	Beschreibung	VE	Preis
SB2610	.338 215 gr. Spitzer Boat Tail	<b>50</b>	€ 34,40
SB2600	.338 250 gr. Spitzer Boat Tail	<b>50</b>	€ 35,80
SB9300	.338 300 gr. HPBT Match LR	<b>500</b>	€ 59,70

## .358 / 9.09 mm

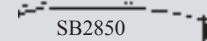

Preis  
per 100

Art.-Nr.	Beschreibung	VE	Preis
SB2850	.358 225 gr. Spitzer Boat Tail	<b>50</b>	€ 33,90

## .375 / 9.53 mm



Preis  
per 100

Art.-Nr.	Beschreibung	VE	Preis
SB2950	.375 250 gr. Spitzer Boat Tail	<b>50</b>	€ 46,20
SB3000	.375 300 gr. Spitzer Boat Tail	<b>50</b>	€ 49,80

## .458 / 11.63 mm



Preis  
per 100

Art.-Nr.	Beschreibung	VE	Preis
SB8900	.458 300 gr. HP/FN	<b>50</b>	€ 36,20

**Alle Preise gelten für 100 Stück, unabhängig von der Verpackungseinheit (VE).**

**VE = 500 --> 500 Stück in einer Packung**

**VE = 50 --> 50 Stück in einer Packung**

### Abkürzungen:

*VE = Verpackungseinheit; HP = Hohlspitz; BT = Boat Tail  
FMJ = Vollmantel; RN = Rundkopf; FPJ = Full Profile Jacket  
(Vollmantel); JSP = Teilmantel Flachkopf; FN = Flachkopf  
LR = Long Range*

Frachtkosten € 3,- pro angefangene 1000 Stück  
mindestens jedoch € 4,95 bei Postversand - Inland

## Geschosse für Kurzwaffen

### .357 / 9.07 mm

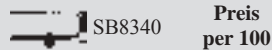

Art.-Nr.	Beschreibung	VE	Preis
SB8340	.357 158 gr. JSP	100	€ 14,30

### .4295 / 10.91 mm



Art.-Nr.	Beschreibung	VE	Preis
SB8605	.4295 220 gr. FPJ Match	100	€ 20,00
SB8615	.4295 250 gr. FPJ Match	100	€ 20,30
SB8630	.4295 300 gr. JSP	50	€ 22,50

### .4515 / 11.47 mm



Art.-Nr.	Beschreibung	VE	Preis
SB8825	.4515 200 gr. FPJ Match	100	€ 19,80
SB8830	.4515 300 gr. JSP	50	€ 23,20

## B-Square Dornpresse

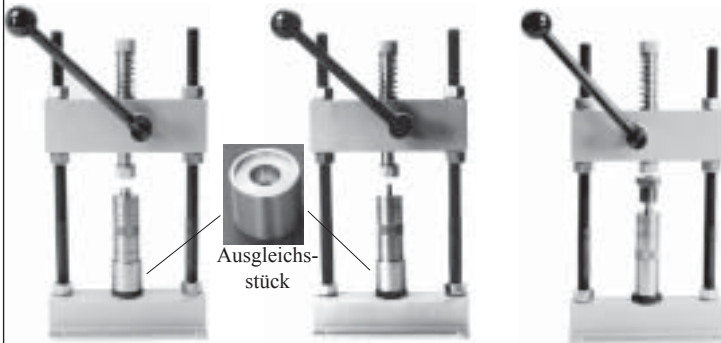

1. Hülse reindrücken und Hals kalibrieren
2. Matrize umdrehen, Zünder u. Hülse ausstoßen
3. Geschöß setzen

Mit der B-Square Dornpresse bedient man die Wilson Handmatrizesätze. Damit kann man sehr zügig arbeiten. Die „Produktionsmenge“ entspricht in etwa der Menge, die mit herkömmlichen Matrizen gefertigt werden kann. Zum Arbeiten mit der Wilson Handkalibriermatrize sollte unbedingt das angebotene Ausgleichsstück verwendet werden. Das Arbeiten mit der Dornpresse und den Wilson Handmatrizen ist sehr leicht und befriedigend. Man hält die Präzision sozusagen in der Hand.

BS T0050	B-Square Handpresse (Dornpresse)	€ 123,00
SI WLBASE	Ausgleichsstück für Halskalibriermatrize beim Arbeiten mit der Dornpresse erforderlich.	€ 18,90

## Wilson Stainless Präzisions-Handmatrizen



Für einige Kaliber fertigt Wilson jetzt auch Handmatrizen in Stainless Steel. Die Kalibriermatrize unterscheidet sich bis auf das Material nicht von der schon bekannten Kalibriermatrize. Alle Redding Bushings passen. Die Setzmatrize ist durch das Mikrometer Oberteil bequem und fein einstellbar. Je Markierung ändert sich die Setztiefe um 0,025 mm.

Kaliber	Kalibrierer (Neck Die)	Setzer (Seater)
.222 Rem.	WL N222SS	WL S222SS
.223 Rem. Match-Patronenlager	WL N223SS	WL S223SS
6mm PPC .262	WL NPPCSS	WL S6PPCSS
6mm PPC-USA Fabriklager	WL NPPCOSS	WL S6PPCOSS
6mm Norma BR	WL N6BRSS	WL S6BRSS
.308 Win. Match-Patronenlager	WL N308SS	WL S308SS

WL N....SS	Kalibrierer (Neck Die) laut Tabelle ohne Bushing (Kalibrierring)	€ 87,00
WL S....SS	Setzer (Seater) laut Tabelle	€ 133,00

bitte Bestellnummer ergänzen

## Wilson Präzisions-Handmatrizen



Den Namen Handmatrizen haben die Wilson Matrizen deshalb, weil sie nicht in eine Presse geschraubt werden, sondern von Hand gehalten werden. Jahrzehntlang gab es nur die Setzmatrize, und die Kalibriermatrize wurde vom Büchsenmacher, der die Präzisionswaffe herstellte, angefertigt. Dann war man aber sehr unflexibel, was den Hülsenhalsdurchmesser angeht. Dieses Thema hat sich erledigt, seitdem Wilson auch Kalibriermatrizen herstellt, die in der Qualität und im Ingenieurdesign kaum zu überbieten sind. Durch die auswechselbaren Kalibrierringe (Bushings) kann man Hülsen mit den unterschiedlichsten Halsdurchmessern kalibrieren. Nachteil der herkömmlichen Matrizesätze ist es, dass sie für alle Hülsen eines bestimmten Kalibers passen müssen. Deshalb werden die Hülsenhälse total überkalibriert und beim Herausziehen wieder aufgeweitet. Oft geht dabei die axiale Ausrichtung des Hülsenhalses verloren. Bei der Wilson Kalibriermatrize wird der Hülsenhals nur soweit kalibriert, dass das Geschöß gehalten wird. Unterschiedliche Hülsen des gleichen Kalibers können somit verschiedene Bushings erfordern. Kalibriert wird nur der Hülsenhals bzw. ein Teil davon. Der Rest bleibt unberührt, da die Hülsen immer in der gleichen Waffe verwendet werden. Während des Kalibriervorgangs wird die Hülse eng geführt, so dass der Hülsenhals nicht ausweichen kann. Die Setzmatrize wird über die bepulverte Hülse mit dem aufgesetzten Geschöß gestülpt, so dass Geschöß und Hülse perfekt ausgerichtet sind. Dann wird der Setzstempel nach unten gedrückt und das Geschöß absolut gerade in die Hülse gesetzt. Das Ergebnis ist perfekte Munition, mit der Sie Weltmeister werden können. Bei der .22 und 6 mm PPC gibt es jeweils unterschiedliche Matrizesätze für Serienwaffen, z. B. Sako mit der Zusatzbezeichnung USA und für Bench Rest Waffen mit engem Patronenlagerhals. Handmatrizesätze können mit einem Gummihämmerchen bedient werden. Eleganter und einfacher ist aber die Bedienung mit einer sogenannten Dornpresse. Die Bushings gibt es in Abstufungen von 1/1000 Zoll (=2,5/100 mm).

Kaliber	Kalibrierer (Neck Die)	Setzer (Seater)
.222 Rem.	WL N222	WL S222
.223 Rem. Match-Patronenlager	WL N223	WL S223
.223 Rem. Fabriklager	WL N223OS	WL S223OS
.22-250 Rem.	WL N22250	WL S22250
.22 PPC	WL NPPC	WL S22PPC
.22 PPC-USA Fabriklager	WL NPPCO	WL S22PPCO
6 mm PPC .262	WL NPPC	WL S6PPC
6 mm PPC-USA Fabriklager	WL NPPCO	WL S6PPCO
6 mm Norma BR	WL N6BR	WL S6BR
6 mm Norma BR Fabriklager	WL N6BROS	WL S6BROS
.243 Win. Match-Patronenlager	WL N243	WL S243
.243 Win. Fabriklager	WL N243OS	WL S243OS
6,5 x 55	WL N6,5x55	WL S6,5x55
7mm-08 Rem.	WL N708	WL S708
.308 Win. Match-Patronenlager	WL N308	WL S308
.308 Win. Fabriklager	WL N308OS	WL S308OS
.30-06	WL N3006	WL S3006
.300 Win. Mag.	WL N300WM	WL S300WM

WL N.....	Kalibrierer (Neck Die) laut Tabelle ohne Bushing (Kalibrierring)	€ 63,00
WL S.....	Setzer (Seater) laut Tabelle	€ 63,00

**Bushings (Kalibrierringe) finden Sie bei Redding. Dort finden Sie auch eine Tabelle mit gängigen Bushinggrößen.**

### Bestimmung des Durchmessers der Bushing:

Aufgabe der Bushing ist es, den Hülsenhals soweit herunterzukalibrieren, dass ein neues Geschöß gesetzt werden kann. Deshalb muß eine geladene Patrone vor dem Abfeuern gemessen werden. Dieser Wert wird in Zoll umgerechnet. Anschließend werden 2/1000 Zoll abgezogen, weil der Hülsenhals ca. 1/1000 Zoll zurückfedert und 1/1000 Zoll "Grip" erforderlich sind, um das Geschöß festzuhalten. Dann hat man das richtige Bushingmaß in Zoll. Der Halsdurchmesser der abgeschossenen Hülse ist für die Bestimmung des Bushingmaßes völlig uninteressant.

### Beispiel:

.223 Rem. Patrone misst 6,30 mm geteilt durch 25,4 = 0,248 Zoll  
 0,248 Zoll minus 0,002 Zoll = 0,246 Zoll = Bushingmaß  
 Bestellt werden muss: **RD73246** oder **RD76246**.

**Zündglockenfräser aus Hartmetall (Carbide)**



Gleichmäßigkeit ist das Stichwort, wenn es um präzises Wiederladen geht. Wenn immer möglich müssen massenfertigungsbedingte Toleranzen ausgeglichen werden. Gleichmäßige Zündung durch ein sorgfältig gesetztes Zündhütchen ist äußerst wichtig. Ein heute nicht mehr wegzudenkendes Hilfsmittel ist der Zündglockenfräser aus Hartmetall. Er sorgt dafür, dass alle Zündglocken gleich tief sind und über einen scharfen 90° Winkel verfügen. Der Boden der Zündglocke ist die Plattform für den Amboß des Zündhütchens, der in der Regel drei "Füßchen" hat. Diese schauen geringfügig aus dem Zündhütchen hervor. Der Zündglockenfräser kann natürlich bei jedem Wiederladevorgang zum Säubern der Zündglocke verwendet werden. Wer nicht über einen Akkuschauber mit geringer Drehzahl verfügt, ist mit dem angebotenen Handgriff gut bedient. Die Reibtiefe ist genau eingestellt. Sie sollten Veränderungen nur vornehmen, wenn Sie über Meßgerät und Erfahrung verfügen.

Der Boden der Zündglocke ist die Plattform für den Amboß des Zündhütchens, der in der Regel drei "Füßchen" hat. Diese schauen geringfügig aus dem Zündhütchen hervor. Der Zündglockenfräser kann natürlich bei jedem Wiederladevorgang zum Säubern der Zündglocke verwendet werden. Wer nicht über einen Akkuschauber mit geringer Drehzahl verfügt, ist mit dem angebotenen Handgriff gut bedient. Die Reibtiefe ist genau eingestellt. Sie sollten Veränderungen nur vornehmen, wenn Sie über Meßgerät und Erfahrung verfügen.

- KMSR1122 Zündglockenfräser, Gewehr / Kurzwaffe - klein € 28,00
- KMLR2131 Zündglockenfräser, **Gewehr - groß** € 28,00
- KMLP3122 Zündglockenfräser, **Kurzwaffe - groß** € 28,00
- KMHG0010 Handgriff für Zündglockenfräser € 7,20

**Zündlochentgrater**

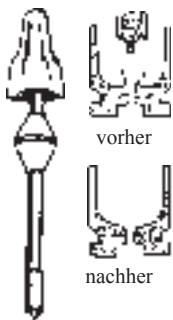

Der Zündkanal, der die Zündglocke mit dem Inneren der Hülse verbindet und durch den der Zündstrahl des Zündhütchens auf die Pulvermasse trifft, wird im Fertigungsprozeß der Hülse einfach gestanzt. Dadurch bilden sich im Inneren der Hülse mehr oder weniger große Grate, die die Verteilung der Zündflamme beeinflussen. Die K&M Zündlochentgrater beseitigen diesen Grat, verhindern aber durch den eingebauten Stop automatisch, dass nicht zu viel Material entfernt wird. Ein unentbehrliches Hilfsmittel zur Herstellung von präziser Munition. Alle Hülsen haben Zündlöcher mit 2 mm Durchmesser. Ausnahme: 6PPC u. 6 mm Norma BR.

- KM100080 Zündlochentgrater, standard Ø 2 mm € 13,40
- KM100625 Zündlochentgrater, PPC / 6 mm BR Ø 1,6 mm € 13,40
- KM170080 Zündlochentgrater für Kaliber .17 € 13,40
- KMRC0080 Ersatz-Entgrater-Einsatz, standard, 2 mm € 7,70
- KMRC0625 Ersatz-Entgrater-Einsatz, PPC / 6 mm BR, 1,6 mm € 7,70

**Hülsenmundentgrater**



Sicher haben Sie schon oft festgestellt, dass Geschosse schwer zu setzen sind, auch wenn Sie mit einem handelsüblichen Hülsenmundentgrater die Hülse entsprechend vorbereitet haben. Dies liegt an dem stumpfen Winkel der üblichen Hülsenmundentgrater. Bei dem K & M Gerät handelt es sich um eine Art Reibahle mit einem Winkel von nur 4°. Drei verstellbare Finger bilden einen präzisen Stop, so dass alle Hülsen bei gleicher Einstellung auch ein gleiches Ergebnis nach der Bearbeitung zeigen. Das Setzen des Geschosses ist anschließend sehr leicht und gleichmäßig. Wenn Sie verschiedene Kaliber laden, sollten Sie für jedes Kaliber eine Hülse zur Seite stellen, die zur Einstellung als Lehre dient. Wenn Sie präzise Munition machen wollen, ist es besonders wichtig, den Boden des Geschosses zu schonen. Dieser Hülsenmundentgrater ist dabei eine wichtige Voraussetzung.

machen wollen, ist es besonders wichtig, den Boden des Geschosses zu schonen. Dieser Hülsenmundentgrater ist dabei eine wichtige Voraussetzung.

- KMTR2230 Hülsenmundentgrater, Kal. .22 - .30 € 31,70

**Wiederladen für Jagd und Sport**

Wiederladen für Jagd und Sport bietet neben zahlreichen Laborierungsvorschlägen nahezu aller modernen und gebräuchlichen Kurz- und Langwaffenpatronen auch reichhaltige Informationen zu den Wiederladegeräten und Tipps zum Wiederladen. Besonderer Wert wird dabei auf hohe Präzision gelegt. Kaliber-, Pulver- und Geschossinformationen findet man genauso wie Wissenswertes zu Windabdrift, Winkelschuss, Geschossknall, Waffenreinigung sowie sportlichem und jagdlichem Schiessen. Das vierfarbig beelderte Buch, mit Vorwort von Bob Nosler, umfasst 315 Seiten und 117 Patronenzeichnungen. Es gibt auch Nichtwiederladern eine Fülle von Informationen. Autor: Roland Zeitler.



- AV18457 Wiederladen für Jagd und Sport € 39,90



**Hülsenmundaufweiter**

Der K & M Hülsenmundaufweiter ist darauf abgestimmt, die Hülsen für das Abdrehen mit dem Hülsenhalsabdreher vorzubereiten. Dazu ist es erforderlich, mit diesem Gerät die Hüsenhalse geringfügig über das Maß des Führungsdorns des Hüsenhalsabdrehers aufzuweiten. Da das Hüsenmaterial über eine gewisse Elastizität verfügt, springt es ca. 2,5 hundertstel Millimeter zurück. Danach passt es genau auf den Führungsdorn des Hüsenhalsabdrehers. Natürlich kann der Hüsenmundaufweiter auch dazu verwendet werden, auf das nächstgrößere Kaliber aufzuweiten.



- KMHOLDER Haltekorpus mit Standardgewinde, **ohne** Aufw.-Dorn € 10,60
- KMEX0172 Aufweitedorn Kaliber .17 € 14,10
- KMEX0224 Aufweitedorn Kaliber .22 € 14,10
- KMEX0243 Aufweitedorn Kaliber 6 mm (.243) € 14,10
- KMEX0257 Aufweitedorn Kaliber .257 € 14,10
- KMEX0264 Aufweitedorn Kaliber 6,5 mm € 14,10
- KMEX0284 Aufweitedorn Kaliber 7 mm € 14,10
- KMEX0308 Aufweitedorn Kaliber .308 / 7,62 mm € 14,10

**Hüsenhalsabdreher**



Im Laufe der Zeit hat sich folgendes herauskristallisiert: Um Hüsenhalse präzisionsfördernd, sprich gleichmäßig, abzdrehen, gibt es nur zwei Methoden: eine superpräzise Drehbank oder ein handgehaltener Hüsenhalsabdreher. Letztere werden bei weitem bevorzugt. Zum Lieferumfang gehört das komplette abgebildete Gerät, **jedoch ohne LEE Hüsenhalter** und Führungsdorn. Die Hüsen werden in den oberhalb des Handgriffes befindlichen Halter eingeklemmt und dann entweder mit der Hand oder nach Entfernen des Handgriffes mit einem Akkuschauber gedreht. Der Führungsdorn wird sachte in den Hüsenmund eingeführt, und die Schneidkante entfernt außen am Hüsenhals das Material. Die Schneidtiefe kann über die seitliche Schraube (siehe vergrößerten Ausschnitt mit der Bez. Draufsicht) eingestellt werden. Die Einstellung ist sehr präzise, da 440 Umdrehungen einem Weg von 25,4 mm entsprechen. Bei einer Drehung der Schraube von einem Punkt zum nächsten macht der Schneider einen Weg von 5/1000 Millimeter. Die Einstellung wird damit sehr erleichtert.

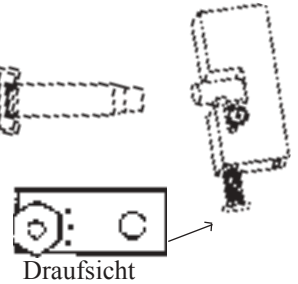

Die Hüsen werden in den oberhalb des Handgriffes befindlichen Halter eingeklemmt und dann entweder mit der Hand oder nach Entfernen des Handgriffes mit einem Akkuschauber gedreht. Der Führungsdorn wird sachte in den Hüsenmund eingeführt, und die Schneidkante entfernt außen am Hüsenhals das Material. Die Schneidtiefe kann über die seitliche Schraube (siehe vergrößerten Ausschnitt mit der Bez. Draufsicht) eingestellt werden. Die Einstellung ist sehr präzise, da 440 Umdrehungen einem Weg von 25,4 mm entsprechen. Bei einer Drehung der Schraube von einem Punkt zum nächsten macht der Schneider einen Weg von 5/1000 Millimeter. Die Einstellung wird damit sehr erleichtert.

- KMNT5000 Hüsenhalsabdreher **ohne LEE Hüsenhalter** + Dorn € 81,00
- KMNT0172 Führungsdorn Kaliber .17 € 14,10
- KMNT0224 Führungsdorn Kaliber .22 € 14,10
- KMNT0243 Führungsdorn Kaliber 6 mm (.243) € 14,10
- KMNT0257 Führungsdorn Kaliber .257 € 14,10
- KMNT0264 Führungsdorn Kaliber 6,5 mm € 14,10
- KMNT0284 Führungsdorn Kaliber 7 mm € 14,10
- KMNT0308 Führungsdorn Kaliber .308 / 7,62 mm € 14,10

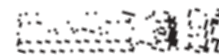

ist in KMNT5000 enthalten

- KMNT5055 Handgriff und Halter (aus KMNT5000), **separat** € 32,90

**Zündhütchensetzgerät**



Präzisionsschützen bevorzugen zum Setzen von Zündhütchen Geräte, bei denen sie fühlen können, dass der Boden der Zündglocke erreicht ist, und der Amboß noch einige hundertstel Millimeter in die Zündmasse gedrückt wird. Wie schon erwähnt schauen die drei "Füße" des Amboßes geringfügig aus dem Zündhütchen heraus. Dies ist notwendig, denn der Amboß muß auf dem Boden der Zündglocke fest aufstehen. Das K & M Zündhütchen Setzgerät läßt sich genau einstellen. Sie bestimmen selbst in welcher Hebelstellung das Zündhütchen ganz gesetzt sein soll. Ein hochwertiges Gerät, ganz aus Stahl gefertigt. Setzstempel für große und kleine Zündhütchen gehören zum Lieferumfang.

- KMPT4000 Zündhütchensetzgerät **ohne** LEE Hüsenhalter € 62,00

**Lee Hüsenhalter für K&M Hüsenhalsabdreher und Zündhütchensetzgerät**

- LEESH002 Hüsenhalter für .308 Win., .30-06, 6 BR., .243 Win. € 4,70
- LEESH004 Hüsenhalter für .222 Rem., .223 Rem. € 4,70
- LEESH005 Hüsenhalter für .300 Win. Mag., 7mm Rem. Mag. € 4,70
- LEESH012 Hüsenhalter für .22 PPC, 6mm PPC € 4,70



**Richard W. Beebe, der heutige Besitzer und Präsident der Firma Redding erinnert sich noch gut an seinen ersten Besuch bei Redding. Auf einem großen Schild in der Versandabteilung stand zu lesen: "Versende es nicht, wenn Du es nicht auch selbst kaufen würdest!" Auf einem anderen Schild in der Nähe einer alten Fräse stand: "Nimm Dir die Zeit, es beim ersten Mal richtig zu machen!" Auch wenn**

## Redding Matrizen

Die Qualität und Präzision der geladenen Patronen hängt weitgehend von der Qualität der verwendeten Werkzeuge ab. Deshalb verwenden viele Präzisionsschützen und erfahrene Wiederlader Redding Wiederladegeräte. Die Qualität der Matrizen bestimmt die Qualität und Funktionstüchtigkeit der geladenen Munition. Weil die Qualität der Matrizen so wichtig ist, wird bei Redding auf jedes Detail geachtet:



- Es werden nur erstklassige Stähle verwendet. Aluminiumteile oder dekorative Beschichtungen werden Sie an Redding Matrizen nicht finden.
- Die Toleranzen werden extrem gering gehalten, so dass Redding garantieren kann, dass fachgerecht geladene Munition in jedes Patronenlager paßt, das der Norm entspricht.
- Die Matrizen werden auf Drehmaschinen der Marke Super Precision gefertigt, die in der Lage sind, engste Toleranzen zu halten.
- Im oberen Bereich sind die Matrizen gerändelt. Dadurch ist es möglich, Einstellungen von Hand, ohne Werkzeug vorzunehmen.
- Nach der maschinellen Bearbeitung werden Redding Matrizen sorgfältig gehärtet.
- Schließlich werden sie innen und außen von Hand poliert, damit sie fehlerfrei funktionieren. Danach werden sie inspiziert und per Ultraschall gereinigt und anschließend verpackt.
- Der Deckel der Matrizenbox dient gleichzeitig als Ladebrett. Das Innere der Box ist ebenfalls bis ins Detail durchdacht, und es sind Plätze für die Matrizen, einen Ersatz-Ausstoßerstift und einen Inbusschlüssel sowie für den Hülsenhalter vorhanden.
- **Alle Redding Matrizen haben ein Standardgewinde von 7/8-14, wie alle bekannten Marken** (z.B. RCBS, Lyman, usw.).

## Garantie

Redding gewährt auf alle in Deutschland gekauften Redding und SAECO Produkte 30 Jahre Garantie unter der Voraussetzung, dass die Produkte sach- und fachgerecht benutzt wurden, und keine Änderungen oder Reparaturversuche von anderer Seite vorgenommen wurden. Alle Produkte oder Teile davon, die defekt sind, werden kostenlos repariert oder ersetzt, wenn sie "frei" zum Herstellerwerk geschickt werden. Die Firma Henke leistet Garantie im Rahmen der gesetzlichen Bestimmungen. Darüber hinaus vertreten wir für alle bei uns gekauften Redding/SAECO Produkte Ihre Interessen gegenüber der Firma Redding und sind bei der Abwicklung der Garantie in Rahmen unserer Möglichkeiten behilflich.

sich zwischenzeitlich viel geändert hat und computergesteuerte Maschinen ihren Einzug gehalten haben, ist man bei Redding den alten Prinzipien treu geblieben. Unter Kennern der Wiederladeszene war Redding schon immer der Geheimtip.

**Wir haben uns vorgenommen, Redding Produkte in Deutschland bekannter zu machen.**

## Typ S-Matrizen mit auswechselbarem Kalibrierring

Herkömmliche Kalibriermatrizen müssen so dimensioniert sein, dass sie auch die dünnwandigste fabrikmäßige Hülse genügend zusammendrücken, dass ein Geschosß sicher gehalten wird. Die fertige Patrone muß in jedes normgerechte Patronenlager passen.

Man kann sich unschwer vorstellen, dass die maßliche Differenz zwischen wiedergeladener Patrone und dem Patronenlager in Ihrer Waffe erheblich sein kann. Deshalb ist es naheliegend, Hülsen, die aus der eigenen Waffe geschossen worden sind, nur am Hülsenhals zu kalibrieren.



Aber auch hier gilt, nur so weit zu kalibrieren, wie es notwendig ist, ein neues Geschosß zu halten. Herkömmliche Matrizen "überkalibrieren" die Hülsen im Halsbereich, um sie dann beim Herausziehen aus der Matrize mit dem Innenaufweiter auf das vorgeschriebene Maß zu bringen. Dabei geht oft die axiale Ausrichtung des Hülsenhalses verloren. Außerdem wird die Lebensdauer der Hülsen erheblich verkürzt. Bei Matrizen mit auswechselbaren Kalibrierringen wird dieser so gewählt, dass die Hülse im Halsbereich nur so weit zusammengedrückt wird, dass sie das Geschosß sicher hält - mehr nicht. Es ist auch möglich, nur einen Teil des Hülsenhalses zu kalibrieren, damit der unkalibrierte Rest die Hülse sauber im Patronenlager vor dem Übergang zentriert.

Der Kalibrierring hat in der Matrize geringfügig seitliches Spiel, damit er sich selbst auf dem Hülsenhals zentrieren kann.

Die Ausstoßerstange wird mit einem Innenaufweiter geliefert. Die Verwendung hat dann Vorteile, wenn die Hülsen nicht genau nach Maß sortiert werden.

Wenn Sie sortierte oder abgedrehte Hülsen verwenden, können Sie den Innenkalibrierer durch eine einfache Halteschraube ersetzen, die mitgeliefert wird.

Alle Typ S Kalibriermatrizen werden ohne Kalibrierring geliefert. Diese werden in 1/1000 Zoll Abstufungen hergestellt und müssen separat bestellt werden.



kompatibel zu Wilson

**Ein kompletter Typ S Matzensatz besteht aus der Halskalibriermatrize, einer Hülsenkörper-Kalibriermatrize und einer herkömmlichen Setzmatrize. Sie können damit erstklassige Munition herstellen.**

## Hülsenkörper Kalibriermatrizen (Body Dies)

Diese Matrizen werden schon lange von Redding für Bench Rest Schützen hergestellt. Sie waren jedoch bisher nie im Katalog aufgeführt. Sie sind die ideale und notwendige Ergänzung der Halskalibriermatrizen.



Selbst wenn Sie Ihre Hülsen immer aus der gleichen Waffe verschießen und nur den Hülsenhals kalibrieren, werden Sie nach einiger Zeit feststellen, dass es immer schwerer wird, den Verschluß zu schließen. Dann ist es nötig, mit Hilfe der Body Die die Hülsenschulter geringfügig zurückzusetzen und den Hülsenkörper zu kalibrieren. Der so wichtige Hülsenhals wird dabei nicht berührt. Mit Hilfe der Body Die ist es auch möglich, Hülsen, die aus einer anderen Waffe verschossen wurden, so zu kalibrieren, dass sie in Ihre Waffe passen. Natürlich müssen Sie zusätzlich den Hals kalibrieren.

**Warnung: Die Body Die darf niemals dazu verwendet werden, fertige Munition zu kalibrieren!**

## Competition Matrizen

**Wenn einmal das Buch der Geschichte des Wiederladens geschrieben werden sollte, wird darin mit größter Wahrscheinlichkeit stehen: 1997 führte Redding die revolutionären Competition Matrizen ein.**

Die Funktionsweise ist weitestgehend aus den abgebildeten Schnittmodellen ersichtlich.

## Competition Halskalibrier- matrize mit auswechselbarem Kalibrierring

Die Patronenhülse wird in eine bewegliche Führungshülse eingeführt, ausgerichtet und dann in Richtung Kalibrierring bewegt. Während des ganzen Kalibriervorgangs wird die Hülse von der umgebenden beweglichen Führungshülse gehalten. Der bewegliche selbstzentrierende Kalibrierring übernimmt die Kalibrierung des Hülsenhalses. Ob der Hülsenhals ganz oder teilweise kalibriert wird, stellen Sie mit der Mikrometerschraube am oberen Ende der Kalibriermatrize ein. Jeder Teilstrich entspricht 0,025 Millimeter. Die Ausstoßerspindel wird von den internen Teilen der Kalibriermatrize geführt, vergleichbar mit der Führung eines Schlagbolzens.



Ausstoßerspindel und -stift durch Hülse verdeckt

**Viele Redding Produkte sind entwickelt worden, weil man die Wünsche und Anregungen von Kunden und Wiederladeexperten ernst genommen und umgesetzt hat.**

## Kalibrierringe (Bushings)

Es gibt zwei verschiedene Typen. Sie sind in den Abmessungen gleich, unterscheiden sich aber im Material. Die Standard Kalibrierringe bestehen aus gehärtetem Stahl. Die Bestellnummern lauten **RD73185 bis RD73365**. Die letzten drei Ziffern geben gleichzeitig den Durchmesser der Bushing in 1/1000 Zoll an.



Die goldfarbenen Bushings sind ebenfalls aus gehärtetem Stahl gefertigt. Zusätzlich ist die Oberfläche mit Titanitrid behandelt. Deshalb ist die Verwendung von Fett nicht erforderlich. Bestellnummer **RD76185 bis RD76365**. Auch hier geben die letzten drei Ziffern den Durchmesser der Bushing in 1/1000 Zoll an.

## Competition Setzmatrizen

Wie bei der Competition Halskalibriermatrize wird auch bei der Competition Setzmatrize die Patronenhülse mit dem darüber befindlichen Geschöß in der in Längsrichtung beweglichen Führungshülse ausgerichtet und dann mitsamt dem darüber befindlichen Setzstempel in Richtung Mikrometerschraube bewegt. Dabei drückt der Setzstempel das Geschöß in die Hülse. Der Setzstempel hat genaues Kalibermaß, so dass das Geschöß nicht ausweichen kann und somit gerade in die Hülse gesetzt wird. Die Geschößführung und der Setzstempel sind so genau aufeinander abgestimmt, dass der Setzstempel beim Einführen eines Geschosses auf der Luftsäule nach oben gedrückt wird. Wir kennen keine andere Setzmatrize, die so präzise gearbeitet ist. Mit der Mikrometer-



So stellen Sie die Mikrometerschraube auf Null.

schraube können Sie die Setztiefe genau einstellen. Jeder Teilstrich entspricht 0,025 mm. Sie können die Mikrometerschraube für Ihre Standardladung auf Null stellen und anschließend problemlos verschiedene Setztiefen ausprobieren.

**Competition Setzmatrize für zylindrische Hülsen Abb. S. 79.**

## Für technisch Interessierte

Die Führungshülse der Competition Halskalibriermatrize und der Competition Setzmatrize hat ein eingearbeitetes Patronenlager. Es wird genauso hergestellt, wie ein Matchpatronenlager! Dabei wird eine Patronenlager-Reibahle mit auswechselbarer Führungshülse benutzt, die der Führungsbohrung genau angepaßt ist. Solche hochwertigen Reibahlen werden von der Firma Shilen und Präzisionsbüchsenmachern verwendet. Beim Waffenbau garantieren sie die zentrische Ausrichtung des Patronenlagers und besonders des Übergangskegels. Bei Redding Competition Matrizesätzen garantieren sie die axial hundertprozentige Ausrichtung von Geschößführung und Hülse.



Mit den Competition Matrizen setzt Redding neue Maßstäbe für Präzision und Verarbeitung. Kompromißlos werden Erkenntnisse und Erfahrung aus dem Bench Rest Bereich und dem Long Range Schießen umgesetzt. Sie sind ein High-Tech Produkt auf dem Gebiet des Wiederladens und stellen die Spitze der derzeitigen Entwicklung dar und sind patentrechtlich geschützt.

Competition Matrizen gibt es nur bis Kaliber .30/7,62 mm

Alle Redding Matrizen haben ein Standardgewinde von 7/8-14, wie alle bekannten Marken.

## Competition Hülsenhalter 5er - Sets



Es ist üblich und wird immer wieder empfohlen, **Vollkalibrier** - matrizen so zu justieren, dass sie vollen Kontakt mit dem Hülsenhalter haben, wenn dieser in oberster Position ist. Wenn die Matrize genau mit Ihrem Patronenlager übereinstimmt, ist die Sache wunderbar. Tut sie es nicht, gibt es Probleme mit dem Verschußabstand. Sie müssen die Matrize dann ein Stückchen weiter rausschrauben.

Der Verschußabstand ist dann davon abhängig, wieviel Spiel die Hebelmechanik Ihrer Presse hat. Dieses Problem erledigt sich mit dem **5-teiligen** Competition Hülsenhalter Set. Die Competition Hülsenhalter haben am oberen Rand Übermaß, so dass sie den Abstand zwischen Schulter in der Matrize und Boden im Hülsenhalter (dort wo die Hülse aufsteht) jeweils um 5/100 mm Stufungen vergrößern (+ 0,05, + 0,10, + 0,15, + 0,20, + 0,25 mm). Sie nehmen einfach den nächst höheren Hülsenhalter und schrauben die Vollkalibriermatrize hart gegen den Hülsenhalter. Läßt sich die Waffe auch dann noch leicht schließen, nehmen Sie den nächst höheren Hülsenhalter, usw. Erst wenn Sie beim Schließen der Waffe einen gewissen Widerstand spüren, wissen Sie, welcher Hülsenhalter für die betreffende Waffe der richtige ist.

Um die Hülsenhalter unterscheiden zu können, sind sie im Gegensatz zu den Standard-Hülsenhaltern brüniert und mit dem entsprechenden Übermaß gekennzeichnet.

Gleichmäßigkeit ist die Formel für das präzise Wiederladen. Dieses Hülsenhalter Set leistet dazu einen wichtigen Beitrag.

Competition Hülsenhalter, 5er Set, incl. Box  
 RD116xx € 48,30  
 RD11699 leere Box € 2,40

**Für xx die letzten beiden Ziffern der Bestell-Nr. des normalen Hülsenhalters einsetzen (letzte Spalte bei Matrizensatz-Tabellen - nur für 1, 2, 4, 6, 7, 10, 12, 18)**

Tabelle und Bestellnummern für Bushing auf der nächsten Seite

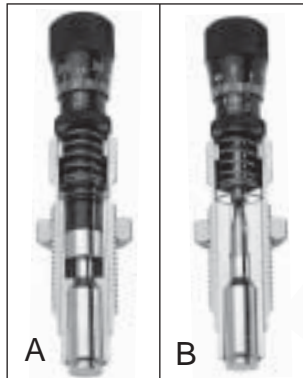

### kompletter Matrizensatz



Besteht aus folgenden Teilen: A, B, C



Preisgruppe I	Preis	€99,00	€99,00	€27,60	€215,00	€8,60
Kaliber		Comp. Hals-Kalibriermatrize (ohne Bushing)	Competition Setzmatrize	Hülsenkörper Kalibriermatrize	3-teiliger Matrizensatz	Hülsenhalter
222 Remington		RD56109	RD55109	RD75109	RD58109	RD11010
223 Remington		RD56111	RD55111	RD75111	RD58111	RD11010
22-250 Remington		RD56106	RD55106	RD75106	RD58106	RD11001
220 Swift		RD56107	RD55107	RD75107	RD58107	RD11004
6MM P.P.C.		RD56319	RD55319	RD75319	RD58319	RD11012
6MM Norma BR / 6MM Rem. BR		RD56317	RD55317	RD75317	RD58317	RD11001
243 Winchester		RD56114	RD55114	RD75114	RD58114	RD11001
6MM Remington		RD56115	RD55115	RD75115	RD58115	RD11001
25-06 Remington		RD56120	RD55120	RD75120	RD58120	RD11001
260 Remington		RD56531	RD55531	RD75531	RD58531	RD11001
6.5MM x 55 Swedish Mauser		RD56132	RD55132	RD75132	RD58132	RD11007
270 Winchester		RD56135	RD55135	RD75135	RD58135	RD11001
7MM-08 Remington		RD56139	RD55139	RD75139	RD58139	RD11001
280 Remington		RD56142	RD55142	RD75142	RD58142	RD11001
7MM Remington Mag		RD56136	RD55136	RD75136	RD58136	RD11006
308 Winchester		RD56155	RD55155	RD75155	RD58155	RD11001
30-06 Springfield		RD56148	RD55148	RD75148	RD58148	RD11001
300 Winchester Mag		RD56153	RD55153	RD75153	RD58153	RD11006
300 Weatherby Mag		RD56252	RD55252	RD75252	RD58252	RD11006
Preisgruppe II	Preis	€124,00	€124,00	€35,90	€265,00	€8,60
17 Remington		n. l.	RD55217	RD75217	n. l.	RD11010
22 Hornet		n. l.	RD55102	RD75102	n. l.	RD11014
22 P.P.C.		RD56318	RD55318	RD75318	RD58318	RD11012
22 B.R. Remington		RD56316	RD55316	RD75316	RD58316	RD11001
257 Roberts		RD56125	RD55125	RD75125	RD58125	RD11001
7MM B.R. Remington		RD56241	RD55241	RD75241	RD58241	RD11001
7MM X 57 Mauser		n. l.	RD55138	RD75138	n. l.	RD11001
7MM STW		RD56544	RD55544	RD75544	RD58544	RD11006
Preisgruppe III	Preis	€152,00	€152,00	€44,20	€324,00	€8,60
264 Winchester Mag		RD56127	RD55127	RD75127	RD58127	RD11006
7MM TCU		RD56242	RD55242	RD75242	RD58242	RD11010
303 British		n. l.	n. l.	RD75154	n. l.	RD11008
30/338 Winchester Mag		RD56394	RD55394	RD75394	RD58394	RD11006
30-378 Weatherby Mag		n. l.	n. l.	RD75547	n. l.	RD11018
338 Lapua Mag		RD56594	RD55594	RD75594	RD58594	RD11018

n. l. wird nicht gefertigt



Mit dem Typ S Matrzensatz haben Sie die Möglichkeit, auf einfache und unkomplizierte Weise die hohe Präzision des Halskalibrierens zu nutzen. Durch problemloses Austauschen der Kalibrierringe passen Sie Ihre Matrize an die Hülsenhalswandstärke an. Das Ergebnis ist höhere Präzision, längere Lebensdauer der Hülsen und mehr Freude am Wiederladen.

**Typ S Matrizen**

kompletter Matrzensatz

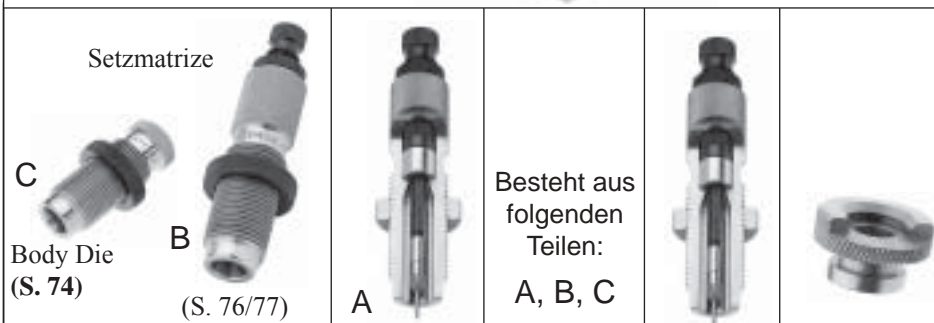

Besteht aus folgenden Teilen:  
A, B, C

Preisgruppe I	Preis	€55,00	€99,00	€55,00	€8,60
---------------	-------	--------	--------	--------	-------

Kaliber	Typ S Halskalibriermatrize ohne Bushing	Typ S Matrzensatz 3-teilig	Vollkalibrier-Matrize ohne Bushing	Hülsenhalter
222 Remington	RD71109	RD78109	RD77109	RD11010
223 Remington	RD71111	RD78111	RD77111	RD11010
22-250 Remington	RD71106	RD78106	RD77106	RD11001
220 Swift	RD71107	RD78107	RD77107	RD11004
6MM P.P.C.	RD71319	RD78319	RD77319	RD11012
6MM Norma BR / 6MM Rem. BR	RD71317	RD78317	RD77317	RD11001
243 Winchester	RD71114	RD78114	RD77114	RD11001
6MM Remington	RD71115	RD78115	RD77115	RD11001
25-06 Remington	RD71120	RD78120	RD77120	RD11001
260 Remington	RD71531	RD78531	RD77531	RD11001
6.5MM x 55 Swedish Mauser	RD71132	RD78132	RD77132	RD11007
270 Winchester	RD71135	RD78135	RD77135	RD11001
7MM-08 Remington	RD71139	RD78139	RD77139	RD11001
280 Remington	RD71142	RD78142	RD77142	RD11001
7MM Remington Mag	RD71136	RD78136	RD77136	RD11006
308 Winchester	RD71155	RD78155	RD77155	RD11001
30-06 Springfield	RD71148	RD78148	RD77148	RD11001
300 Winchester Mag	RD71153	RD78153	RD77153	RD11006
300 WSM	RD71223	RD78223	RD77223	RD11006
300 Weatherby Mag	RD71252	RD78252	RD77252	RD11006
300 Remington Ultra Mag	RD71288	RD78288	RD77288	RD11006

Preisgruppe II	Preis	€68,00	€124,00	€68,00	€8,60
----------------	-------	--------	---------	--------	-------

17 Remington	RD71217	RD78217	RD77217	RD11010
22 Hornet	RD71102	RD78102	RD77102	RD11014
22 P.P.C.	RD71318	RD78318	RD77318	RD11012
22 B.R. Remington	RD71316	RD78316	RD77316	RD11001
257 Roberts	RD71125	RD78125	RD77125	RD11001
7MM B.R. Remington	RD71241	RD78241	RD77241	RD11001
7MM X 57 Mauser	RD71138	RD78138	RD77138	RD11001
7MM STW	RD71544	RD78544	RD77544	RD11006

Preisgruppe III	Preis	€83,00	€152,00	€83,00	€8,60
-----------------	-------	--------	---------	--------	-------

264 Winchester Mag	RD71127	RD78127	RD77127	RD11006
7MM TCU	RD71242	RD78242	RD77242	RD11010
7-30 Waters	RD71230	RD78230	RD77230	RD11002
303 British	RD71154	RD78154	RD77154	RD11008
30-378 Weatherby Mag	RD71547	RD78547	RD77547	RD11018
338 Lapua Mag	RD71594	RD78594	RD77594	RD11018

Alle Redding Matrizen haben ein Standardgewinde von 7/8-14, wie alle bekannten Marken.

Typ S Matrizen gibt es nur bis Kaliber .30/7,62 mm

### Bestimmung des Bushing - Durchmessers:

Aufgabe des Bushings ist es, den Hülsenhals soweit herunterzukalibrieren, dass ein neues Geschöß gesetzt werden kann. Deshalb muß eine geladene Patrone vor dem Abfeuern gemessen werden. Dieser Wert wird in Zoll umgerechnet. Anschließend werden 2/1000 Zoll abgezogen, weil der Hülsenhals ca. 1/1000 Zoll zurückfedert und 1/1000 Zoll "Grip" erforderlich sind, um das Geschöß festzuhalten. Dann hat man das richtige Bushingmaß in Zoll. Der Halsdurchmesser der abgeschossenen Hülse ist für die Bestimmung des Bushingmaßes völlig uninteressant.

### Beispiel:

.223 Rem. Patrone mißt 6,30 mm  
geteilt durch 25,4 = 0,248 Zoll  
0,248 Zoll minus 0,002 Zoll = **0,246 Zoll**  
= Bushingmaß

Bestellt werden muß in diesem Beispiel:

RD73246 gehärteter Stahl € 13,20  
oder  
RD76246 Titannitrid beschichtet € 23,50



kompatibel zu Wilson

RD73xxx gehärteter Stahl € 13,20  
RD76xxx Titannitrid beschichtet € 23,50  
RD76999 Box für Bushings (ohne Inhalt) € 2,40

Kaliber	Kalibrierring (Bushing)
22 Hornet	<b>235</b> / 236
221 Fireball	<b>246</b>
222 Rem.	243 / <b>244</b> / 245
223 Rem.	244 / <b>245</b> / 246
22-250 Rem.	245 / <b>246</b> / 247
22PPC	242 / <b>243</b> / 244
6 mm PPC .262	257 / <b>258</b> / 259
6 mm PPC USA	261 / <b>262</b> / 263
6 Norma BR / 6 mm BR	265 / <b>266</b> / 267
243 Win.	268 / <b>269</b> / 270
6,5x55 Schwedisch	290 / <b>291</b> / 292
7-08 Rem.	<b>309</b>
308 Win.	330/ 331 / 332 / <b>335</b>
.30-06	<b>331</b> / 332
300 Win.-Magnum	331 / <b>332</b> / 333

fett markiert = die am häufigsten gekauften Bushing-Größen

Auch viele andere Bushing-Größen am Lager.

Die Matrizensätze sind in verschiedene Matrizengruppen eingeteilt (A, B, C, D).  
Einziges Kriterium ist die Verkaufszahl und damit die Produktionsstückzahl, woraus ein unterschiedlicher Preis resultiert.

Matrizensätze für flaschenförmige Hülsen sind **zweiteilig**. Sie bestehen aus der Kalibriermatrize mit Innenaufweiter und der Geschoßsetzmatrize. Für zylindrische und leicht konische Hülsen müssen die Matrizensätze **dreiteilig** sein. In diesem Fall wird das Innenkalibrieren mit einer zusätzlichen Matrize separat durchgeführt.

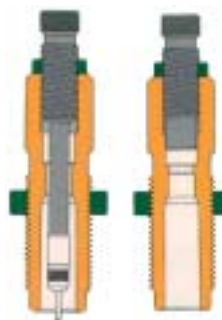

## " Matrizen - Retter "



Früher oder später passiert es: Sie haben das Fett vergessen, und die Hülse bleibt in der Matrize stecken, wobei der Rand abgezogen wird. Dann hilft nur noch der Matrizenretter.

RD22000 € 19,30

## Matrizengruppe **A** - 2-teilig, für Flaschenhülsen

Preis	€44,20	€31,70	€31,70	€26,80	€8,60
Kaliber	Vollkalibrier-Matrizensatz	Halskalibrier-Matrize	Vollkalibrier-Matrize	Setzmatrize	Hülsenhafter
221 Remington Fireball	RD80101	RD81101	RD91101	RD92101	RD11010
22 Hornet	RD80102	RD81102	RD91102	RD92102	RD11014
220 Swift	RD80107	RD81107	RD91107	RD92107	RD11004
222 Remington	RD80109	RD81109	RD91109	RD92109	RD11010
22-250 Remington	RD80106	RD81106	RD91106	RD92106	RD11001
223 Remington	RD80111	RD81111	RD91111	RD92111	RD11010
243 Winchester	RD80114	RD81114	RD91114	RD92114	RD11001
6MM Remington	RD80115	RD81115	RD91115	RD92115	RD11001
25-06 Remington	RD80120	RD81120	RD91120	RD92120	RD11001
257 Roberts	RD80125	RD81125	RD91125	RD92125	RD11001
260 Remington	RD80531	RD81531	RD91531	RD92531	RD11001
6.5MM x 55 Swedish Mauser	RD80132	RD81132	RD91132	RD92132	RD11007
270 Winchester	RD80135	RD81135	RD91135	RD92135	RD11001
7MM-08 Remington	RD80139	RD81139	RD91139	RD92139	RD11001
7MM Remington Mag	RD80136	RD81136	RD91136	RD92136	RD11006
7MM x 57 (R) Mauser	RD80138	RD81138	RD91138	RD92138	RD11001 (9)
280 Remington (7MM Exp. Rem.)	RD80142	RD81142	RD91142	RD92142	RD11001
7MM STW (Shooting Times)	RD80544	RD81544	RD91544	RD92544	RD11006
7.62MM x 39	RD80129	RD81129	RD91129	RD92129	RD11012
30-30 Winchester	RD80146	RD81146	RD91146	RD92146	RD11002
30-06 Springfield	RD80148	RD81148	RD91148	RD92148	RD11001
300 WSM	RD80223	RD81223	RD91223	RD92223	RD11006
300 Winchester Mag	RD80153	RD81153	RD91153	RD92153	RD11006
300 Weatherby Mag	RD80252	RD81252	RD91252	RD92252	RD11006
308 Winchester/307 Winchester	RD80155	RD81155	RD91155	RD92155	RD11001/02
303 British	RD80154	RD81154	RD91154	RD92154	RD11008
8MM x 57 Mauser IS	RD80159	RD81159	RD91159	RD92159	RD11001
338 Winchester Mag	RD80163	RD81163	RD91163	RD92163	RD11006
35 Remington	RD80165	RD81165	RD91165	RD92165	RD11001
375 H & H Magnum	RD80169	RD81169	RD91169	RD92169	RD11006

## Hülßen-Bearbeitungsset



Dieses Set enthält alle Werkzeuge, die Sie brauchen, um die Hülsen für den Wiederladevorgang vorzubereiten: 3 Bürsten für den Hülsenhals Kaliber .22 bis .45 und 2 Zündglockenreiniger für große und kleine Zündglocken.

Hülßen-Bearbeitungsset  
RD 18000 € 22,10

## Set zum Hülsenfetten



Dies ist die Standardmethode, Hülsen zu fetten. Das Fett wird auf ein Kissen gegeben, und die Hülsen werden darüber gerollt.

Hülsenfett - Set  
RD12012 € 15,20

## Matrizengruppe **A** - 3-teilig, für zylindrische Hülsen

Preis	€44,20	€25,40	€23,00	€16,60	€8,60
Kaliber	Vollkalibrier-Matrizensatz	Vollkalibrier-Matrize	Setzmatrize	Aufweite-Matrize	Hülsenhafter
30 M1 Carbine	RD80180	RD91180	RD92180	RD93180	RD11022
44-40 Winchester	RD80188	RD91188	RD92188	RD93188	RD11009

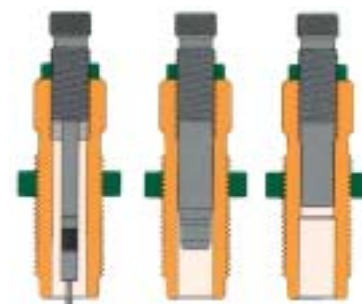

Matrizengruppe **B** - 2-teilig, für Flaschenhülsen

Preis	€61,00	€42,20	€42,20	€36,70	€8,60
Kaliber	Vollkalibrier-Matrizensatz	Halskalibrier-Matrize	Vollkalibrier-Matrize	Setzmatrize	Hülsenhalter
17 Remington	RD80217	RD81217	RD91217	RD92217	RD11010
22K Hornet	RD80362	RD81362	RD91362	RD92362	RD11014
22 B.R. Remington	RD80316	RD81316	RD91316	RD92316	RD11001
22 P.P.C. USA	RD80318	RD81318	RD91318	RD92318	RD11012
6MM Norma B.R.	RD80317	RD81317	RD91317	RD92317	RD11001
6MM P.P.C. USA	RD80319	RD81319	RD91319	RD92319	RD11012
250 Savage	RD80122	RD81122	RD91122	RD92122	RD11001
257 Weatherby Mag	RD80226	RD81226	RD91226	RD92226	RD11006
264 Winchester Mag	RD80127	RD81127	RD91127	RD92127	RD11006
270 Weatherby Mag	RD80234	RD81234	RD91234	RD92234	RD11006
7MM B.R. Remington	RD80241	RD81241	RD91241	RD92241	RD11001
7MM TCU	RD80242	RD81242	RD91242	RD92242	RD11010
7-30 Waters	RD80230	RD81230	RD91230	RD92230	RD11002
284 Winchester	RD80141	RD81141	RD91141	RD92141	RD11001
7MM Weatherby Mag	RD80237	RD81237	RD91237	RD92237	RD11006
7.62MM x 54R Russian	RD80290	n. l.	RD91290	RD92290	RD11015
30-40 Krag	RD80147	RD81147	RD91147	RD92147	RD11008
300 Savage	RD80151	RD81151	RD91151	RD92151	RD11001
300 H & H Magnum	RD80150	n. l.	RD91150	RD92150	RD11006
308 Norma Mag	RD80258	RD81258	RD91258	RD92258	RD11006
300 Remington Ultra Mag	RD80288	RD81288	RD91288	RD92288	RD11006
32-40 Winchester	RD80225	n. l.	RD91225	RD92225	RD11002
340 Weatherby Mag	RD80256	RD81256	RD91256	RD92256	RD11006
35 Whelen	RD80215	RD81215	RD91215	RD92215	RD11001
350 Remington Mag	RD80266	RD81266	RD91266	RD92266	RD11006
358 Winchester/356 Winchester	RD80227	RD81227	RD91227	RD92227	RD11001/02

Set zum Hülsenfetten Zangentyp



Die alternative Möglichkeit, Hülsen zu fetten. Alle Hülsen vom Kaliber .22 bis .458 können damit gefettet werden.

RD12011 56 g € 13,80

Hülsenwachs



NEU

Zeigefinger und Daumen mit Hülsenwachs bestreichen und die Hülse zwischen Zeigefinger und Daumen drehen - so einfach geht's. Kann leicht mit Küchenpapier von der Hülse entfernt werden. Der Geheimtipp unter den Wiederladern!

RD21022 28 g € 5,70

Matrizengruppe **B** - 3-teilig, für zylindrische Hülsen

Preis	€61,00	€33,90	€31,70	€22,50	€8,60
Kaliber	Vollkalibrier-Matrizensatz	Vollkalibrier-Matrize	Setzmatrize	Aufweite-Matrize	Hülsenhalter
32-20 Winchester	RD80281	RD91281	RD92281	RD93281	RD11003
9mm Makarov	RD80804	RD91804	RD92804	RD93804	RD11013
375 Winchester	RD80206	RD91206	RD92206	RD93206	RD11002
45-70 U.S. Govt.	RD80209	RD91209	RD92209	RD93209	RD11018
458 Winchester Mag	RD80208	RD91208	RD92208	RD93208	RD11006

Hülsenfett



Dieses Fett ist für schwere Kalibrier- und Umformarbeiten bestens geeignet. Ein sehr dünner Auftrag auf die Hülsen genügt.

RD21000 56 g € 5,60

Matrizengruppe **C** - 2-teilig, für Flaschenhülsen

Preis	€79,00	€52,00	€52,00	€45,40	€8,60
Kaliber	Vollkalibrier-Matrizensatz	Halskalibrier-Matrize	Vollkalibrier-Matrize	Setzmatrize	Hülsenhalter
222 Remington Mag	RD80203	RD81203	RD91203	RD92203	RD11010
225 Winchester	RD80239	RD81239	RD91239	RD92239	RD11004
22 Savage H.P. / 5,6 x 52 R	RD80338	n. l.	RD91338	RD92338	RD11002
240 Weatherby Mag	RD80232	RD81232	RD91232	RD92232	RD11001
7 x 64 Brenneke (7x65 R)	RD80340	n. l.	RD91340	RD92340	RD11001 (9)
7.5 x 55 Schmidt Rubin	RD80235	RD81235	RD91235	RD92235	RD11002
30-338 Winchester Mag	RD80394	RD81394	RD91394	RD92394	RD11006
30-378 Weatherby Mag	RD80547	RD81547	RD91547	RD92547	RD11018
7.65MM x 53 Mauser(Belgian)	RD80243	RD81243	RD91243	RD92243	RD11001
7.7M M x 58 Jap	RD80244	RD81244	RD91244	RD92244	RD11001
32 Remington	RD80332	n. l.	RD91332	RD92332	RD11005

Hülsenfett wasserlöslich



Dieses Fett enthält **kein** Wasser, aber es ist leicht von den Hülsen zu entfernen. Hervorragend geeignet zum Halskalibrieren und für "leichte" Kalibrierarbeiten.

RD21011 56 g € 5,60

... Fortsetzung Matrizengruppe **C** nächste Seite.



## Matrizengruppe **C** - 2-teilig, für Flaschenhülsen

Preis	€79,00	€52,00	€52,00	€45,40	€8,60
Kaliber	Vollkalibrier-Matrizensatz	Halskalibrier-Matrize	Vollkalibrier-Matrize	Setzmatrize	Hülsenhalter
32 Winchester Spec.	RD80157	RD81157	RD91157	RD92157	RD11002
348 Winchester	RD80336	n. l.	RD91336	RD92336	RD11020
358 Norma Mag	RD80210	n. l.	RD91210	RD92210	RD11006
9MM x 57 Mauser	RD80357	n. l.	RD91357	RD92357	RD11001
416 Remington Magnum	RD80442	RD81442	RD91442	RD92442	RD11006

## Matrizengruppe **C** - 3-teilig, für zylindrische Hülsen

Preis	€79,00	€39,30	€38,60	€27,60	€8,60
Kaliber	Vollkalibrier-Matrizensatz	Vollkalibrier-Matrize	Setzmatrize	Aufweite-Matrize	Hülsenhalter
30 Mauser	RD80251	RD91251	RD92251	RD93251	RD11013
357 Sig	RD80434	RD91434	RD92434	RD93434	RD11005
38-55 Winchester & Ballard	RD80365	RD91365	RD92365	RD93365	RD11002
38-40 Winchester	RD80366	RD91366	RD92366	RD93366	RD11009
40-65 Winchester	RD80465	RD91465	RD92465	RD93465	RD11018
41 Long Colt	RD80370	RD91370	RD92370	RD93370	RD11001
44 Russian	RD80372	RD91372	RD92372	RD93372	RD11019
444 Marlin	RD80207	RD91207	RD92207	RD93207	RD11019

## Matrizengruppe **D** - 2-teilig, für Flaschenhülsen

Preis	€90,00	€59,00	€59,00	€52,00	€ 8,60
Kaliber	Vollkalibrier-Matrizensatz	Halskalibrier-Matrize	Vollkalibrier-Matrize	Setzmatrize	Hülsenhalter
224 Weatherby Mag	RD80212	RD81212	RD91212	RD92212	RD11012
25-35 Winchester	RD80221	RD81221	RD91221	RD92221	RD11002
6.5MM x 50 Japanese	RD80224	RD81224	RD91224	RD92224	RD11004
6.5MM x 52 Carcano	RD80276	RD81276	RD91276	RD92276	RD11001
6.5MM x 54 Mannlicher	RD80277	RD81277	RD91277	RD92277	RD11024
6.5MM x 57 Mauser	RD80228	RD81228	RD91228	RD92228	RD11001
6.5MM x 68S	RD80447	RD81447	RD91447	RD92447	RD11019
6.5MM Remington Mag	RD80231	RD81231	RD91231	RD92231	RD11006
7MM x 57 Improved 40°	RD80427	RD81427	RD91427	RD92427	RD11001
300/221 Remington	RD80432	RD81432	RD91432	RD92432	RD11010
30 Remington	RD80392	n. l.	RD91392	RD92392	RD11005
338-378 Weatherby Mag	RD80527	RD81527	RD91527	RD92527	RD11018
338 Lapua Mag	RD80594	RD81594	RD91594	RD92594	RD11018
378 Weatherby Mag	RD80469	RD81469	RD91469	RD92469	RD11018
9.3MM x 62 Mauser	RD80345	n. l.	RD91345	RD92345	RD11001
416 Weatherby Mag	RD80492	n. l.	RD91492	RD92492	RD11018
460 Weatherby Mag	RD80480	RD81480	RD91480	RD92480	RD11018

## Matrizengruppe **D** - 3-teilig, für zylindrische Hülsen

Preis	€90,00	€47,50	€44,20	€31,60	€8,60
Kaliber	Vollkalibrier-Matrizensatz	Vollkalibrier-Matrize	Setzmatrize	Aufweite-Matrize	Hülsenhalter
30 Luger	RD80250	RD91250	RD92250	RD93250	RD11013
45 Winchester Mag	RD80445	RD91445	RD92445	RD93445	RD11007
455 Webley	RD80375	RD91375	RD92375	RD93375	RD11006

### Pulverbehälter für Redding Pulverfüllgeräte



Pulverbehälter Ersatz mit Deckel  
 RD99333 Höhe = 12 cm € 9,40  
 RD99165 Höhe = 19 cm € 12,10  
 RD99167 Höhe = 25 cm € 15,20

### Runder Griff für Wiederladepressen

Mit diesem ballförmigen runden Griff können Sie die Redding Boss und Revolverkopfpresse ausrüsten. Außerdem passt er zu allen Wiederladepressen mit einem Griffdurchmesser von 15,88 mm. Er wird einfach auf den Metallgriff gesteckt und mit einer kurzen drehenden Druckbewegung befestigt.



Runder Griff  
 RD99175 € 6,90

### Hülsenmündentgrater innen und außen

Geeignet für alle Hülsen von Kaliber .17 bis .45. Die Schneidkanten sind gehärtet. Ein leichtes Antrichern der Hülse vereinfacht den Geschöß-Setzvorgang.

Hülsenmündentgrater  
 RD09000 € 22,10

### Pulvertrichter

Dieser Pulvertrichter ist aus dem sehr dauerhaften Kunststoff Lexan gefertigt. Geeignet für alle Hülsen Kaliber .22 bis .45. Er ist antistatisch behandelt. "Steht" ab Kal. .243 Win. gerade auf der Hülse, da im unteren Teil innen zylindrisch.

Pulvertrichter  
 RD13000 € 5,80

### Distanzscheiben

Dieses Set enthält 3 Distanzscheiben für Standard Matrizen mit dem Gewinde 7/8-14. Sie brauchen Ihre Matrizen dann nicht ständig umzustellen, wenn Sie z. B. nicht crimpen wollen oder nur teilkalibrieren wollen, oder wenn Sie statt .38 Spezial Patronen im Kaliber .357 Magnum herstellen wollen.

Distanzscheiben  
 RD80901 € 9,40

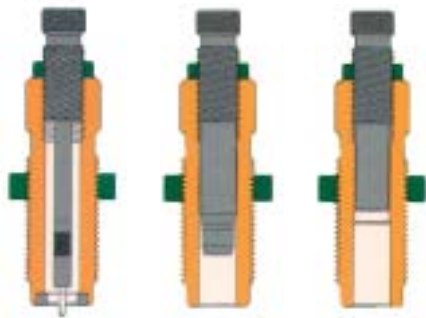

## Titan Karbid Matrizen 3-teilig

Titan Karbid unterscheidet sich beträchtlich von dem von vielen Herstellern verwendeten Wolfram (Tungsten) Karbid. Titan Karbid ist eines der idealsten Materialien, um Hülsen zu kalibrieren. Deshalb verwendet Redding Titan Karbid Einsätze. Der Unterschied liegt in der mikroskopischen Struktur. Wenn Sie Wolfram Karbid unter dem Mikroskop betrachten, sehen Sie Formen, die Sie an Kohle oder Quarz erinnern. Unabhängig davon, wie gut Sie die Oberflächen polieren, die scharfkantige, unregelmäßige Struktur bleibt die gleiche. Titan Karbid dagegen erscheint unter dem Mikroskop betrachtet glatt und rund. Sie fühlen sich an abgerundete Steine erinnert, die Sie im Flußbett finden. Titan Karbid hat die höchste Härte von allen üblicherweise verwendeten Karbid-Sorten, und die glatte runde Mikrostruktur stellt die ideale Grundlage für die gewünschte glatte Oberfläche dar, die Sie mit anderen Karbidmetallen nicht erreichen können. Dies wirkt sich positiv auf die Lebensdauer Ihrer Hülsen aus. Titan Karbid Matrizensätze werden entweder mit einer Taper Crimp

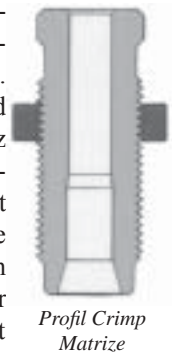

Preis	€81,00	€61,00	€25,40	€25,40	€8,60
Kaliber	Titan Karbid Matrizensatz	Titan Karbid Kalibriermatrize	Taper Crimp Matrize	Profil Roll-Crimp Matrize	Hülsenhalter
32 S & W Long/32 H & R Mag	RD88162	RD87162	RD85162	RD86162	RD11010
38 Spec/357 Mag	RD88282	RD87282	RD85282	RD86282	RD11012
38 Super Auto	RD88271	RD87271	RD85271	n. l.	RD11005
40 S&W/10MM Auto	RD88253	RD87253	RD85253	n. l.	RD11005
44 Spec/44 Mag	RD88286	RD87286	RD85286	RD86286	RD11019
45 ACP	RD88189	RD87189	RD85189	n. l.	RD11001
45 Colt / 454 Casull	RD88191	RD87191	RD85191	RD86191	RD11023

Preis	€92,00	€72,00	€25,40	n. l.	€8,60
Kaliber	Titan Karbid Matrizensatz	Titan Karbid Kalibriermatrize	Taper Crimp Matrize	Profil Roll-Crimp Matrize	Hülsenhalter
9MM Para	RD88172	RD87172	RD85172	n. l.	RD11013

Setzmatrize (Pistolenkaliber) oder mit einer Roll Crimp Matrize (Revolverkaliber) ausgeliefert. Bei Revolverkalibern können Sie auch separat eine Profil Crimp Matrize (hat **keine** Setzschraube) erwerben. Dies ist eine Kombination aus Taper Crimp und Roll Crimp. Wenn Sie eine Profil Crimp Matrize verwenden, muß jedoch der Setzvorgang und der Crimpvorgang **separat** durchgeführt werden. Versuche haben gezeigt, dass die Präzision um 12 bis 15 % verbessert wird.

## Pro Serie Titan Karbid Matrizen 3-teilig

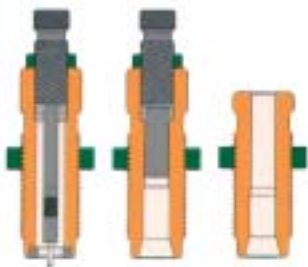

Titan Karbid Matrizensätze der Pro Serie sind für Mehrstationen-Lademaschinen ausgelegt. Diese verfügen meist über eine kombinierte Pulverfüll- und Aufweitematrize. Deshalb enthält dieser Matrizensatz keine Aufweitematrize. Dafür werden Setz- und Crimpvorgang durch zwei einzelne Matrizen voneinander getrennt. Der Pro Serie Matrizensatz besteht aus der Kalibriermatrize, der Setzmatrize und der Crimpmatrize, die bei Revolverkalibern als Profil Crimp Matrize und bei Pistolenkalibern als Taper Crimp Matrize ausgelegt ist. Sowohl Setz- als auch Crimpmatrize verfügen über einen stark trichterförmigen "Einlauf", eine Notwendigkeit bei der Verwendung in Mehrstationen-Lademaschinen.

Preis	€91,00
Kaliber	Pro Serie Matrizensatz
38 Spec/357 Mag	RD89282
38 Super Auto	RD89271
40 S&W/10MM Auto	RD89253
44 Spec/44 Mag	RD89286
45 ACP	RD89189
45 Colt / 454 Casull	RD89191

Preis	€103,00
Kaliber	Pro Serie Matrizensatz
9MM Para	RD89172

## Competition Setzmatrize für zylindrische Hülsen

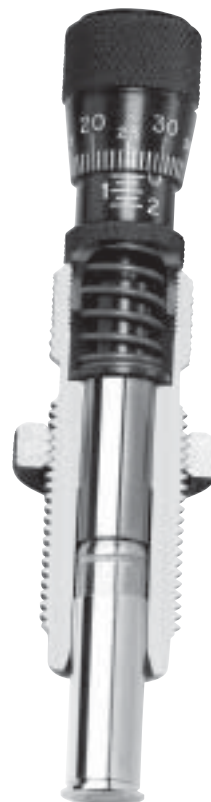

Nach dem überwältigenden Erfolg der Competition Matrizen für Büchsenmunition, hat Redding nun auch eine Competition Setzmatrize für zylindrische Hülsen entwickelt. Der unter Federdruck stehende Setzstempel richtet das Geschöß axial aus, bevor der eigentliche Setzvorgang beginnt. Damit wird die bestmögliche Ausrichtung des Geschosses erreicht. Über die Mikrometerschraube kann die Setztiefe genau eingestellt werden. Sie können die Mikrometerschraube für Ihre favorisierte Laborierung nullen. Der **Crimpvorgang** muß in einer separaten "Roll Crimp", "Profile Crimp" oder "Taper Crimp" Matrize durchgeführt werden. Die Competition Setzmatrize ist **auch** für die Verwendung in **Mehrstationen-Lademaschinen** vorgesehen. Sie verfügt über einen stark trichterförmigen "Einlauf" und über das übliche 7/8-14 Standardgewinde.

Preis	€78,00
Kaliber	Competition Setzmatrize
9MM Para	RD55172
38 Super Auto	RD55271
38 Special / 357 Magnum	RD55282
40 S&W / 10 MM Auto	RD55253
44-40 Winchester	RD55188
44 Special / 44 Magnum	RD55286
45 ACP	RD55189
45 Colt / 454 Casull	RD55191
45-70 U.S. Government	RD55209

## Pulverfüllgeräte der Modellreihe Competition

In Zusammenarbeit mit Bench Rest Schützen hat Redding das Modell 3 zum Modell 3BR, BR-30 und Modell 10X weiterentwickelt. Bench Rest Schützen laden bekanntlich ihre Hülsen zwischen den einzelnen Durchgängen auf dem Schießstand wieder. Obwohl es um höchste Präzision geht, kommt niemand auf die Idee, eine Pulverwaage zu

verwenden. Man vertraut vollkommen auf hochwertige Pulverfüllgeräte, die über eine präzise Mikrometereinstellung verfügen. Solche Pulverfüllgeräte kosteten bisher bis zu 500,- Euro. Der Firma Redding ist es gelungen, die Präzisionsanforderungen der Bench Rest Schützen wesentlich preiswerter zu erfüllen.

### Modell 3BR Match Grade

Bei diesem Modell handelt es sich um die Weiterentwicklung des Modells 3. Alle beschriebenen Competition Merkmale sind eingebaut.

Aus folgenden Gründen ist es das populärste Redding Modell: höchste Präzision und ein großer Verstellbereich des Meßkolbens.



Meßkolben



7/8-14 Gewinde

Pulverfüllgerät, 5 bis 100 grains

RD03500 € 160,00

Meßkolben 0 bis 10 grains

RD03331 € 48,30

Pulverfüllgerät mit **beiden** Meßkolben

RD03700 € 197,00

### Modell 10X Competition

Das neueste Modell zielt auf die Gruppe der Kurzwaffenschützen. Das Gerät hat alle Merkmale des Modells BR-30, ist aber für Pulverchargen von 1 - 25 Grain ausgelegt. Der Bohrungsdurchmesser wurde gegenüber dem Modell BR-30 verringert.

In Kombination mit dem tassenförmigen Kopf des Messkolbens können bei sorgfältiger Arbeitsweise sehr gleichmäßige Pulverchargen geworfen werden. Davon profitieren nicht nur Kurzwaffenschützen, sondern auch Langwaffenschützen mit kleinvolumigen Patronen, wie z. B. .22 Hornet.

Der Betätigungshebel kann sowohl an der rechten, als auch an der linken Seite installiert werden.

Pulverfüllgerät, 1 bis 25 grains

RD03400 € 192,00



7/8-14 Gewinde

### Modell BR-30 Competition

Der Name drückt den Verwendungsbereich präzise aus. Zielgruppe für dieses Pulverfüllgerät sind die Präzisionsschützen, die Ladungen zwischen 10 Grain und 50 Grain nutzen. Jüngere Präzisionspatronen wie die 6PPC oder 6 mm Norma BR haben eine Kapazität von ca. 30 Grain Pulver (daher der Name BR-30). Besonders in diesem Bereich kommt die Präzision dieses Pulverfüllgerätes voll zum Tragen. Die Form des Meßkolbens wurde geändert und der Durchmesser verringert. Ein spezieller Betätigungshebel mit einem etwas höheren Gewicht wurde entwickelt, um den Bewegungsablauf gleichmäßiger zu gestalten.

Preis ohne Ständer und Schraubzwinge



7/8-14 Gewinde

Pulverfüllgerät, 10 bis 50 grains

RD03300 € 192,00

### Folgende Merkmale haben die BR und Competition Modelle gemeinsam: (alle Modelle mit schwarzen Balken)



Eine verstellbare Schützbremse sorgt dafür, dass sich über dem Meßzylinder immer eine gleichhohe Pulversäule mit gleichmäßigem Druck befindet, unabhängig vom Pulverstand oberhalb der Schützbremse.



Die Mikrometerschraube ist spielfrei im Meßkolben gelagert. Ein spezieller Mechanismus eliminiert jedes Spiel auf dem Gewinde. Die Teile können sich nicht lösen. Sogar Verschleiß wird ausgeglichen. Die Einstellungen sind jederzeit garantiert reproduzierbar.



Der Meßkolben wird von einer separaten Schraube gehalten. Wenn die Konterschraube gelöst wird, um die Einstellung zu ändern, bleibt der Meßkolben fest fixiert in seiner Position. Präzision duldet keine Toleranzen.

### Modell 3 Pulverfüllgerät

Das Modell 3 ist der Urtyp des Redding Pulverfüllgerätes. Der gußeisnerne schwere Korpus ist präzise gearbeitet. Der Meßzylinder paßt saugend hinein. Es können problemlos grobkörnige und sehr feinkörnige Pulver verarbeitet werden. Mit dem Mikrometer-Meßkolben können gleiche Einstellungen immer wiederholt werden (eine Überprüfung mit einer präzisen Pulverwaage ist aus Sicherheitsgründen unverzichtbar).

Zum Lieferumfang gehören: eine Montagevorrichtung, ein durchsichtiger Pulverbehälter, ein durchsichtiges angetriertes Fallrohr für Kaliber .22 bis .50. Der Hauptkörper verfügt im unteren Bereich über ein 7/8"-14 Standardgewinde. Dieses ermöglicht es, das Pulverfüllgerät auf Mehrstationenpressen zu montieren.



7/8-14 Gewinde

RD03000 Pulverfüllgerät, 5 bis 100 grains € 127,00

RD03313 Meßkolben 0 bis 10 grains € 34,50

RD03200 Pulverfüllgerät mit **beiden** Meßkolben € 153,00



## Hülsentrimmer

Beim Redding Hülsentrimmer werden die Hülsen gedreht, und der Fräskopf steht fest. Dies entspricht der Funktion einer Drehbank, in der das Werkstück - die Hülse - gedreht wird. Die Präzision ist entsprechend erstklassig. Das Grundgestell besteht aus stabilem Eisenguß. Die Universal-Spannzange nimmt alle gängigen Hülsen auf. Der Fräskopf kann so justiert werden, dass auch lange Magnumhülsen bearbeitet werden können. Eine Feinjustierung erlaubt Einstellungen im 1/100mm-Bereich. **Folgende Teile gehören zum Lieferumfang:** Universal-Spannzange, 6 Führungsdorne in den Kalibern .22, 6 mm, .25, .270, 7 mm und .30, zwei Reinigungsbürsten für den Hülsenhals im Kaliber .22 und .30, ein kleiner und ein großer Zündlockenreiniger.



- RD14000 Hülsentrimmer, komplett € 91,00
- RD14050 Fräskopf, titannitrid-beschichtet, Ersatz € 20,70
- RD14045 Fräskopf wie vor + Schaft (Ersatz), komplett € 27,60

## Führungsdorne für Redding Hülsentrimmer

RD15220 Kal. .22	RD15354 Kal. .35
RD15239 Kal. 6 mm / .243	RD15362 Kal. 9,3 mm
RD15253 Kal. .25	RD15371 Kal. .375
RD15260 Kal. 6,5 mm	RD15396 Kal. 10 mm
RD15273 Kal. .270	RD15400 Kal. .40
RD15280 Kal. 7 mm	RD15406 Kal. .41
RD15295 Kal. 7,35 mm	RD15412 Kal. .416
RD15304 Kal. .30	RD15426 Kal. .44
RD15319 Kal. 8 mm	RD15447 Kal. .45
RD15334 Kal. .338	RD15454 Kal. .458
RD15351 Kal. 9 mm	

- RD15xxx Führungsdorne für Hülsentrimmer € 4,90  
passend auch für Hornady + Forster

## Ständer für Pulverfüllgeräte

Der Redding Ständer kann für alle gängigen Pulverfüllgeräte verwendet werden. Die Aufnahme ist nicht mit einem Gewinde versehen, damit man das Pulverfüllgerät in jede gewünschte Position bringen kann. Das Pulverfüllgerät wird durch eine Konterschraube fixiert. Interessante Feststellung: Pulverfüllgeräte arbeiten genauer, wenn sie mit einem solchen Ständer und der angebotenen Schraubzwinge an einem stabilen Tisch festgeklemmt werden.



- RD06000 Ständer für Pulverfüllgeräte € 30,40

## SAECO Bleihärtetester

Ein Präzisionsinstrument, mit dem Sie die Härte Ihrer, bzw. gekaufter Geschosse, bestimmen können. Die Skala geht von 0 (reines Blei) bis 10 (Linometall). Empfohlen: Kurzwaffengeschosse ab Härte 6, Magnum- u. Langwaffengeschosse ab Härte 8.



- RD42000 SAECO Bleihärtetester € 189,00

## Doppel "C" Schraubzwinge

Diese Schraubzwinge ist in zwei Größen erhältlich. Es können damit verschiedene Geräte montiert werden. Die Tischplatten dürfen bis zu 57 mm stark sein. Die Bestell-Nr. 30120 ist für das SAECO Kalibrier- und Fettgerät gedacht. Die beiden Finger haben einen Abstand von **60 mm**. Die Schraubzwinge mit der Bestell-Nr. 30520 ist für den Pulverfüllgeräte-Ständer und den Trimmer vorgesehen. Die Finger haben einen Abstand von **41 mm**.



- RD30120 für Kalibrier- und Fettgerät € 28,80
- RD30520 für Pulverfüllgerät-Ständer + Trimmer € 28,80

## Pulver-/Geschoßwaagen



Redding stellt zwei verschiedene Pulver-/Geschoßwaagen her. Die Wiegekapazität beim Modell RS-1 reicht bis 380 Grain. Die Empfindlichkeit liegt bei 1/20 Grain. Beim Wiegen können Sie Abweichungen von plus 5/10 Grain bis minus 5/10 Grain von der eingestellten Menge direkt an der Skala ablesen. Dafür brauchen Sie keine Gewichte zu bewegen. Die Einstellung erfolgt über zwei einfache Schiebegewichte. Das Modell Nr. 2 verfügt bei gleichen Eigenschaften wie das Modell RS-1 über einen größeren Wiegebereich bis 505 Grain. Zusätzlich hat dieses Modell eine **magnetische Schwingungsdämpfung**, was den Wiegevorgang beschleunigt.

- RD01000 Pulver- und Geschoßwaage Mod. RS-1 € 52,00
- RD02000 Pulver- und Geschoßwaage Mod. 2 € 83,00
- RD05000 Pulver Feindosierer, solide (0,45 kg) € 22,10

## SAECO Kalibrier- und Fettresse



Von Kennern wird diese Presse als Maßstab angesehen, an dem sich andere messen lassen müssen. Mit einem einzigen Hebeldruck setzen Sie einen Gas-Check (wenn nötig), kalibrieren das Geschoß auf den passenden Durchmesser und fetten es. Zusätzlich zur Kalibrier- und Fettresse brauchen Sie den passenden Setzstempel (Top Punch; Bestell-Nr. unter den Geschossen aufgeführt) und die passende Kalibrier-/Fettmatrize (Sizing Die; den Durchmesser finden Sie unter den Geschossen angegeben). Folgende Merkmale sind hervorzuheben:

- gußeiserner Hauptkörper
- ausschwingbarer Gas-Check-Setzer
- justierbarer Fett-Druck
- präzise Vierfach-Führung

Kann sowohl mit hohlen Fettstangen als auch mit massiven Fettstangen beschickt werden.

- RD30000 Kalibrier- und Fettresse € 245,00
- RD37002 Geschoßfett, NRA Mischung € 6,40

## SAECO Geschoßkalibrier-/Fettmatrizen



Bis zur Tiefe von etwa 8 mm entspricht der Durchmesser dem Geschoßdurchmesser, wie es aus der Gießform kommt. Dann kommt ein kurzer trichterförmiger Übergang, der in den gewünschten Kalibrierdurchmesser übergeht. Diese Konstruktion hat den Vorteil, dass das Geschoß absolut gerade in das Kalibrierteil eingeführt wird. Die Kalibriermatrizen sind innen geläpft und haben ein perfektes Finish.

- RD30xxx Kalibrier-/Fettmatrize (Sizing Die) € 45,00

Für xxx bitte die Nummer der Sizing Die einsetzen. Sie finden diese in einer Tabelle im Internet unter dem jeweiligen Geschoß.



Die Geschosstabelle finden Sie im Internet unter:  
[www.henke-online.de/saeco.htm](http://www.henke-online.de/saeco.htm)

## Redding Boss Wiederladepresse

Diese gusseisernen Wiederladepressen sind keine Leichtgewichte (Mitbewerbermodelle sind oft aus Aluminium). Folgende Merkmale sind besonders hervorzuheben:

- gute Zugänglichkeit durch um 36° versetzter symmetrischer Rahmen
- Zündhütchensetzsystem, bei dem die Zündhütchen mit Gefühl gesetzt werden können
- versetzter Betätigungshebel, der nicht die Sicht versperrt
- beidseitiger Anschlag der Hebel in der Endposition
- kraftvolles Compound Hebelsystem
- **"schnelle Presse" durch kurzen Hebelweg**
- Zündhütchenauffangsystem im Lieferumfang enthalten.

	Boss	Big Boss
Rahmenhöhe:	102 mm	114 mm
Hub:	87 mm	97 mm
Hub-Stangen Ø:	20,4 mm	25,4 mm
Gewinde:	7/8"-14	7/8"-14
Gewinde ohne Stahladapter	n.v.	1 1/4"-12
Automatische Zündhütchenführung:	n.v.	optional

- RD72100 Boss Wiederladepresse € 131,00  
 RD79000 Big Boss Wiederladepresse € 164,00  
 RD99600 autom. Zündhütchenzuführung (für Big Boss wie Abb. bei T7) € 41,40

BOSS



## Redding Ultramag Wiederladepresse

Ein wirklich starkes Stück, das vor Kraft strotzt. Das Hebelsystem ist mit dem Kopf der Presse, der auch die Matrizen aufnimmt, verbunden. Auch bei starker Beanspruchung gibt kein Teil der Presse nach, so dass es zu keinen Fehlansrichtungen und damit Präzisionsverlusten kommt.

Die Rahmenhöhe beträgt 120 mm, der nutzbare Hub 105 mm. Die Presse ist deshalb auch für große Magnumpatronen bestens geeignet. Hülsenumformungen werden aufgrund der großen Hebelkraft zum Kinderspiel. Ausgestoßene Zündhütchen werden über einen Schlauch abgeführt. Folgende Merkmale sind besonders hervorzuheben:

- gußeiserner schwerer Rahmen
- Gewicht knapp 12 kg
- 4 Bohrungen für bombenfeste Montage
- versetzter Hebel für freien Zugang zum Hülsenhalter
- herausschraubbare Matrizenaufnahme aus Stahl
- gehärtete und geschliffene Stifte am gesamten Compound Hebelsystem



Zündhütchen werden über einen Schlauch abgeführt.

- RD70000 Ultramag Wiederladepresse € 295,00

ULTRAMAG



## Redding T7 Turret (Revolverkopf), 7-Stationen-Wiederladepresse

Die neue Redding T-7 Revolverkopfpresse verbindet Stabilität, Kraft und Präzision mit der Geschwindigkeit und Universalität einer Revolverkopfpresse. Das bisherige schon legendäre Modell wurde in den folgenden Punkten überarbeitet und verbessert:

- 7-Stationen-Revolverkopf
- kraftvolles Compound-Hebelsystem
- Kolbenstange mit 25,4 mm (1") Durchmesser mit Bohrung zum Abführen der ausgestoßenen Zündhütchen über einen angeschlossenen Schlauch
- Lichte Rahmenhöhe 120 mm
- Kolbenweg 97 mm
- Hebelarm mit Kugelkopf
- Alle Standardmatrizen mit 7/8"-14 Gewinde und Standardhülsenhalter können verwendet werden.
- Die Hülsenhalter können in jede beliebige Position gedreht werden.
- Standardzündhütchensetzer (groß und klein) im Lieferumfang.
- Automatische Zündhütchenzuführung optional erhältlich.
- Competitionmatrizen können verwendet werden.
- Revolverkopfplatten sind austauschbar und separat erhältlich.
- Stabiler gußeiserner Rahmen für lange Lebensdauer.
- Nach Meinung von Redding die beste je gebaute Revolverkopfpresse auf dem Markt.

- RD67000 Revolverkopf Wiederladepresse € 279,00  
 RD99600 automatische Zündhütchenzuführung € 41,40  
 RD67002 Revolverkopfplatte, 7 Stationen (Ersatz) € 65,00

T7 TURRET



Zündhütchen werden abgeführt

**Alle Redding Wiederladepressen haben ein Standardgewinde von 7/8-14, wie alle bekannten Marken.**



### Erstklassige Konstruktion

Harris-Zweibeine haben sich weltweit bei Jägern, Sportschützen, Polizei und Militär durchgesetzt. Das hat einen sehr einfachen Grund: Die Konstruktion ist durchdacht und erstklassig in der Ausführung. Trotz der recht zierlichen Bauweise ist die Stabilität hervorragend. Die Trefferleistungen werden oft deutlich verbessert. Bei starken Kalibern können die Federn dem Rückstoß nachgeben, das verhindert Hochschüsse. Somit bleibt die Treffpunktlage sehr konstant.

### Befestigung

Die Befestigung ist an den meisten Waffen unproblematisch. Bedingung ist jedoch, dass eine Riemenbügelöse vorhanden ist. Das ist die kleine Öse, die bei vielen Repetierbüchsen, besonders denen, die in Amerika gefertigt werden, ohnehin für den Trageriemen

vorhanden ist. Sie ist **7,8 mm breit** und hat eine Bohrung mit einem Durchmesser von **3,7 mm**. Hat Ihre Waffe keine Riemenbügelöse, müssen Sie diese zusätzlich bestellen. Unten auf dieser Seite finden Sie verschiedene Riemenbügelösen und Adapter mit Öse. Lediglich für einige spezielle Waffen ist ein solcher Adapter erforderlich.

### Die Modelle

Die Harris-Zweibeine gibt es in drei Grundausführungen: BR (niedrig), L (mittel) und H (hoch). Zusätzlich bieten wir bei einigen Modellen noch die S-Ausführung an. Bei der S-Serie ist zusätzlich ein Drehgelenk eingebaut, dessen Widerstand einstellbar ist. Bei unebenem Boden kann damit ein Verkanten der Waffe ausgeglichen werden. Mit einem Harris Zweibein können Sie Ihre Trefferleistung erheblich verbessern.



HE 1A2-L

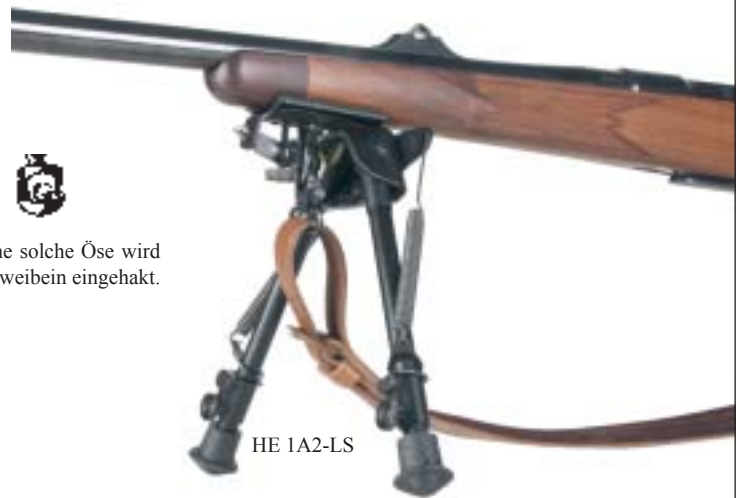

HE 1A2-LS

In eine solche Öse wird das Zweibein eingehakt.

HE 1A2-BR	Harris Zweibein, klappbar, 260 g, 15-23 cm	€ 94,00
HE 1A2-L	Harris Zweibein, klappbar, 280 g, 23-33 cm	€ 94,00
HE 1A2-H	Harris Zweibein, klappbar, 340 g, 33-58 cm	€ 94,00

HE 1A2-LS	Harris Zweibein, klappbar mit Drehgelenk 392 g, 23-33 cm	€ 136,00
HE 1A225S	Harris Zweibein, klappbar mit Drehgelenk 2-fach ausziehbar, 532 g, 30-63 cm	€ 158,00

### Riemenbügelösen



An vielen Repetierbüchsen sind Riemenbügelösen vorhanden. Wenn diese Öse amerikanischen Ursprungs ist und der Lochdurchmesser 3,7 mm beträgt, können Harris-Zweibeine daran problemlos befestigt werden. Sollte Ihre Waffe darüber nicht verfügen, ist die Nachrüstung mit den folgenden Riemenbügelösen in der Regel problemlos.

MK250201	Riemenbügelösen für Zweibein als <b>Holzschraube</b>	€ 3,20
MK250401	Riemenbügelösen f. Zweibein als <b>Maschinenschr.</b>	€ 4,70

### Adapter für Plastik- und Holzschäfte



Manche Selbstladewaffen verfügen über hohle Plastik- oder Holzschäfte. Speziell für diese Waffen bieten wir die beiden folgenden Adapter an.

HE 002PLA	Adapter für <b>hohle</b> Plastikschäfte	€ 11,40
HE 02RHLZ	Adapter für <b>hohle</b> Holzschäfte	€ 11,40

MK14032	<b>Riemenbügel</b> (Paar), schwarz, 25,4 mm breit	€ 16,70
MK10932	<b>Riemenbügel</b> (Paar), vernickelt, 25,4 mm breit	€ 20,10



### Colt AR 15 Adapter

Der Colt-AR-15 Adapter ist speziell für diese weit verbreitete Selbstladewaffe entwickelt. Der abnehmbare Riemenbügel gehört zum Lieferumfang.

HE 005CAD	Colt AR 15 (AR16) Vorderschaft Adapter	€ 14,50
-----------	--	---------

### Ruger Mini 14/30 Adapter

Der Ruger-Mini-14/30 Adapter wird vorne am Schaftende befestigt. Er greift in den vorhandenen Riemenbügel und wird mit einer Konterschraube, die sich auf dem Metallstück am Schaftende abstützt, befestigt. Veränderungen an der Waffe sind nicht erforderlich. Eine feine und solide Sache.

HE 114MAD	Ruger Mini 14/30 Adapter für Zweibeine	€ 28,70
-----------	--	---------

### Universal Adapter

Der Universal-Adapter wird am Lauf festgeklemmt. Für die Treffpunktlage und die Schubleistung ist dies jedoch nicht ganz unproblematisch. Wir empfehlen diese Lösung nur, wenn es keine anderen Möglichkeiten gibt.

HE 004UAD	Universal Adapter	€ 28,70
-----------	-------------------	---------

### Adapter für UIT Schiene

Viele Matchwaffen sind mit einer Schiene für den Handstop ausgerüstet. In diese sogenannte UIT-Schiene paßt der Harris-UIT Adapter. Die Arretierung erfolgt durch eine abgeflachte Schraube, so dass Beschädigungen nicht auftreten. Eine unkomplizierte und solide Lösung.

HE 006RAD	Adapter für UIT Schiene	€ 11,40
-----------	-------------------------	---------



Ungeübte Schützen können ihre Trefferleistung durch die Zwei-Punkt-Auflage um **mehrere 100%** verbessern.

Minimale Höhe: 11 cm  
 Maximale Höhe: 19 cm  
 Sandsack Höhe: +3 cm



PMTU002

HM97010



PMTU013

### Nicht nur für Experten

Bei der HM Rifle Rest handelt es sich um die erste in Europa in größeren Stückzahlen hergestellte Rifle Rest. Wir haben uns mit Spitzenschützen zusammengetan und eine eigene Rifle Rest entwickelt. Besonders eng kooperiert haben wir mit Büchsenmachermeister Martin Menke aus Heiden, der auch mehrfacher Deutscher Bench Rest Meister ist. Unser Ziel war es, eine stabile, standfeste, leicht zu bedienende und qualitativ hochwertige Rifle Rest zu schaffen. Dies ist uns mit dem vorliegenden Modell zweifellos gelungen. Die Standbeine werden in Nuten geführt und sind anklappbar. Es sind nur wenige Handgriffe nötig, um die Rifle Rest vom transportfreundlichen Zustand in den Gebrauchszustand zu versetzen. Lediglich zwei Schrauben müssen mit dem mitgelieferten Inbusschlüssel gelöst werden, die Standbeine in die entsprechende Nut gedreht und pro Standbein jeweils eine Schraube handfest angezogen werden. Damit befindet sich die Rifle Rest schon im Gebrauchszustand. Nach Lösen der Knebschraube um eine halbe Umdrehung, kann die Plattform mit Hilfe des bedienungsfreundlich gestylten Sternrades hoch- und runtergefahren werden. Die Ausgleichsschrauben am Ende der Standbeine verfügen über gehärtete Spitzen. Sie verleihen der Rifle Rest auch aufgrund des Gewichts von 5 kg auf einem festen Untergrund eine sehr hohe Standfestigkeit. Alle

### Bei mehreren SEK's im Einsatz

Teile, bis auf die Gewinde, sind rostschtzend verchromt. Bei Verwendung auf Gras und Sandboden empfehlen wir, die Ausgleichsschrauben an der Unterseite mit unseren Erdspornen auszurüsten. Dies schützt die Gewinde vor Schmutz und erhöht die Standfestigkeit ganz wesentlich. Das Preisleistungsverhältnis ist bei dieser Rifle Rest äußerst ausgewogen.

<b>HM97010</b>	<b>Rifle Rest</b> (Dreibein ohne Sandsäcke)	<b>€130,00</b>
S70100	<b>Rifle Rest Set</b> mit zwei Sandsäcken (Rifle Rest + PMTU002 + PMTU013)	<b>€185,00</b>
S70110	<b>Rifle Rest Set</b> mit zwei Sandsäcken (Rifle Rest + PMTU001 + PMTU013)	<b>€185,00</b>
S70130	<b>Rifle Rest Set</b> mit zwei Sandsäcken (Rifle Rest + PMTU003 + PMTU013)	<b>€185,00</b>
HMAUF01	Aufsatz für Rifle Rest mit einstellbaren Seitenklappen	€ 89,50
RRESP01	1 Erdsporn für Rifle Rest	€ 9,60
S73000	3 Erdsporne für Rifle Rest	€ 27,40

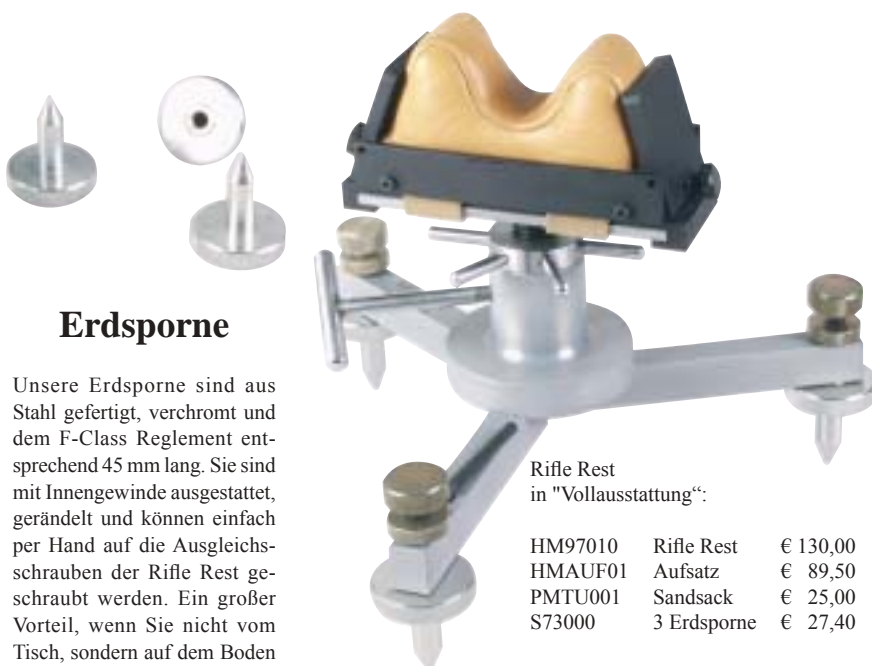

### Erdsporne

Unsere Erdsporne sind aus Stahl gefertigt, verchromt und dem F-Class Reglement entsprechend 45 mm lang. Sie sind mit Innengewinde ausgestattet, gerändelt und können einfach per Hand auf die Ausgleichsschrauben der Rifle Rest geschraubt werden. Ein großer Vorteil, wenn Sie nicht vom Tisch, sondern auf dem Boden liegend schießen.

Rifle Rest in "Vollausstattung":

HM97010	Rifle Rest	€ 130,00
HMAUF01	Aufsatz	€ 89,50
PMTU001	Sandsack	€ 25,00
S73000	3 Erdsporne	€ 27,40

HMAUF01



### Aufsatz für Henke Rifle Rest

Unsere Vorderschaftsandsäcke (S. 81) sind mit Latzen versehen, um sie mit den mitgelieferten Schnürsenkeln auf der Rifle Rest festzubinden. Nicht jeder findet diese Methode ideal, da es schwierig sein kann, den Sandsack so zu fixieren, dass er seitlich nicht verrutscht. Eine elegante und sichere Methode um dies zu verhindern, ist unser neuer Rifle Rest Aufsatz. Wenn der Sandsack nicht so knallhart gefüllt ist, kann man die Form des Sandsackes mit Hilfe der Seitenklappen dem Vorderschaft anpassen. Der Aufsatz wird einfach auf die Plattform der Rifle Rest geschoben und mit 2 Schrauben seitlich fixiert. Das gibt sicheren Halt. Der Sandsack wird mit jeweils einer Klemmleiste vorne und hinten fixiert. Bei der Herstellung wird nur hochwertiges Aluminium verwendet. Wenn Sie sich 2 Aufsätze mit 2 verschiedenen Vorderschaftsandsäcken anschaffen, können Sie diese innerhalb von wenigen Sekunden gegeneinander austauschen. Lieferbar ab ca. Februar 2005. Können ab sofort bestellt werden.

Anfang der 50er Jahre wurden von Basil Tuller Sandsäcke für eine Zwei-Punkt-Auflage entwickelt, um von Dreibeinen und ähnlichen Gestellen schiessen zu können. Die zweite Auflage bildete ein Hinterschaftsandsack mit Ohren. Bis ins hohe Alter von 85 Jahren stellte Basil Tuller diese Sandsäcke selber her. Sie hatten sich als Weltstandard fürs aufgelegte Schiessen etabliert. Benchrest Schützen und andere Präzisionsschützen benutzten ausschliesslich diese Sandsäcke. Sie werden auch heute noch in der allseits bekannten und geschätzten Qualität in Handarbeit hergestellt

und sind bei den Präzisionsschützen äusserst beliebt. Es wird ausschliesslich qualitativ hochwertiges Rindleder verwendet. Auf Anregung einiger Schützen werden inzwischen auch einige Sandsäcke oder Teile davon aus Cordura hergestellt. Dies ist ein Stoff, der aus einer modernen Kunstfaser hergestellt wird. Manche Schützen glauben, dass die Schäfte in diesem modernen Material im Rückstoss besser rutschen. Wir importieren diese Sandsäcke zur Zufriedenheit unserer Kunden seit vielen Jahren.



PM TU001 € 25,00



PM TU001C Cordura € 25,00

Vorderschaft oval schmal für Dreibein, 4 cm Breite der Mulde.  
So breit sollte Ihr Vorderschaft höchstens sein.



PM TU013 € 39,60  
Hinterschaft Langohr  
H = 8,5 cm + 5 cm Ohren



PM TU013C € 39,60  
Hinterschaft Langohr Cordura  
H = 8,5 cm + 5 cm Ohren



PM TU002 € 25,00



PM TU002C Cordura € 25,00

Vorderschaft oval mittel für Dreibein, 6 cm Breite der Mulde.  
So breit sollte Ihr Vorderschaft höchstens sein.



PM TU014 € 39,60  
Hinterschaft Kurzohr  
H = 8,5 cm + 3 cm Ohren



PM TU014C € 39,60  
Hinterschaft Kurzohr Cordura  
H = 8,5 cm + 3 cm Ohren



PM TU003 € 25,00



PM TU003C Cordura € 25,00

Vorderschaft oval breit für Dreibein, 7,5 cm Breite der Mulde.  
So breit sollte Ihr Vorderschaft höchstens sein.



PM TU012 € 31,00  
Hinterschaft Standard  
(wie TU014, jedoch ohne Ohren)  
13x17x8,5 cm (BxLxH)



PM TU016 € 29,30  
Backstein-Sack  
10x20x4 cm (BxLxH)



PMTU008 € 24,10  
Vorderschaft flach, ohne Ohren,  
(BDMP) für Dreibein



PMTU020 € 13,80  
Verschluss-Holster (ohne Inhalt)



PMTU222 € 20,70  
Rückstoß-Schulter-Polster  
12 mm stark



PM TU007 € 31,90  
Vorderschaft Standard  
vielseitig verwendbar  
(ca. 10 cm Höhe ohne Ohren)



PM TU015 € 31,00  
Weichling-Sack  
(Ø 10, 16 cm; H = 21,5 cm)

Gewehraufgabe für Jagd-  
waffen: Für Hochsitz,  
Brüstungen, Autofenster  
usw., Mulde 4 cm breit

PMTU005  
€ 34,40  
wie TU004,  
jedoch Mulde 6 cm breit



PMTU004  
€ 34,40



# Das Super-Tool für jede Werkstatt

## Bisley - Schraubstock



### Technische Daten:

Gewicht: 2,44 kg

Kann an Tischplatten bis 63 mm Stärke befestigt werden.

Spannweite zwischen den Korkbacken: ca. 65 mm, zwischen den glatten Stahlbacken: ca. 50 mm

Spannbreite (Backenbreite) Korkbacken ca. 103 mm Stahlbacken ca. 70 mm

Handrad ca. 98 mm

Um 360° drehbar

### 5 Jahre Garantie

ausgenommen Korkbacken, die nachbestellt werden können

Historisches Vorbild für den Bisley-Schraubstock ist der bis vor ca. 30 Jahren von Parker Hale gefertigte Waffen-Schraubstock. Der Bisley-Schraubstock wird aus einer hochwertigen Aluminium-Legierung hergestellt und ist kratzfest pulverbeschichtet. Gewindespindel und Führungen sind aus Vergütungsstahl ETG 100, der auf 70HRC nitrier-gehärtet, korrosionsbeständig und gleitfähig ist. Die Parallelführungen haben Werkzeugmacher-Genauigkeit. Vielseitig in Beruf und Hobby einsetzbar. Sekundenschnelle Befestigung an fast jedem Tisch. Das leichtgängige Handrad läuft auf einem geschliffenen Trapezgewinde. Je nach Werkstück spannen Sie zwischen die Korkbacken oder zwischen die Stahlbacken. Die unverzichtbare Haltevorrichtung beim Waffenreinigen - zu Hause oder auf dem Schießstand.

„Ihre dritte Hand“ - Unzählige Anwendungsmöglichkeiten

Der unentbehrliche und vielseitige Helfer für: Büchsenmacher, Sportschützen, Jäger, Fahrradmechaniker, Klempner, Installateure, Schlosser, Feinmechaniker, Modellbauer...etc.

HM 03010 Bisley Schraubstock, grün

€ 189,00



## Ragnar Hansen Action (Einzellader-System)

Es war schon lange unser Wunsch, unseren Kunden zusätzlich zu unseren Präzisionsoptiken und Präzisionsläufen ein Präzisions-Action anzubieten, das Anforderungen unserer Kunden und unsere eigenen Anforderungen übertrifft und dazu noch in Europa nach unseren Vorstellungen produziert wird. Als Ragnar uns 2003 seinen Prototypen zur Verfügung stellte, haben wir ihn unter Mithilfe von Joe Wagner, L.A., U.S.A. und aufgrund unserer eigenen Erfahrungen in einigen Punkten verbessern lassen. Herausgekommen ist ein Action, das nach unserer Einschätzung mit den besten amerikanischen Actions keinen Vergleich scheuen braucht und eine hervorragende Ausgangsbasis für eine Präzisionsbüchse ist. Die Maße wurden so gewählt, dass Schäfte für Rem. 700 SA (short action) passen. Jewell und andere Abzüge die für Rem. 700 passen, werden mit einer separaten, anschraubbaren Aufhängung von unten am System befestigt. Dies ist eine sehr elegante Lösung, die es erlaubt, den Abzug nebst Aufhängung von unten aus dem Schaft herauszunehmen, wenn der Schaft entsprechend gearbeitet ist. Als Abzugbügel wird ein solcher des Typs Rem. 700 ADL verwendet, der mitgeliefert wird. Ein besonderer Leckerbissen ist der Verschlusskopf, der einen Konus von 30°



Erwerbsberechtigung erforderlich.

hat und deshalb die Patronenzuführung in den Lauf, der ebenfalls diesen Konus haben muß, flott, zuverlässig und ohne anzuecken erlaubt. Sogar die Zuführung einer leeren 6 mm PPC Hülse klappt erfahrungsgemäß problemlos. Als Auszieher wurde ein solcher des Typs Sako gewählt, der in Präzisionsschützenkreisen einen ausgezeichneten Ruf hat. Ein Auswerfer ist nicht vorgesehen, da wir davon ausgehen, dass der Schütze in der Regel Wiederlader ist und deshalb bevorzugt, die abgeschossenen Hülsen mit den Fingern aus der Ladeöffnung zu entnehmen. Der Verschlusshalter hat bei den Produktionsmodellen seinen Platz an der rechten Seite, damit auf der linken Seite ein Long Range Diopter installiert werden kann. Die Gewindebohrungen dafür sind bereits vorhanden. Ebenso vorhanden sind die Bohrungen für eine Zielfernrohrmontage. Das Verschlussgehäuse und der Verschluss werden aus hochwertigem Chrommolybdänstahl gefertigt. Anschließend wird das Verschlussgehäuse nitriert.

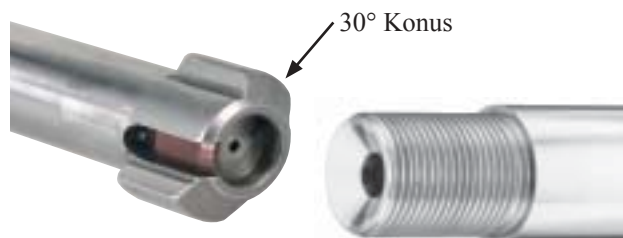

Lauf nicht im Preis enthalten.

RHAC223	für Patronen mit .223 Boden	€ 995,00
RHACPPC	für Patronen mit PPC Boden	€ 995,00
RHAC308	für Patronen mit .308 Boden	€ 995,00



# Herstellerverzeichnis

<b>Aimpoint</b>	- Putzstöcke..... 43	- VX-I... <b>NEU</b> ..... 23	- Single Action Rev..... 61, 62
- Leuchtpunktvisiere..... 4-7	- Spitzen..... 43	- VX-II... <b>NEU</b> ..... 22	S & K Montagen / Ringe..... 40
Advanced K98 Schaft..... 52, 56	<b>Farell</b> Weaver-Typ Basen..... 37	- VX-III... <b>NEU</b> ..... 20, 21	Sako/Menke Waffen..... 29
Aimtech Montagen..... 38, 40, 41	J-B Laufreinigungspaste..... 45	<b>LightForce</b> Lampen..... 50	Saunders Sonnenblenden..... 29
Bondhus Inbus-/Torx-Klapphalter..... 48	Jewell Abzüge..... 51	<b>NightForce</b> ZFs... <b>NEU</b> ..... 8-14	Scoplevel..... 29
<b>B-Square</b>	<b>Hansen Action</b> <b>NEU</b> ..... 82	NightForce Montagen..... 37	<b>Shilen</b> Abzüge..... 51
- Dornpresse..... 66	<b>Harris</b>	<b>Nikon</b> Optik	<b>Shilen</b> Läufe..... 47
- Montagen..... 36-39, 41	- Adapter..... 79	- Zielfernrohre..... 16-18	Sierra Geschosse..... 65
- Ringe..... 36, 37	- Zweibeine..... 79	- Ferngläser..... 19	Stolle Waffen / Systeme..... 46
- Schrauben..... 49	Henke Rifle Rest <b>NEU</b> ..... 80	- Entfernungsmesser..... 19	Shooter's Choice
- Werkzeug..... 48, 49	K&M Wiederladeartikel..... 67	- Nachtsichtgerät..... 19	- Reinigungsmittel..... 45
- Zweibeine..... 56	<b>Leupold</b>	Nor Lyx Weaver-Typ Ringe..... 36	<b>Timney</b>
Berger Geschosse..... 64	- Absehen..... 21, 28	<b>Pachmayr</b> Schaftkappen..... 54, 55	- Abzüge..... 51
<b>Bisley Schraubstock</b> ..... 82	- Kollimator..... 21, 33	Protektor Ledersandsäcke..... 81	- Sicherungen..... 51
Brownells Bettungsmittel..... 52	- Montagen..... 30-34, 37, 40	<b>Redding</b>	VFG Laufreiniger..... 46
Burriss Montagen/Ringe..... 33, 36	- Spektive..... 25	- Bleihärtetester..... 77	<b>Warne</b>
<b>Butler Creek</b>	- Zubehör..... 29, 30, 31	- Hülsentrimmer..... 77	- Weaver-Typ Montagen..... 35
- Magazine..... 53	<b>Leupold</b> Zielfernrohre	- Kalibrierringe/Bushings... 69	- 11 mm Prisma..... 37
- Gewehrriemen..... 56	- Bench Rest Serie..... 24	- Matrizen..... 68-75	Weaver (Typ) Montagen..... 35-41
- Schäfte..... 53	- Compact..... 25	- Pressen..... 77, 78	WEGU Gummiblenden..... 29
- Staubschutzkappen..... 15	- European..... 23	- Pulverfüllgeräte..... 76	Wilson Handmatrizen..... 66
Chapman Waffenwerkzeugsatz... 49	- Konstante..... 25	- Techn. Daten/Infos 68-69, 72, 73	
<b>Competition Electronics</b>	- Kurzwaffen..... 24	- Waagen..... 77	
- V0-Meßgerät + Zubehör... 52	- Leuchtabsehen..... 21	- Zubehör..... 70-74, 77	
- Pocket Pro Timer..... 52	- Long Range (Target)..... 24	Redfield Montagen..... 33	
<b>Dewey Waffenpflege</b>	- LPS..... 23	<b>Ruger</b>	
- Adapter..... 43, 44	- Mark 4 PR..... 26	- Büchsen..... 57-59	
- Bürsten..... 44	- Mark 4 MR/T..... 26	- Double Action Rev..... 60, 63	
- Patches..... 43	- Mark 4 LR/T..... 27	- Pistolen..... 63	
- Putzstockführungen..... 45	- Mark 4 CQ/T..... 26	- Selbstladebüchsen..... 59	
	- Target..... 24	- Schrotflinten..... 58	

**Geschäftszeiten:**  
**Mo.-F. 8.00-13.00**  
**und 13.30-17.00 Uhr**

# Stichwortverzeichnis

Absehen..... 12, 13, 16, 17, 21, 26, 28	Moly-beschichtete Geschosse..... 64	Systeme..... 46, 82
Abzüge..... 51	<b>Montagen</b>	Trageriemen..... 19, 56
Adapter (Harris)..... 79	- 11 mm Prisma..... 37	Targettürme..... 21
Adapter (Putzstock)..... 43, 44, 46	- Doppeldrehzapfen..... 40	Torxschraubendreher..... 30, 31, 48
Akkus..... 50	- Flinten..... 38	Verschlußwarzenfett..... 45
Batterien..... 7, 9, 11	- Kurzwaffen..... 40, 41	<b>Waffen</b>
Bettungsmittel..... 52	- Langwaffen..... 38, 39, 40	- Ruger..... 57-63
Bücher..... 67	- Militärwaffen..... 39, 40	- Sako/Menke..... 29
Bürsten..... 44	- Quick Release..... 30, 31	- Stolle..... 46
Dreibein..... 80	- Ringmontagen..... 34	Waffenkoffer..... 53
Entfernungsmesser..... 19	- Ruger..... 34, 38, 41	Waffenpflege..... 42-46
Ferngläser..... 19	- Rohlinge..... 30, 39	Werkzeug..... 30, 31, 32, 48-49
Festmontagen (DD)..... 40	- Weaver/Weavertyp..... 35-41	<b>Wiederladeartikel</b>
Fett..... 72, 73	- Sako..... 34	- Aufweiter..... 67
Geschosse..... 64-66	- Schwenkmontagen..... 32, 33	- Entgrater..... 67, 74
Gewehrriemen..... 56	Nachtsichtgerät..... 19	- Gießkokillen..... Internet
Gewindeschneider..... 49	Patches..... 43	- Hülsenfett..... 72, 73
Glühbirnen..... 50	Putzstockadapter..... 43, 46	- Hüsenhalter..... 67, 70, 75
Handlampen..... 50	Putzstöcke..... 43	- Hüsenhalsabdreher..... 67
Inbusschlüssel..... 49	Putzstockführungen..... 45	- Hülsentrimmer..... 77
Koffer..... 53	Reinigungsmittel..... 42-46	- Kalibrierringe / Bushings..... 69
Kollimator..... 21, 33	Rifle Rest..... 80	- Matrizen..... 66, 68-75
Lademulden..... 56	Sandsäcke..... 81	- Pressen..... 77, 78
Lampen..... 50	Schäfte..... 52, 53	- Pulverfüllgeräte..... 76
Läufe..... 47, 53	Schaftkappen..... 54, 55	- Pulver-/Geschosswaagen..... 77
Laufreiniger..... 44, 45, 46	Schaftstiefel / -Schutz..... 42	- Zündhütchensetzer..... 67
Ledersäcke..... 81	Schnellösehebel..... 32	- Zündglockenentgrater..... 67
Lens Pen..... 4, 14, 25, 29	Schrauben..... 31, 49	Zielfernrohre..... 8-27
Leuchtpunktvisiere..... 4-7	Solvent..... 45	Ziellinienprüfgerät..... 21, 33
Magazine..... 53	Sonnenblenden..... 9, 11, 12, 29	Zielscheiben..... 30
Matrizen..... 68-75	Spektive..... 25	Zweibeine..... 56, 79
Meßgerät..... 52	Staubschutzkappen..... 7, 15	

# INHALT

## Optik und Zubehör ..... 4-29

Aimpoint Leuchtpunktvisiere .....	4-7
NightForce Zielfernrohre .....	8-14
Nikon Optik .....	16-19
Leupold Zielfernrohre .....	20-28
Leupold Spektive .....	25
ZF Zubehör .....	15, 29

## Montagen ..... 30-41

Quick Release .....	30-31
STD .....	32-33
Ringmont./Weaver-Typ/11mm Prisma .....	34-37
Langwaffen-/Ordonanz-Montagen .....	38-40
Kurzwaffenmontagen .....	40-41

## Präzisionsbüchsen ..... 29, 46

## Waffenpflege ..... 42-46

## Werkzeug ..... 48-49

## Lampen ..... 50

## Waffenteile & Zubehör ... 47, 51-56

Matchläufe .....	47
Abzüge .....	51
Schäfte/Bettungsmittel/Messgeräte .....	52-53
Koffer .....	53
Magazine .....	53
Schaftkappen/Gewehrriemen .....	54-56
Bücher .....	67

## Ruger Waffen..... 57-63

Büchsen .....	57-59
Schrotflinten .....	58
Selbstladebüchsen .....	59
Double Action Revolver .....	60, 63
Single Action Revolver .....	61-62
Pistolen .....	63

## Wiederladen..... 64-78

Berger Geschosse .....	64
Sierra Geschosse .....	65-66
Präzisions-Wiederladeartikel .....	66-67
Redding Matrizen .....	68-75
Redding Pulverfüllgeräte .....	76
Redding Waagen/Hülstrimmer/Fettpressen .....	77
Redding Pressen .....	78

## Schießhilfen ..... 79-82

Zweiweine .....	79, 82
Dreiweine/Sandsäcke .....	80-81

## Bisley - Schraubstock

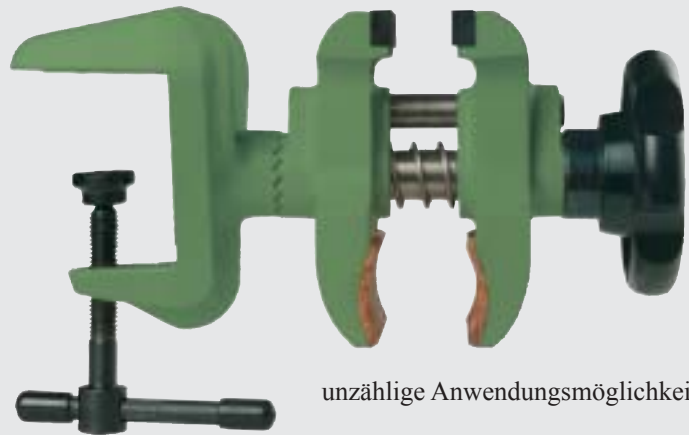

**Ihre Dritte Hand!**

**5 Jahre Garantie**

unzählige Anwendungsmöglichkeiten

Hochwertiger Waffenschraubstock mit Drehgelenk und präziser Parallelführung. Leicht zu montieren und vielseitig einsetzbar in Beruf und Hobby (Seite 83).

## Dewey

Das optimale Pflegeprogramm für Ihre Waffe



## HEINZ Henke RIFLE REST



**Nicht nur für Experten**

Ungeübte Schützen können Ihre Trefferleistung durch die Zwei-Punkt-Auflage um **mehrere 100%** verbessern.

Voll aufgerüstete Rifle Rest mit aufschieb- baren Klemmbacken und Erdspornen (Seite 80).

HEINZ  
**Henke**

Bahnhofstr. 57  
D - 49757 Werlte  
Tel.: 0 59 51 - 95 99 0  
Fax: 0 59 51 - 95 99 50

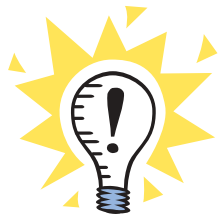

# Gutschein

im Wert von

## 5,- €

bei der nächsten  
Bestellung einlösen

Name: \_\_\_\_\_ Vorname: \_\_\_\_\_

Straße: \_\_\_\_\_

PLZ: \_\_\_\_\_ Ort: \_\_\_\_\_

Telefon: \_\_\_\_\_

Fax: \_\_\_\_\_

E-Mail: \_\_\_\_\_

Der Gutschein wird bei Bestellungen mit einem Warenwert von mindestens 50,- € und je Besteller im angegebenen Zeitraum **nur einmal** vergütet. Die Aktion ist bis zum 30.06.2005 begrenzt.

\_\_\_\_\_  
Ort, Datum

\_\_\_\_\_  
Unterschrift

Senden oder faxen Sie den Gutschein **zusammen mit der Bestellung** an die Firma Henke. Sie erhalten dann 5,- € auf Ihre Bestellung gutgeschrieben.

Firma  
Heinz Henke  
Bahnhofstr. 57  
D-49757 Werlte

Fax: 05951 - 95 99 50





## Geschäftsbedingungen für inländische Endkunden

**Preise:** Die Preise verstehen sich in € (Euro) einschließlich der gesetzlichen Mehrwertsteuer ab Werlte.

**Lieferungen** erfolgen in der Regel ab Lager, sofern nicht durch Lieferverzögerungen unserer Lieferanten Engpässe auftreten. Bei Lieferfristen von mehr als einer Woche erhalten Sie eine Auftragsbestätigung, aus der die ungefähre Lieferzeit hervorgeht.

### Widerrufsbelehrung

#### Widerrufsrecht

Sie können Ihre Vertragserklärung innerhalb von 2 Wochen ohne Angabe von Gründen in Textform (z.B. Brief, Fax, E-Mail) oder durch Rücksendung der Ware widerrufen. Die Frist beginnt mit Erhalt dieser Belehrung. Zur Wahrung der Widerrufsfrist genügt die rechtzeitige Absendung des Widerrufs oder der Ware. Der Widerruf ist zu richten an:

Firma Heinz Henke - Bahnhofstr. 57 - 49757 Werlte  
Tel.: 05951 - 95 99 0 Fax: 05951 - 95 99 50 [retoure@henke-online.de](mailto:retoure@henke-online.de)

Sofern der Warenwert 40 Euro übersteigt, möchten wir Sie bitten, eine der beiden folgenden Möglichkeiten der kostenfreien Rücksendung zu nutzen:

- Fordern Sie bei uns telefonisch unter 05951-95990 Freeway-Paketmarken der Deutsche Post AG an. Mit diesen Paketmarken können Sie die Ware kostenfrei zurückschicken.
- Oder wir lassen die Ware von der Post bei Ihnen abholen. Sie müssen die Ware nur transportfähig verpacken und uns dies telefonisch unter 05951-95990 mitteilen. Ihr Paketbote holt die Ware dann ab.

#### Widerrufsfolgen

Im Falle eines wirksamen Widerrufs sind die beiderseits empfangenen Leistungen zurückzugewähren und ggf. gezogene Nutzungen (z.B. Zinsen) herauszugeben. Können Sie uns die empfangene Leistung ganz oder teilweise nicht oder nur in verschlechtertem Zustand zurückgewähren, müssen Sie uns insoweit ggf. Wertersatz leisten. Bei der Überlassung von Ware gilt dies nicht, wenn die Verschlechterung der Ware ausschließlich auf deren Prüfung - wie sie etwa im Ladengeschäft möglich gewesen wäre - zurückzuführen ist. Im übrigen können Sie die Wertersatzpflicht vermeiden, in dem Sie die Ware nicht wie ein Eigentümer in Gebrauch nehmen und alles unterlassen, was deren Wert beeinträchtigt. Paketversandfähige Ware ist zurückzusenden. Bei einer Rücksendung aus einer Warenlieferung, deren Bestellwert insgesamt bis zu € 40,00 beträgt, haben Sie die Kosten der Rücksendung zu tragen, wenn die gelieferte Ware der bestellten entspricht. Andernfalls ist die Rücksendung für Sie kostenfrei. Nicht paketversandfähige Sachen werden bei Ihnen abgeholt.

### Ende der Widerrufsbelehrung

Sie erleichtern uns die Arbeit, wenn Sie uns zur Erteilung einer Gutschrift Versanddatum und Rechnungsnummer mitteilen, bzw. eine Rechnungskopie beifügen. Extra bestellte/beschaffte Waren und Sonderanfertigungen können nicht storniert oder zurückgenommen werden. Waffen und Waffenteile können nur gegen Vorlage der gültigen Erwerbsberechtigung geliefert werden.

**Versand:** Unsere Lieferungen sind generell versichert und ein geringer Aufschlag wird in unserer Rechnung ausgewiesen. Sollten gelieferte Artikel offensichtliche Material- oder Herstellungsfehler aufweisen, wozu auch Transportschäden zählen, so reklamieren Sie bitte solche Fehler sofort gegenüber uns. Bei Aufträgen mit einem Warenwert unter € 150,- und bei Geschossen (Waren mit einem hohen spezifischen Gewicht) werden Transportkosten in Rechnung gestellt. Bei Kleinaufträgen mit einem Warenwert bis € 30,- behalten wir uns die Berechnung eines Mindermengenzuschlags von € 3,- vor. Aufträge unter 15,- können aus Kostengründen nicht angenommen werden. Bei Versand ins Ausland werden die tatsächlichen Kosten berechnet (Beispiel: 2 kg Paket in die Niederlande nur € 5,90).

#### Gewährleistungsansprüche:

Ergänzend zu der gesetzlichen Gewährleistung gelten die dem Artikel jeweils beigelegten Garantiebestimmungen. Wir sind bereit, für die von uns gelieferten Gegenstände Gewährleistungsansprüche unserer Kunden anzuerkennen, sofern diese so rechtzeitig gestellt werden, dass wir in der Lage sind, die uns gegenüber geltend gemachten Gewährleistungsansprüche auch fristgerecht an unsere Lieferanten weiterzugeben.

**Eigentumsvorbehalt:** Die gelieferte Ware bleibt bis zur vollständigen Bezahlung Eigentum der Firma Heinz Henke.

**Zahlungen:** Wir liefern gegen Nachnahme, Vorkasse, Bankeinzug oder Kreditkarte.  
Maximalbetrag bei Bankeinzug € 1000,- oder nach Vereinbarung.

**Erfüllungsort** für Lieferung und Zahlung ist Werlte.

**Gültiges Recht:** Für das Vertragsverhältnis gilt ausschließlich deutsches Recht unter Ausschluss des UN-Kaufrechts.

**Datenschutz:** Die für die Geschäftsabwicklung und zur Pflege der Kundenbeziehung notwendigen Daten werden gespeichert.

Selbstverständlich können Sie der Nutzung der Daten für Werbezwecke jederzeit widersprechen. Schreiben Sie hierzu Ihre Mitteilung an Firma Heinz Henke, Bahnhofstr. 57, 49757 Werlte.

**Salvatorische Klausel:** Bei Unwirksamkeit einer der vorangehenden Bestimmungen bleibt die Wirksamkeit der übrigen unberührt. Die unwirksame Klausel wird sodann einvernehmlich durch eine ersetzt, die wirtschaftlich und ihrer Intention nach der unwirksamen Klausel am nächsten kommt.

Geschäftszeiten: Mo.-Fr. 8.00-13.00 und 13.30-17.00 Uhr

### Wir versenden auch ins Ausland!

Die **Versandkosten** berechnen wir gewichtsabhängig.

Beispiele für Pakete bis 2 kg:

BeNeLux: 5,90 € / Österreich: 6,20 € / Schweiz + Dänemark: 7,30 € /  
Frankreich: 8,90 € / Italien: 11,30 € / Spanien: 19,40 €

Hinweis: Rifle Rest Set (Artikel: S701..) = 5,6 kg

**Zahlung:** Vorkasse, Kreditkarte oder Nachnahme (Nachnahme nur in A, B, NL, wo eine zusätzliche Zahlkartengebühr i. H. von 8 € (A, B) bzw. 10,50 € (NL) berechnet wird.)

### International shipments!

The **shipping costs** are calculated individually by weight.

Examples for packages up to 2 kilogram:

BeNeLux 5,90 € / France 8,90 € / Italy 11,30 € / Spain 19,40 € /  
Hungary 12,20 € / Czech Republic 13,70 €

**Payment:** Prepayment (remittance), credit card (Euro-/Mastercard; Visa) or C.O.D. (cash on delivery; only possible in Austria, Belgium, the Netherlands - extra charge for postal money order of 8,00 € (Austria) resp. 10,50 € (Belgium, the Netherlands) charged by DPD.)

Fax: 05951 - 95 99 50

05 66 56 - 15650 Fax: 05951 - 95 99 50