

ANSCHÜTZ

®

DIE MEISTER MACHER



## Das Match-Programm The Target Line

150 JAHRE  
150 YEARS



Nur wer das Unmögliche versucht wird das Optimale erreichen ...  
Only the one who tries the impossible will reach the optimum ...

... innovativ, flexibel, kompetent und leistungsbereit fertigen wir seit 1856 Qualitätsprodukte für den Spitzensport.  
... innovative, flexible, competent and dedicated to accuracy – since 1856 we have manufactured high quality products for target shooting





1890



1856



1901



1914



1930



1914



1956



1951



1962



1955



1988



DIE MEISTER MACHER

1984



Heute - today

# Die Chronik von J.G. ANSCHÜTZ

The History of J.G. ANSCHÜTZ

## 1856



Der Sohn des Büchsenmachermeisters Johann Heinrich Gottlieb Anschütz, **Julius Gottfried Anschütz** und Ehefrau **Luise Anschütz** gründeten die Firma J.G. Anschütz zur Fertigung von Flobert- und Taschenpistolen, Teschings, Schrotflinten und Lancaster-Terzerole.



ANSCHÜTZ-Werk um 1909.  
ANSCHÜTZ factory in 1909.



ANSCHÜTZ-Werk um 1900.  
ANSCHÜTZ factory in 1900.



## 1856

The son of the gunsmith Johann Heinrich Gottlieb Anschütz, **Julius Gottfried Anschütz** and his wife **Luise Anschütz** founded the company J. G. ANSCHÜTZ for the manufacture of Flobert and pocket pistols, Teschings, shotguns and Lancaster Terzerole.

## 1950

A new beginning in Ulm. The company J. G. ANSCHÜTZ GmbH is founded. The company has 7 employees and 20 machines. In the beginning they make air pistols and carry out repair works, then they start to manufacture Flobert and target rifles. Soon the company has 250 employees. The first target shooting successes come in. Then everything goes very fast.

## 1968

**Dieter Anschütz**, representing the 4th generation takes over the management of the company and he continues to this day with all his knowledge, competence and personal engagement to lead the company to an even brighter future.

## 1972

After the overwhelming success of the ANSCHÜTZ Match Rifle the slogan "**ANSCHÜTZ makes Champions**" ("**Die Meistermacher**") was created and it is still valid.

## 1992

**Jochen Anschütz**, representing the 5th generation becomes president of the company and is now leading it together with his father.

## TODAY

Time is passing. The rifles are subjected to higher and higher requirements with regard to accuracy, ergonometry and function. For ANSCHÜTZ it is an incentive to spare no effort to meet these requirements. In this process ANSCHÜTZ continually seeks the advice of top shooters as well as national and international shooting organizations as it aims toward a successful future development for the sport of target shooting. Julius Gottfried Anschütz, founder of the company, would certainly agree.



ANSCHÜTZ-Werk in Ulm.  
ANSCHÜTZ factory in Ulm, Germany.

## 1950

Neubeginn in der Donaublicke in Ulm. Die Fa. J.G. Anschütz GmbH wird gegründet. Mit 7 Mitarbeitern und 20 Maschinen werden zunächst Luftpistolen und Reparaturen ausgeführt, dann kommen Flobertgewehre und Matchgewehre hinzu. Die Belegschaft wächst schnell auf 250 Mitarbeiter. Erste Erfolge im Schiesssport stellen sich ein, dann geht es Schlag auf Schlag.

## 1968



**Dieter Anschütz**, Repräsentant der 4. Generation, übernimmt die Geschäftsführung. Bis auf den heutigen Tag lenkt er mit Fachwissen, unternehmerischer Kompetenz und viel persönlichem Einsatz die Geschicke des Unternehmens.

## 1972

Die epochalen Erfolge des ANSCHÜTZ-Matchsystems in aller Welt lassen den Slogan "**Die Meistermacher**" entstehen. Er ist bis auf den heutigen Tag gültig.

## 1992



**Jochen Anschütz** tritt als Geschäftsführer in die Firma ein und leitet nun zusammen mit seinem Vater Dieter Anschütz das Unternehmen.

## HEUTE

Die Zeit bleibt im Hause ANSCHÜTZ nicht stehen. Immer grössere Anforderungen werden an Präzision, Ergonomie und Funktionalität von Sport-, Jagdwaffen und Zubehör gestellt. Für ANSCHÜTZ ist es ein Ansporn, keine Mühe zu scheuen, um den Anforderungen des Marktes gerecht zu werden. Darüber hinaus müssen aber auch durch innovative Zusammenarbeit mit dem Spitzensport sowie den nationalen und internationalen Institutionen die Weichen für eine gute Zukunft des Jagd- und Schiesssports gestellt werden. Julius Gottfried Anschütz, Stammvater und Firmengründer, würde das bestimmt nicht anders sehen.



# Der Prolog

The Prologue



DIE MEISTER MACHER



**Sehr geehrte Sportschützin,**  
Dear target shooter,  
**sehr geehrter Sportschütze,**  
become a member of the group of "Champions"  
reihen Sie sich in die Gruppe der  
and be inspired by the following pages. This is  
"Meister" ein und lassen Sie sich  
our new target shooting catalogue, which we  
von den folgenden Seiten inspi-  
carefully composed for you.  
rieren.

Hier ist unser gesamtes Match-Programm das  
We are pleased that you are interested in our  
wir mit sehr grosser Sorgfalt für Sie zusammen-  
high tech target shooting products. This cata-  
gestellt haben. Über Ihr Interesse an unseren  
logue gives you a detailed overview on the  
High-Tech Sportgeräten freuen wir uns.  
variety of ANSCHÜTZ products and the referring  
Dieser Katalog bietet Ihnen einen umfassenden  
high precision accessories.  
Überblick über die ANSCHÜTZ Modellvielfalt

und das dazugehörige, präzisionsorientierte  
Since 1856 we have manufactured sports  
Zubehör.  
rifles and pistol for target shooting as well as

Seit dem Jahr 1856 stellen wir Sportgeräte  
hunting rifles in the famous ANSCHÜTZ quality.  
für den Schiesssport sowie Jagd- und Präzisions-

gewehre in der berühmten ANSCHÜTZ Qualität  
The composition of tradition and progress,  
her. Das Zusammenspiel von Tradition und  
research and development and the permanent

Fortschritt, Forschung und Entwicklung und die  
offer of sports guns and accessories. Olympic,  
kontinuierliche Suche nach immer wieder neuen  
World and European Champions and the ma-

Ideen haben ein richtungsweisendes Angebot  
jority of target shooters all around the world  
an Sportwaffen und Zubehör entstehen lassen.  
rely on ANSCHÜTZ quality.

Olympiasieger, Welt- und Europameister sowie  
die Mehrzahl aller Sportschützen in der ganzen  
Welt vertrauen darauf.

Viel Spass mit unserem neuen Match-Katalog  
wünscht Ihnen Ihr

*Jochen Anschütz*  
Jochen Anschütz  
Geschäftsführer



## Wechselsystem • Barreled action

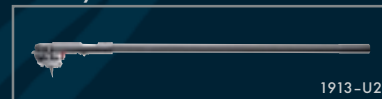

## Wechselschaft • Stock



1907 Nuss mit 4759 · 1907 in walnut stock with 4759

+ Zubehör · + Accessories  
(7020, 4751)

## Modell • Model



1913 im Schaft 1907 mit 4759 · 1913 in stock 1907 with 4759



## Wechselschaft • Stock



2213-ALU

+ Zubehör · + Accessories  
(7020, 2213-8500, 4752)

## Modell • Model



1913 im Alu Schaft 2213 · 1913 in Alu stock 2213



# Der Inhalt:

## The Index

<b>Match Biathlongewehre · Target Biathlon Rifles:</b>		
Mod. 1827 Fortner .....	8-9	12
Mod. 64 R .....	10-11	12
<b>LaserPower Biathlon Gewehr · LaserPower Biathlon Rifle:</b>		
<b>New</b> LaserPower Biathlon .....	14-18	
<b>Match Pressluft Luftgewehre · Target Compressed Air Rifles:</b>		
<b>New</b> Mod. 8002 Compressed Air .....	20-21	28
<b>New</b> Mod. 9003 Premium .....	22-23	28
<b>Sport Luftgewehr · Sport Air Rifle:</b>		
Mod. 275 .....	24-25	
<b>Match Pressluft Luftpistole · Target Compressed Air Pistol:</b>		
<b>New</b> Mod. LP - @ ANSCHÜTZ Compressed Air .....	26-27	
<b>KK-Matchgewehre · Small Bore Target Rifles:</b>		
Mod. 1903 .....	30-31	32
Mod. 64 R Sporter Target .....	30-31	32
<b>KK-Match Sportgewehre · Small Bore Target Sport Rifles:</b>		
<b>New</b> Mod. 1907 .....	34-35	44
Mod. 1913 im Schaft 1907 · in stock 1907 .....	36-37	44
Mod. 1907 im Schaft 1912 · in stock 1912 .....	38-39	44
Mod. 1907 im Schaft 2213 Alu Bunt · in stock 2213 Alu Color .....	40-41	44
Mod. 2007/660 „Spezial“ im Schaft 2313 Alu Bunt · in stock 2313 Alu Color ...	42-43	44
<b>KK-Super Match Freie Gewehre · Small Bore Target Free Rifles:</b>		
Mod. 1913 „Super Match“ im Holzschafft · in wood stock .....	46-47	52
Mod. 1913 im Schaft 2213 Alu Bunt · in stock 2213 Alu Color .....	48-49	52
Mod. 2013/690 im Schaft 2313 Alu Bunt · in stock 2313 Alu Color .....	50-51	52
<b>Match-Abzüge · Match Triggers:</b> .....	54-56	
<b>Zubehör-Programm · Accessories:</b>		
Alles für das Visieren · all you need for aiming .....	58-62	
Alles für die Schäfte · all you need for the stocks .....	63-67	
Alles für Pressluft · all you need for compressed air .....	68	
<b>New</b> Alles für die Balance · all you need for the balance .....	69	
Magazine · magazines .....	70	
Alles für die Pflege · all you need for care .....	71	
Transportkoffer, Futterale, Taschen · cases, soft cases, bags .....	72-74	
Bekleidung · clothing .....	74	
Schiessriemen, Aufkleber · shooting slings, stickers .....	75	
Werbemittel, Kataloge · Marketing Material, Catalogues .....	76	
<b>Info-Seiten · Info Pages:</b>		
So finden Sie uns · how you find us .....	78	
Gratis Info Service · free-of-charge Info Service .....	79	
<b>New</b> Ihre Zufriedenheit · your satisfaction .....	80	
Symbol-Beschreibung / Bestell-Nummern · symbol description / Item Nos. ....	82-85	

Individual-Programm  
Individual Offer



**Biathlongewehre**  
**Biathlon Rifles**

**LaserPower Gewehr**  
**LaserPower Rifle**

**Luftgewehre und Luftpistolen**  
**Air Rifles and Air Pistols**

**KK-Matchgewehre**  
**Small Bore Target Rifles**

**KK-Match Sportgewehre**  
**Small Bore Target Sport Rifles**

**KK-Super Match Freie Gewehre**  
**Small Bore Target Free Rifles**

**Match-Abzüge**  
**Match Triggers**

**Zubehör-Programm**  
**Accessories**

**Info-Seiten**  
**Info Pages**



# Modell 1827 ANSCHÜTZ Fortner - *Schnelligkeit ist Trumpf*

Model 1827 ANSCHÜTZ Fortner



**Biathlon – der Sport, der Millionen begeistert. ANSCHÜTZ hat von Anfang an das Spezialgewehr. Für Olympiasieger und alle, die es werden wollen:**



**KK-Modell 1827 Fortner – die bessere Idee.**

Das erfolgreichste und zuverlässigste Kleinkaliber Matchgewehr für alle Biathlon-Disziplinen. Extrem kurze Schussentwicklungszeit.



**System:**

Der patentierte Fortner-Geradezug-Verschluss mit Mehrladevorrichtung (**Patent-Nr.: DE 3432537**), in Verbindung mit dem gleichmässig feinen, auf 550 g eingestellten Match-Druckpunktabzug, ermöglicht ein extrem schnelles Repetieren. Wichtige Sekunden für den Erfolg!



**Lauf:**

ANSCHÜTZ Speziallauf, **kältegetestet**, wahlweise auch nitriert. Ausgerüstet mit einem Spezialkorntunnel mit Schneeklappe, die das Eindringen von Schnee verhindert und sich schnell und unproblematisch öffnen und schliessen lässt.

**Schaft:**

Leichter Spezialschaft mit einzigartiger Schaftkappen- und Backenverstellung, Profilschienen für Tragegestell und Schiessriemen. Magazin-kassette für 4 Magazine für je 5 Schuss mit einer zusätzlichen Reservebox für 3 Schuss.

**Lieferumfang:**

Fünf 5-Schuss-Magazine 1827-U22/1, Reservebox, Ersatzschlagbolzen, Schraubendreher, Innensechskantschlüssel, Bedienungsanleitung und Original-Schussbild.

ANSCHÜTZ Dioptersatz nach Wahl, z.B. **6827** inkl. **Diopter 6807**, Gummiblende und fünf Kerne. Weiteres Zubehör siehe „Zubehörprogramm“.

Weitere Modellvarianten siehe Individualprogramm. Die dort angebotenen Wechselschäfte und Wechselsysteme können kombiniert werden.

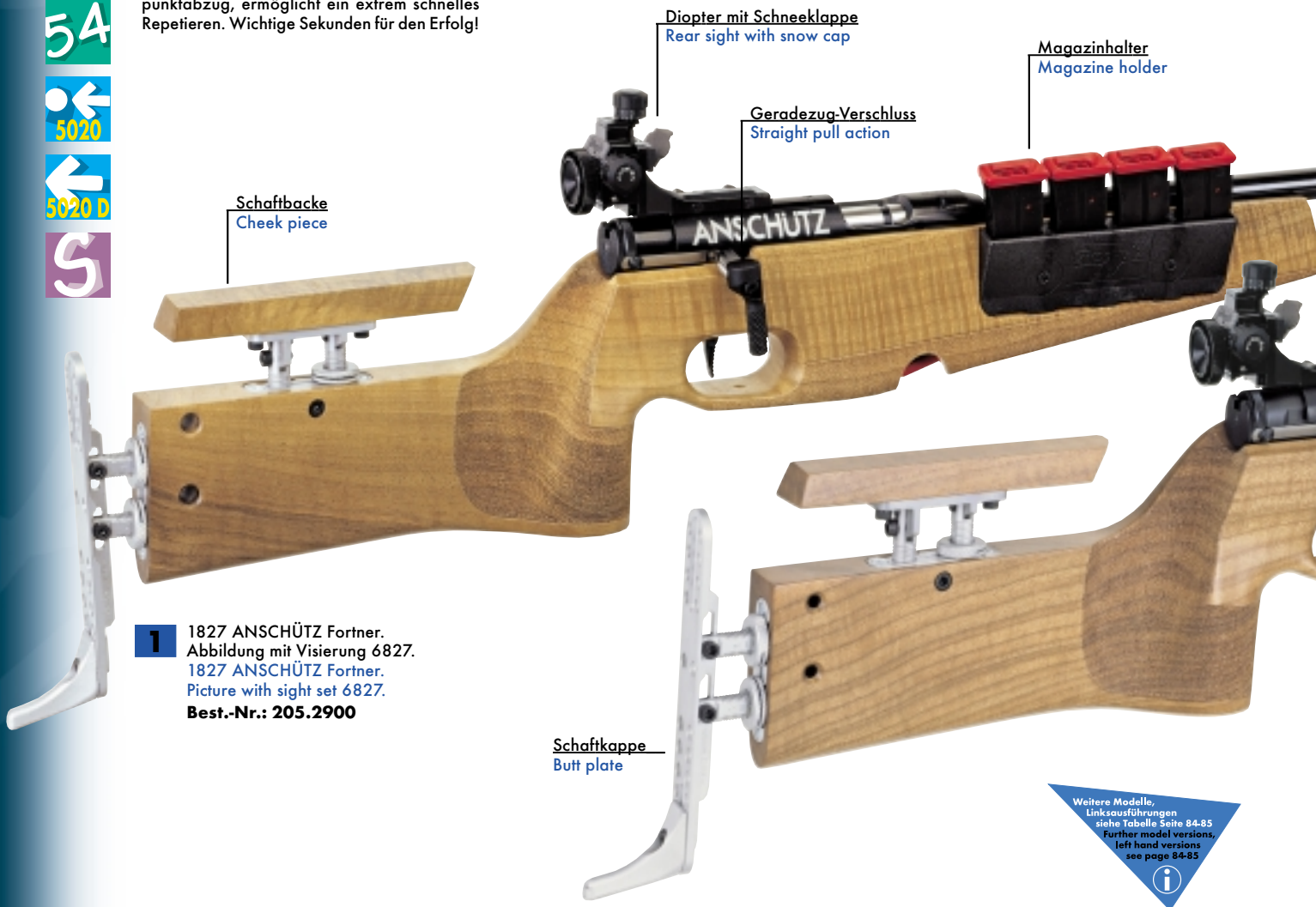

**1** 1827 ANSCHÜTZ Fortner. Abbildung mit Visierung 6827. 1827 ANSCHÜTZ Fortner. Picture with sight set 6827. Best.-Nr.: 205.2900

Weitere Modelle, Linksausführungen siehe Tabelle Seite 84-85. Further model versions, left hand versions see page 84-85.



**ANSCHÜTZ und Biathlon:**

Biathlon (griech. „Doppelkampf“) ist der kombinierte Winterwettkampf aus Schiessen und Skilanglauf. **Seit 1960** ist Biathlon olympisch. ANSCHÜTZ ist von Anfang an dabei – als Partner und Gewehrlieferant der Sieger.

Das ANSCHÜTZ KK-Spezial-Matchgewehr, Biathlon, Modell 1827 Fortner mit **Geradezug-Verschluss** für **blitzschnelles Repetieren**, ist die erfolgreiche Weiterentwicklung des Modells 1827.

Nicht von ungefähr ist ANSCHÜTZ immer dabei, wenn olympisches Edelmetall vergeben wird. Und nicht ohne Grund vertrauen Athleten, Sportschützen und der „Nachwuchs“ in dieser hochkarätigen Sportart bei allen Biathlon-Meisterschaften im In- und Ausland auf die **Marke ANSCHÜTZ**.

**ANSCHÜTZ and Biathlon:**

Biathlon (greek: two disciplines) is a combined winter competition consisting of shooting and cross-country skiing.

**Since 1960** Biathlon is Olympic. ANSCHÜTZ has been the manufacturer of the rifles since the beginning.

The ANSCHÜTZ small bore target rifle Biathlon Model 1827 Fortner with **straight pull action** for **fast repeating** is the successful development on the basis of the model 1827. This is the reason why ANSCHÜTZ is always present when Olympic medals are won. Worldwide athletes, target shooters and the youngsters in this demanding discipline rely on the **brand ANSCHÜTZ** when it comes to Biathlon championships.





**Biathlon – a discipline which fascinates millions. ANSCHÜTZ has a special rifle for this as well. For Olympic champions and all who want to become one.**

**Small bore model 1827 Fortner – the better idea:**

The most successful and reliable small bore target rifle for all biathlon disciplines. Extremely short locktime.

**Barreled action:**

Patented Fortner straight pull action with repeating device allows very fast repeating. Important seconds for shooting success.

**Barrel:**

ANSCHÜTZ special barrel, **cold-tested**, also available in nitride steel. Special front sight with protective snow cover, which avoids the penetration of snow and which can be opened and closed quickly.

**Stock:**

Light special stock with rail for harness and target sling. Magazine holder for 4 magazines 5-shots each with extra cartridge spender for 3 more shots.

**Delivered with:**

Five 5-shot magazines 1827-U22/1, cartridge spender, extra firing pin, screw driver and manual with test target.

ANSCHÜTZ sight set can be selected, e.g. **6827** incl. **rear sight 6807**, rubber eye shade and 5 inserts. Further accessories see "Accessories".

Further model versions can be selected from the components of our individual offer. The listed stocks and barreled actions can be combined.



Schneeklappe mit Gummipropfen  
Snow cap with rubber plug

Korntunnel  
Front sight

**2** 1827 ANSCHÜTZ Fortner Sprint nitriert. Abbildung mit Visierung 6827. 1827 ANSCHÜTZ Fortner Sprint nitride. Picture with sight set 6827. **Best.-Nr.: 205.2920**

**Modell 1827 Fortner Sprint nitriert:**

Eine Kombination aus einem extra leichten 1827 Fortner System mit dem bewährten Schaft des Modells 1827. Durch diese Kombination wird das Gewehr um 300 g leichter und der Schwerpunkt verlagert sich zum Körper. Ansonsten gleicht es in den Funktionen dem Modell 1827 Fortner.

**Model 1827 Fortner Sprint nitride:**

A combination of an extra light 1827 Fortner barreled action with the renowned stock of the model 1827. This combination makes the rifle 300 g lighter, the center of gravity is closer to the body. The other functions are equal to the model 1827 Fortner.



200g

↑ **Laufgewicht Biathlon 4749, 200 g.**  
**Barrel weight Biathlon 4749, 200 g.**  
**Best.-Nr.: 700.6130\***

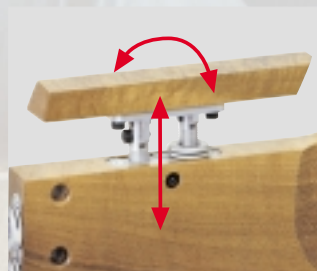

↑ **Gummipropfen, im Falle eines versehentlichen Auslösens bei verschlossener Schneeklappe. Rubber plug in case of inadvertent shot release at closed snow cover.**



↑ **Patentierter Fortner Geradepull-Verschluss für schnelles und zuverlässiges Repetieren. Patented Fortner straight pull action for fast and reliable repeating.**

# Modell 64 R Biathlon - *Universell einsetzbar*

## Model 64 R Biathlon



### KK-Modell 64 R Biathlon-Matchgewehr:

Dieses ANSCHÜTZ-Sport-KK-Mehrladermodell ist ein klassisches Einsteigermodell für den Sommer- und Winterbiathlon Sport als auch für den Dreistellungs-Wettkampf. Aufgrund seiner Konstruktion, Präzision und Lebensdauer wird es häufig als Jugend- und Vereinsgewehr sowie für die Schiessausbildung eingesetzt. Es ist als Rechts- oder echtes Linksgewehr lieferbar.

### System:

ANSCHÜTZ Biathlon Speziallauf, kältegetestet. Matchabzug 5103 eingestellt auf 1500 g, 5104 eingestellt auf 550 g.

### Schaft:

Anatomisch perfekter Buchenschaft mit Profilschiene am Vorderschaft. Die Schaftkappe 4709 A ist sowohl vertikal als auch längenverstellbar durch die 8 mm Zwischenplatten 4709 P. Die ALU-Schaftkappen 4759 und 4758 können angebracht werden.

### Lieferumfang:

Ein 5-Schuss-Magazin, Schraubendreher, Innensechskantschlüssel, Bedienungsanleitung und Original-Schussbild.

### Visierung siehe Zubehör.

Weitere Modellvarianten siehe Individualprogramm. Die dort angebotenen Wechselschäfte und Wechselsysteme können kombiniert werden.

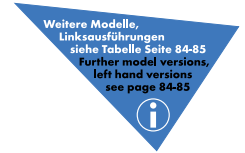

**4** 64 R Biathlon Buche. Abbildung mit Visierung 6834. 64 R Biathlon hardwood. Picture with sight set 6834. **Best.-Nr.: 219.2003**

### Small Bore Model 64 R Biathlon – Match Target Rifle:

The ANSCHÜTZ small bore repeating match target rifle is a special design entry model for the summer and winter biathlon sport and also for three-position shooting. Due to its construction, precision, and long service life it is often used as a junior rifle, in clubs as well as for basic shooting education. It is available in right and left-hand version.

### Barreled action:

ANSCHÜTZ special biathlon barrel, cold-tested. Match trigger 5103 adjusted to 1500 g, 5104 adjusted to 550 g.

### Stock:

The anatomically perfect stock is lacquered and includes an aluminum grooved rail for hand stop. The butt plate 4709 A is adjustable vertically and in length by 8 mm spacers 4709 P. The aluminum butt plate 4759 or 4758 can be fitted.

### Delivered with:

One 5 shot magazine, screw driver and manual with test target.

### Sight sets see Accessories.

Further model versions can be selected from the components of our individual offer. The listed stocks and barreled actions can be combined.





↑ **Magazinhalter 1927-U23** für 4 Magazine, passend für Modelle 64 R Biathlon und 1827 ANSCHÜTZ Fortner.  
**Magazine holder 1927-U23** for 4 magazines, fits for models 64 R Biathlon and 1827 ANSCHÜTZ Fortner.  
**Best.-Nr.: 700.3320**



↑ **Alu-Profilschiene für Tragegestell.**  
**Alu-grooved rail for harness.**



Gummipfropfen, im Falle eines versehentlichen Auslösens bei verschlossener Schneeklappe.  
**Rubber plug in case of inadvertent shot release at closed snow cover.**

↑ **Schneeklappe.**  
**Snow cover.**  
**Best.-Nr.: 700.3115**



**Diopter mit Schneeklappe**  
**Rear sight with snow cap**

**Magazinhalter mit Magazinen**  
**Magazine holder with magazines**



**Kornstempel mit Schneeklappe und Gummipfropfen**  
**Front sight with snow cap and rubber plug**

**5** 64 R Biathlon Buche, verstellbare Backe.  
Abbildung mit Zubehör\*.  
64 R Biathlon hardwood, adjustable cheek piece.  
Picture with accessories\*.  
**Best.-Nr.: 219.3002**

\* **Kombinationsmöglichkeit:**  
64 R Biathlon Buche mit verstellbarer Backe.  
Visierung, Schneeklappe, Magazine und Magazinehalter (siehe Zubehör).

\* **Model version:**  
64 R Biathlon hardwood with adjustable cheek piece. Sight set, snow cover, magazines and magazine holder (see accessories).

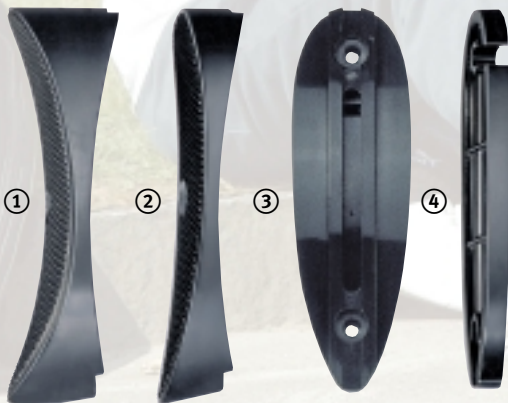

① **Gummikappe 4709B-U1**, gewölbt.  
**Rubber butt plate 4709B-U1**, convex.  
**Best.-Nr.: 710.3710**

② **Gummikappe 4709A-U1**, gerade.  
**Rubber butt plate 4709 A-U1**, straight.  
**Best.-Nr.: 710.3700**

③ **Führungsplatte 4709A-U2/1**,  
komplett für Gummikappe  
**Guide plate 4709A-U2/1**,  
complete for rubber butt plate.  
**Best.-Nr.: 710.3715**

④ **Zwischenplatte 4709P**, parallel 8 mm.  
**Spacer 4709P**, parallel 8 mm.  
**Best.-Nr.: 710.3750**

# Das Individual-Programm

## The Individual Offer

Unsere Wechselsysteme bieten mehrere Kombinationsmöglichkeiten mit Wechselschäften. Linksausführungen sind mit **L** gekennzeichnet.

Our barreled actions can be combined with various stocks. The models marked with **L** are available in left hand version.

## 1827 Fortner „Biathlon“



1827 Fortner - U4 „Biathlon“



**L** 1827L Fortner - U5 „Biathlon“

Best.-Nr. Item No.	Modell Model	Hinweis Note	Kaliber Caliber	Geschossführung/Lauflänge Rifling/Barrel length	Gewicht ca. Weight approx.
205.2990 205.2940	1827 F-U4 1827 F-U4	Fortner · Fortner Fortner Sprint, nitrierter Lauf · Fortner Sprint, nitride steel barrel	.22 l.r. .22 l.r.	55 cm / 55 cm · 21.6" / 21.6" 55 cm / 55 cm · 21.6" / 21.6"	2,3 kg / 5.0 lbs 2,1 kg / 4.6 lbs
205.3990 205.3980	1827L F-U5 1827L F-U5	Fortner · Fortner Fortner Sprint, nitrierter Lauf Fortner Sprint, nitride steel barrel	<b>L</b> .22 l.r. <b>L</b> .22 l.r.	55 cm / 55 cm · 21.6" / 21.6" 55 cm / 55 cm · 21.6" / 21.6"	2,3 kg / 5.0 lbs 2,1 kg / 4.6 lbs



Best.-Nr. Item No.	Modell Model	Hinweis Note
705.0523	1927 F-8000	Nuss · Walnut
705.0524	1927FL-8000	Nuss · Walnut <b>L</b>



64 R-U2

## 64 R „Biathlon“

Best.-Nr. Item No.	Modell Model	Hinweis Note	Kaliber Caliber	Geschossführung/Systemlänge Rifling/Barrel length	Gewicht ca. Weight approx.
219.2690 219.2890	64 R-U2 64 R-U2	Druckpunktabzug 5104 · two stage trigger 5104 Druckpunktabzug 5103 · two stage trigger 5103	.22 l.r. .22 l.r.	54 cm / 69 cm · 21.2" / 27.2" 54 cm / 69 cm · 21.2" / 27.2"	2,5 kg / 5.5 lbs 2,5 kg / 5.5 lbs
219.2990	64L R-U2 links	Druckpunktabzug 5103L · two stage trigger 5103L	<b>L</b> .22 l.r.	54 cm / 69 cm · 21.2" / 27.2"	2,5 kg / 5.5 lbs



Best.-Nr. Item No.	Modell Model	Hinweis Note
705.0292 705.0293	64 R-U60 64 R-U70	Buche / Hardwood BUNT / Color



Best.-Nr. Item No.	Modell Model	Hinweis Note
705.0295	64 R-U50	Buche mit verstellbarer Backe / Hardwood with adjustable cheek piece
705.0296	64L R-U50	Buche links mit verstellbarer Backe / Hardwood left with adjustable cheek piece <b>L</b>



**LaserPower Gewehr**  
**LaserPower Rifle**





# Modell LaserPower Biathlon - für Spass, Sport & Events

## Model LaserPower Biathlon



### Modell LaserPower Biathlon:

Nun dürfen sich Vereine auf ein Trainingsgerät der Meister Macher freuen, das sich ausserhalb des Waffengesetzes befindet und somit keiner Altersbeschränkung unterliegt. Mit dem Modell **LaserPower**, werden Jugendliche bereits vor Erreichen des für den Sportgewehrgebrauch erforderlichen Mindestalters von 12 Jahren an die Kunst des Sportschiessens herangeführt. Unabhängige Gutachten zeigen, dass das Sportschiessen die Konzentrationsfähigkeit bei Jugendlichen nachhaltig steigert, so dass dem Nachwuchs mit dem Modell **LaserPower** nicht nur die technische Handhabung des Sportgeräts nahe gebracht, sondern gleichzeitig auch die allgemeine Leistungsfähigkeit der Kinder gefördert wird.

Da es sich bei Lasergewehren nicht um Waffen im Sinne des Waffengesetzes handelt, ist es möglich, Kinder im Alter von bereits 6 Jahren in das Vereinsleben mit einzubinden und ihnen die Faszination dieses Sports zu vermitteln.

- Hochwertiges Sportgerät.
- Rechts-/Linksschaft in Buchenausführung.
- Altersgerechtes Gewicht von nur 2,2 kg.
- Einfache Dioptervisierung.
- Druckpunktabzug 5066.
- Batterie oder akkubetriebene Laservorrichtung (Laserklasse 1).
- Biathlonziel mit 5 elektronischen Trefferscheiben, beim deutschen Patent- und Markenamt angemeldet (Akku-oder Netzbetrieb möglich)

Zusätzlich zur Jugendförderung lässt sich dieses Lichtgewehr auch hervorragend als Trainingsmöglichkeit für Sommerbiathlon sowie für PR-Veranstaltungen verwenden, um Interessenten für den Schiessport zu gewinnen. Selbst ausserhalb des Schützenvereins lässt sich die komplette Anlage ohne grossen Aufwand aufstellen, so dass Interessenten bei diversen Veranstaltungen die Möglichkeit gegeben werden kann, in den Schiesssport hineinzuschnuppern oder ihren Biathlonidolen nachzueifern.

Die Meister der Zukunft sind die Anfänger von heute. Mit dem Modell **LaserPower** wird ANSCHÜTZ seinem Anspruch als Meister Macher bereits ab den ersten Schiessversuchen gerecht.



**Bucheschaft**  
Hardwood stock

- 8** LaserPower Biathlon komplett mit Biathlonziel Batterien und Beipack.  
LaserPower Biathlon, complete with target biathlon panel batteries tools and spare parts.  
**Best.-Nr.: 716.0000**

### Model LaserPower Biathlon:

Now clubs may look forward to a training device which is off the limits of any firearm laws thus not being restrictive with regard to the starting age for target shooting. The model LaserPower, Item No. 716.0000, is intended to train even the youngest on the art of target shooting. Independent expertises show that target shooting considerably increases the children's capacity to concentrate so that the model LaserPower does not only give the youngsters the possibility to become familiar with target sports technology but it also promotes the general development. As laser rifles are not firearms in the sense of any firearm law it is possible in countries with restrictive regulations in this respect to allow even children from the age of 6 years to participate in the club life and to teach them the fascination of target shooting.

- High quality sports device.
- Right/left stock in hardwood version.
- Weight of 2.2 kg (4.8 lbs) optimised for age group.

- Easy to operate sight set.
- Two stage trigger 5066.
- Battery or accumulator operated laser device (laser class 1).
- 5 target electronic biathlon panel, application at German Patent Trade Mark Office (to operate via accumulator or the mains).

In addition to the training of youngsters this laser rifle can also be used as a training device for summer biathlon or for PR events to attract people who are interested in target shooting. Even outside the shooting club the device can be easily set up so that people have the chance to get a first idea of target shooting or to imitate their biathlon idols.

The champions of the future are the beginners of today. With the model LaserPower ANSCHÜTZ emphasises its philosophy to make champions from the first shooting attempts on.







↑  
Zielfernrohr 4 x 20.  
Telescopic sight 4 x 20.  
**Best.-Nr.: 716.1003**



↑  
Rotpunkt Visier 1 x 20.  
Red dot sight 1 x 20.  
**Best.-Nr.: 716.1002**



Laufmantel  
Barrel unit

Profilschiene und Batteriefach  
Grooved rail and battery compartment

Korntunnel  
Front sight

Laser  
Laser

5-Scheiben Biathlonziel  
5 Panel biathlon target

Infrarotempfänger  
Infrared receiver

**NEW** Blitzlichtsicher  
Flashlight resistant

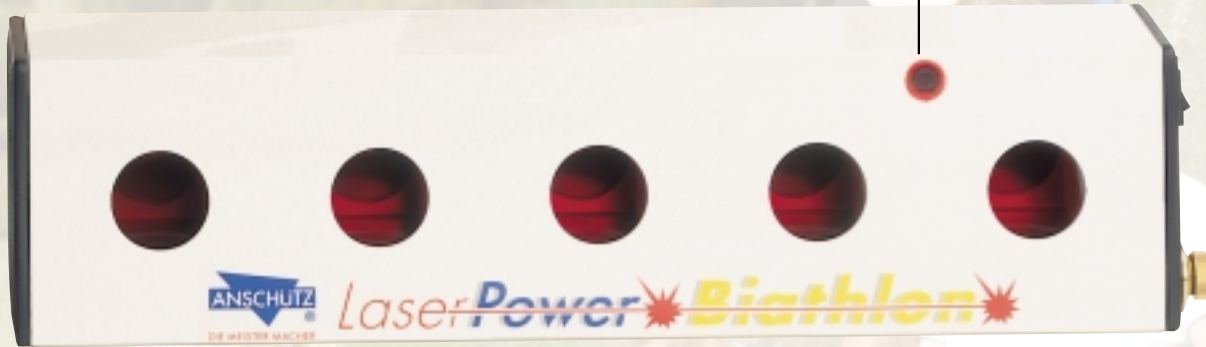

Zielreduzierung  
Target reducer



**9** LaserPower Jagd komplett mit Zielfernrohr, Biathlonziel, Jagdziel  
2 Gewichte, Batterien und Beipack.  
LaserPower Hunting, complete with telescopic sight, biathlon target,  
hunting target, 2 weights, batteries tools and spare parts.  
**Best.-Nr.: 716.0004**



# Modell LaserPower Biathlon

Model LaserPower Biathlon

Visierungen, Handstopps, Laufgewichte, Gummi- und Aluschaffkappen siehe Zubehör.

Sight sets, handstops, weights, rubber- and alu butt plates see Accessories.



① LaserPower Stativ.  
LaserPower tripod.  
Best.-Nr.: 716.1005

⑥ Zielreduzierung Jagd, einzeln.  
Panel reducer hunting.  
Best.-Nr.: 716.1004

② LaserPower Gewehr, einzeln.  
LaserPower Rifle.  
Best.-Nr.: 716.0001

⑦ Zielfernrohr 4 x 20.  
Telescopic sight 4 x 20.  
Best.-Nr.: 716.1003

③ Fernbedienung, einzeln.  
Remote control.  
Best.-Nr.: 716.1001

⑧ Rotpunkt Visier 1 x 20.  
Red dot sight 1 x 20.  
Best.-Nr.: 716.1002

③ + ④ + ⑤ LaserPower Ziel, einzeln.  
LaserPower panel.  
Best.-Nr.: 716.0002

⑨ Netzteil für Biathlonziel.  
Mains apparatus for biathlon target.  
Best.-Nr.: 716.1000

## Das ANSCHÜTZ LaserPower im Einsatz beim Ferienfestival bei Möbel Inhofer:

Im Zuge des Ferienfestivals bei Möbel Inhofer bestand an zwei Wochenenden auch die Möglichkeit, sich mit den Moderatoren des Radiosenders Radio 7 oder gegenseitig im Schiessen mit dem ANSCHÜTZ LaserPower Biathlon zu messen. Auch wenn natürlich jeder gewinnen wollte, so war die Aktion vor allem eines - ein Riesenspass! Ob Rentner oder Kinder - alle wollten ausprobieren, wie es ist, auf ein Biathlonziel zu schießen. Und wem das Schiessen allein noch nicht reichte, der durfte vorher noch einen Parcours im Drehstuhlwettrennen bestreiten, um anschliessend ein wenig nachfühlen zu können, wie schwierig es ist, ein Gewehr auch bei hohem Puls noch ruhig zu halten.

Durch die Bereitstellung der LaserPower Anlagen und des Service-Personals hat ANSCHÜTZ damit ein weiteres Mal dazu beigetragen, einer breiten Öffentlichkeit das Erlebnis Schiesssport auf eine unterhaltsame Art und Weise näher zu bringen.

## The ANSCHÜTZ LaserPower at the summer festival of "Möbel Inhofer":

In the course of the summer festival of Möbel Inhofer people had the opportunity to compete with the presenters of the local radio station Radio 7 or to compete against each other with the ANSCHÜTZ LaserPower Biathlon rifle. Even if everyone wanted to win - the event above all was a lot of fun. Be it the elder ones or the kids - everyone wanted to try how it is to shoot at a biathlon target. And whoever demanded more also could take part in an office chair race to learn afterwards how difficult it is to keep a rifle unmoved even with a high pulse.

ANSCHÜTZ provided for the LaserPower devices and the referring service staff and thus contributed once more to making target shooting accessible to a large public under very entertaining conditions.







Radio 7 Moderator Andi Scheiter.  
Radio 7 presenter Andi Scheiter.

Radio 7 Moderator Daniel Torka.  
Radio 7 presenter Daniel Torka.

### Festival des Sports 22. - 24. Juli 2005 in Ulm:

Vom 22. bis 24. Juli 2005 stand in Ulm alles im Zeichen des Sports. Das vom Deutschen Sportbund veranstaltete Festival des Sports machte an diesem Wochenende auch in Ulm Station. Im Herzen der Stadt und zu Füßen des Münsterturms präsentierten sich die unterschiedlichsten Sportarten von Inlineskaten über Teakwon-Do bis hin zu Eishockey und Rudern. Der Gewehr-Schiessport war gleich zwei Mal vertreten - zum einen durch den Schützenkreis Ulm und zum anderen durch das frischgebackene Biathlon-Leistungszentrum der DAV-Sektion Ulm. An beiden Ständen wurde anhand des ANSCHÜTZ Modells LaserPower Biathlon einer sehr interessierten Öffentlichkeit sowohl durch die ehrenamtlichen Helfer der jeweiligen Vereine als auch durch engagierte Mitarbeiter der J.G. ANSCHÜTZ GmbH & Co. KG der Schiesssport erklärt.

### Sports Festival Ulm, July 22 - 24, 2005:

From July 22 to 24 everything in Ulm turned around sports. The „Sports Festival“ organized by the German Sports Federation took place in the city of Ulm and had a lot of visitors. Right in the center of the city and in front of the church steeple of Ulm the various sports disciplines presented themselves starting from inline skating and teakwon-do up to ice hockey and rowing.

Target rifle shooting was even represented twice - at the one hand by the „Schützenkreis Ulm“ and at the other hand by the brand new biathlon center of the DAV section Ulm. Volunteer members of the referring clubs as well as the motivated personnel of J. G. ANSCHÜTZ GmbH & Co. KG explained the interested people via the ANSCHÜTZ LaserPower Biathlon model at both stands how target shooting works.

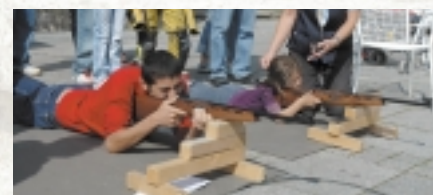



# Modell LaserPower Biathlon

Model LaserPower Biathlon



Die stolze Siegerin beim Sommerbiathlon der Kinder-Sport-Schule des TSG Söflingen.

The proud winner of the summer biathlon competition at the children's sports school of TSG Söflingen.

Sommerbiathlon ist ein internationaler Wettkampfsport der sich aus Geländelauf sowie Gewehrshießen zusammensetzt.

Summer biathlon is an international competitive sport consisting of running and shooting.

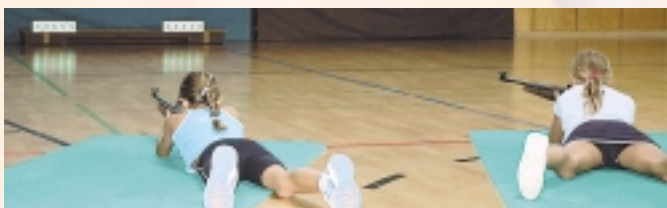

## Biathlonzentrum direkt vor der Haustür:

Mit der Eröffnung des „Ratiopharm Biathlonzentrums Dornstadt-Ulm“ entstand durch Initiative von Werner Rösch und einem Kraftakt der Skiabteilung des DAV Ulm eine Biathlonanlage, die sich sehen lassen kann. Mit acht modernen Schiessständen für Kleinkaliber bzw. Luftgewehr und einer 250 m Inline-Strecke übertrifft die Anlage, zumindest was das Schiessportliche betrifft, manch anderes Leistungszentrum. Kein Wunder, dass Simone Denking, Weltcupbiathletin und Ehrengast bei der Einweihung, hingerissen war: „Für Anfänger zum Reinschnuppern ist die Anlage ideal. Das Schiessen ist top“.

Bei der Einrichtung des Schiessstandes und der Bereitstellung von Gewehren wurde der DAV - wie könnte es anders sein - von der in der Nachbarschaft ansässigen Firma J.G. ANSCHÜTZ GmbH & Co. KG, ihres Zeichens Hersteller der Kleinkaliber-Biathlongewehre, die von ca. 90 % aller Biathleten weltweit benutzt werden, unterstützt. Auch bei ANSCHÜTZ freut man sich, dass man mit dieser Anlage nun ein Biathlongelände direkt vor der Haustür hat.

## A biathlon center very close to ANSCHÜTZ:

On the initiative of Werner Rösch and a lot of engagement of the ski department of the DAV Ulm the "Ratiopharm Biathlon Center Dornstadt-Ulm" could be established at the outskirts of the city of Ulm. The facility has 8 modern shooting ranges for small bore and air rifle shooting and a 250 m inline course thus exceeding most other training centers at least as far as target shooting is concerned. No wonder that Simone Denking, a world cup biathlete and special guest at the induction of the facility, was overwhelmed: "The facility is ideal for those who want to start this sport, the shooting ranges are excellent".

As far as the shooting equipment and the installation of the referring devices is concerned the DAV - naturally - was supported by J.G. ANSCHÜTZ GmbH & Co. KG who have their factory close to the new center and who manufacture the small bore biathlon rifles which are used by approximately 90 % of all biathletes worldwide. ANSCHÜTZ is also pleased that this new biathlon center is that close to their location.

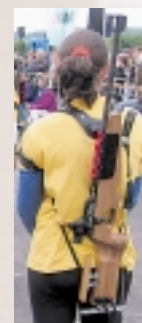

OB - Mayor Gönner, Ulm





Luftgewehre und Luftpistolen  
Air Rifles and Air Pistols





# Modell 8002 Pressluft - die jüngste technische Revolution

Model 8002 Compressed Air



## LG Modell 8002:

Gut ist nicht gut genug. ANSCHÜTZ hat für die über lange Jahre sehr erfolgreiche Match-Luftgewehrserie 2002 einen Nachfolger entwickelt. Mit dem neuen **Pressluftgewehr Modell 8002** profitieren die Schützen von den Erkenntnissen, die ANSCHÜTZ durch seine jüngste technische Revolution im Luftgewehrbereich gesammelt hat. Ein Match-Pressluftgewehr, das allen modernen Anforderungen an ein Wettkampfluftgewehr und dem neuesten Stand der Technik entspricht.

## System:

Rückstoss- und erschütterungsfreies ANSCHÜTZ Pressluft-System, mit vibrationsabsorbierenden Elastomeren in den Systemträger eingebettet. Verwendung neuester Materialien und Techniken, u.a. beim neuen Schlagstück, verkürzt erheblich die ohnehin schon schnelle Schussentwicklungszeit des bisherigen Modells 2002. Neu entwickelte mechanische Abzugseinheit bietet auf Grund der Verwendung einheitlichen Materials auch bei extremen Temperaturen ein konstant gutes Abzugsverhalten.

Das System ist nur bei einem völlig geschlossenen Verschluss gespannt. Sollte der Spannhebel nicht komplett geschlossen werden, federt er automatisch zurück, so dass eine Schussabgabe nicht möglich ist.

Sichere Trockentrainingseinheit. Der Trockentrainingsmodus kann nur in gespanntem Zustand umgeschaltet werden, so dass ein Entspannen des Systems durch Betätigen des Trockentrainingswippschalters nach Auslösen des Abzugs nicht möglich ist. Dadurch wird eine unbeabsichtigte Schussabgabe vermieden.

**Patentierter Luftfilter gegen Verunreinigungen** im Druckregler und im Ventil gewährleisten eine einwandfreie Funktion der Presslufttechnik. Auch der Nachfülladapter ist mit einem Luftfilter ausgestattet.

Die Alu-Pressluftkartusche (max. 200 bar Fülldruck) ist mit einem Manometer ausgestattet und leicht von Hand ohne Werkzeug auswechselbar. Schusskapazität mit einer Füllung von 200 bar ca. **300 Schuss**. Wartungsfreundliche Ventileinrichtung ermöglicht eine äusserst präzise Schussabgabe und eine ultra-kurze Schussentwicklungszeit bei höchster Druck Konstanz von Schuss zu Schuss.



Diopter  
Rear sight

Trockentraining/Sicherung  
Dry firing/safety

2-teiliges Laufgewicht 4745, 50 g  
2-piece barrel weight 4745, 50 g

Spannhebel  
Cocking lever

Schaftbacke  
Cheek piece

Verstellb. Vorderschaftserhöhung  
Adjustable fore-end

Alu-Säulen  
Aluminum columns

Stahlsäulen 100 g  
Steel columns 100 g

Neuer Abzug  
New trigger

Luftfilter  
Air filter

Schaftkappe  
Butt plate

Gewichtsring 4742, 25 g  
Weight ring 4742, 25 g

**14** 8002 Pressluft Alu mit Alu-Schaftkappe 4759. Abbildung mit Visierung 7020. 8002 Compressed Air Aluminum with butt plate 4759. Picture with sight set 7020. **Best.-Nr.: 560.2935**

Gewinde f. Gewichtsträger  
Thread for weight carrier

Pistolengriff  
Pistol grip

## Air rifle model 8002 Compressed Air:

Good is not good enough. ANSCHÜTZ has developed a successor for the target air rifle series model 2002 which has been very successful for many years. With the new **Target Compressed Air Rifle Model 8002** the shooters profit from the knowledge ANSCHÜTZ acquired in the course of the latest revolution in the field of air rifle technology. A target compressed air rifle that meets all state-of-the-art requirements of a competitive air rifle.

## Barreled action:

Recoil and vibration-free ANSCHÜTZ compressed air barreled action with vibration absorbing elastomers. The very fast lock time of the ANSCHÜTZ 2002 Compressed Air has been outstanding all times.

Now the lock time was shortened even more by using new materials and technologies, for example for the new firing pin.

The mechanic trigger unit is a completely new development, too, and offers a constantly reliable trigger behaviour even at extreme temperatures due to the use of uniform materials. The barreled action is only cocked when the action is closed completely. If the cocking lever is not closed completely, it jumps back automatically and a shot release is not possible. Safety is also an important feature of the dry firing device. The dry firing mode can only be actuated in cocked condition. It is therefore not possible to uncock the barreled action by pushing the dry firing switch once the trigger has been released. Thus an inadvertent shot release is avoided.

## Patented air filter against pollution.

To guarantee a trouble-free function of the compressed air technology an air filter was developed to protect the pressure regulator and the valve against impurities which in turn avoids malfunctions. The refill adapter was also equipped with an air filter.

The aluminum compressed air cylinder (max. 200 bar filling pressure) is equipped with a manometer and can easily be exchanged without tools.

Its capacity lasts for approx. **300 shots** at a filling pressure of 200 bar. The maintenance-friendly valve unit provides for a precise shot release and an extremely short lock time at an utmost consistency of pressure from shot to shot.





Dieses Symbol zeigt Ihnen die vielseitigen Möglichkeiten der Balanceveränderung mit original ANSCHÜTZ Zubehör.

This sign shows you the multiple possibilities of adjusting the balance with the help of original ANSCHÜTZ accessories.



DIE MEISTER MACHER

### Schaftarten:

Anatomisch perfekte Schäfte mit der einzigartig und vielseitig verstellbaren ANSCHÜTZ Aluminium Schaftkappen- und Backenverstellung. Die Balance des Luftgewehrs kann durch eine Vielzahl von Gewichten, Gewichtsringen und Laufgewichten individuell auf jeden Schützen eingestellt werden.

Der Aluschaft kann wahlweise in Rechts- oder Linksversion geliefert werden. Griff, Backe und Vorderschaft sind aus PRO-Grip Material, welches eine rutschfeste raue Oberfläche besitzt. Der Grip kann je nach Bedarf vom Schützen mit einfachem, feinen Schmirgelpapier geglättet und somit dem individuellen Empfinden des Schützen angepasst werden (siehe Abb.).

Die Modellvielfalt reicht neben den Aluminium-Schaftvarianten von einem Rechts-/Links-Holz-schaft in der Vereinsversion über die farbige Schichtholzversion in Rechtsausführung bis hin zur Juniorvariante.



### Stock types:

Anatomically perfect stocks with unique and versatile ANSCHÜTZ aluminum butt plate and cheek piece adjustment.

The balance of the rifle can be adjusted to the individual requirements of the shooter with the help of a variety of weights, weight rings and barrel weights.

The aluminum stock is available in right or left hand version. The grip, the cheek piece and the fore-end are of PRO-Grip material which has an antiskid, rough surface. The shooter can smoothen the grip with a fine, abrasive paper and thus adapt it to his wishes (see picture).

A large variety of models is offered – starting from the aluminum stock versions up to a right/left wood stock in club version or a coloured laminated wood version for right hand shooters. A Junior version is available as well.

Präzisions-Matchlauf  
Match barrel

Vorderes Laufgewicht 68 g  
Front barrel weight 68 g

Korntunnel  
Front sight

Weitere Modelle,  
Linksausführungen  
siehe Tabelle Seite 84-85  
Further model versions,  
left hand versions  
see page 84-85



**12** 8002 Pressluft Alu mit Alu-Schaftkappe 4759.  
Abbildung mit Visierung 7020.  
8002 Compressed Air Aluminum with butt plate 4759.  
Picture with sight set 7020.  
**Best.-Nr.: 560.2930**

Pressluftkartusche  
Compressed air cylinder

Alu-Schaft  
Aluminum stock



Schiebebewichte (2 Stück) je 180 g  
Moveable weights (2 pieces) 180 g each

### Lieferumfang:

#### Modell 8002 Aluschaft:

Zubehör-Box mit Entlüftungsbuchse, Fülladapter mit Ablassschraube, Spezialfett 4425, Innensechskantschlüssel (5 Stück), Sicherungsscheiben, O-Ringe, Laufgewicht und Schiebebewichte (2 Stück unter der Vorderschafterhöhung), Bedienungsanleitung mit Original-Schussbild.

#### Modell 8002 JUNIOR:

inkl. Visierung, Fülladapter mit Ablassschraube, Innensechskantschlüssel (5 Stück), O-Ringe, Bedienungsanleitung mit Original-Schussbild.

#### Modell 8002 VEREIN:

inkl. Visierung, Fülladapter mit Ablassschraube, Innensechskantschlüssel (5 Stück), O-Ringe, Laufgewicht, lange Alu-Säulen, Bedienungsanleitung mit Original-Schussbild.

#### Modell 8002 BUNT, LIGHT und AUFLAGE:

Wie beim Aluschaft, jedoch ohne Schiebebewichte.

### Delivered with:

#### Model 8002 aluminum stock:

Accessory box with air release screw, filling adapter with release screw, special grease 4425, Allan key (5 pieces), safety discs, o-rings, barrel weight and moveable weights (2 pieces under the fore-end raiser block), manual with original test target.

#### Model 8002 JUNIOR:

Incl. sight set, filling adapter with release screw, Allan key (5 pieces), o-rings, long aluminum columns, manual with original test target.

#### Model 8002 CLUB:

Incl. sight set, filling adapter with release screw, Allan key (5 pieces), o-rings, barrel weight, long aluminum columns, manual with original test target.

#### Model 8002 COLOR, LIGHT and BENCHREST:

Like for aluminum stock but without moveable weights.

**10** 8002 Pressluft JUNIOR mit Alu-Schaftkappe 4758.  
Lieferung inkl. Visierung.  
8002 Compressed Air JUNIOR with butt plate 4758.  
Incl. sight set. **Best.-Nr.: 560.2902**

**11** 8002 Pressluft VEREIN mit Alu-Schaftkappe 4758.  
Lieferung inkl. Visierung.  
8002 Compressed Air CLUB with butt plate 4758.  
Incl. sight set. **Best.-Nr.: 560.2910**

**20** 8002 Pressluft BUNT mit Alu-Schaftkappe 4759.  
Abbildung mit Visierung 6834.  
8002 Compressed Air COLOR with butt plate 4759.  
Picture with sight set 6834. **Best.-Nr.: 560.2955**

**17** 8002 Pressluft Alu LIGHT mit Alu-Schaftkappe 4759.  
Abbildung mit Visierung 7020.  
8002 Compressed Air Aluminum LIGHT with butt plate 4759.  
Picture with sight set 7020. **Best.-Nr.: 560.2937**

**18** 8002 Pressluft AUFLAGE mit Alu-Schaftkappe 4759A (Auflage).  
Abbildung mit Visierung 7020.  
8002 Compressed Air Aluminum BENCHREST with butt plate 4759A.  
Picture with sight set 7020. **Best.-Nr.: 560.2940**

# Modell 9003 Premium - setzt Massstäbe im Spitzensport

## Model 9003 Premium



### LG Modell 9003 Premium:

Nur wirkliche Innovationen und absolut neue Techniken bringen Sie zu neuen Höchstleistungen! Das Modell 9003 Premium definiert die Oberklasse der Match-Pressluftgewehre neu.

### System:

Entkoppelte und schwingungsdämpfende Befestigung des Systems im Aluminiumschaft durch die zum Patent angemeldete Soft Link® Verbindung und schussaxial wirkender, absolut wartungsfreier Stabilisator. Durch Verwendung von Compound-Werkstoffen, optimiertem Schlagstückantrieb und neu entwickelter Abzugseinheit - ultrakurze Schussentwicklungszeit! Neuestes, innovatives Sicherheitskonzept.

### Schaft:

Anatomisch perfekter, in Höhe, Länge und Neigung einstellbarer Vorderschaft. Komplette PRO-Grip Ausstattung.

### Der besondere Clou!

Metallisch cool - feurig heiss - lustig verspielt... Gestalten Sie die Schaftoptik Ihres neuen Match-Pressluftgewehres selbst! Jedem 9003 Premium liegen sieben unterschiedlich gestaltete, hochwertige Aufkleber-Paare bei. Sie haben die Wahl, welcher Aufkleber Ihrem Match-Pressluftgewehr 9003 Premium ein besonderes Design verleihen soll. Diese Aufkleber lassen sich mühelos wieder entfernen, wenn Sie Lust auf eine neue Optik für Ihr Match-Pressluftgewehr haben.

### Lieferumfang:

Der formschöne Kunststoff-Gewehrkofer enthält neben dem Match-Pressluftgewehr 9003 Premium eine Zubehörbox mit folgendem Inhalt: Soft Link® Systemverbindung, Zusatzgewichte, Fülladapter mit Ablassschraube, Spezialfett, Innensechskantschlüssel, Bedienungsanleitung mit Original-Schussbild, das neue Service-Nachwehft und dazu die Design-Aufkleber wie oben beschrieben.

Weitere Modelle, Linksauflösungen siehe Tabelle Seite 84-85  
Further model versions, left hand versions see page 84-85

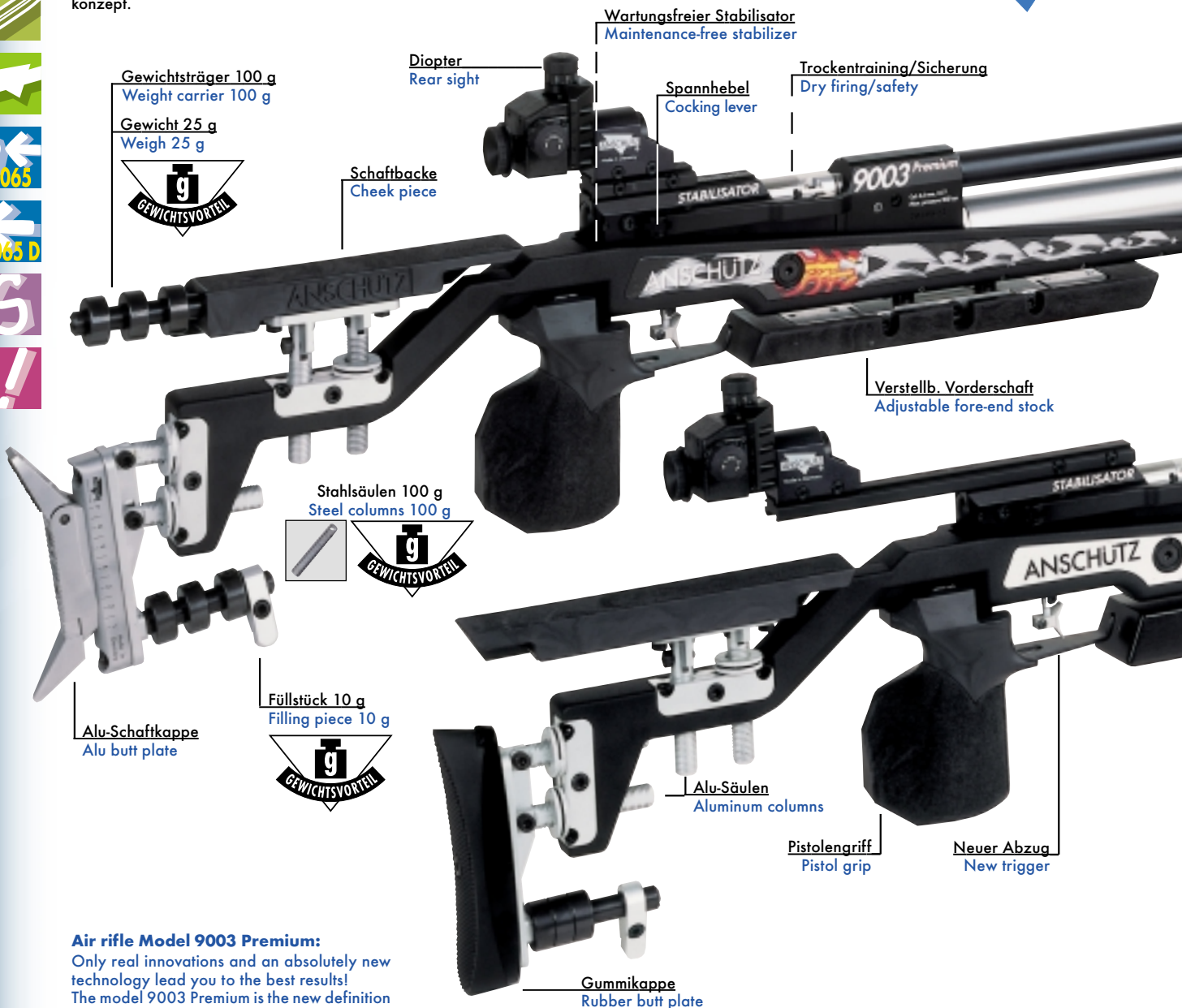

### Air rifle Model 9003 Premium:

Only real innovations and an absolutely new technology lead you to the best results! The model 9003 Premium is the new definition for top class target compressed air rifles.

### Barreled action:

Recoil and vibration-free ANSCHÜTZ compressed air barreled action. Tension free connection and vibration damping fixing of the barreled action in the aluminum stock through patent-pending Soft Link® shock absorber pads and absolutely maintenance-free stabilizer working axially to shot release. Ultra-short lock time due to compound materials, optimized firing pin and new trigger unit. New and innovative safety concept.

### Barreled action:

Fore-end stock adjustable in height, length and angle as well as complete PRO-Grip equipment.

### The special highlight!

Be the designer of your new target compressed air rifle stock! Every 9003 Premium is delivered with seven pairs of different high-quality stock decoration stickers. Choose which of them fits your personal 9003 Premium most. The stickers can easily be removed if you feel like giving your stock a new outfit.

### Delivered with:

Apart from the target compressed air rifle 9003 Premium the beautifully designed plastic rifle case contains an accessory box containing the following items: Soft Link® shock absorber pads, additional weights, filling adapter with air release screw, special grease, hex keys, instruction leaflet with original test target, the new service manual and the stock design stickers as described above.





Dieses Symbol zeigt Ihnen die vielseitigen Möglichkeiten der Balanceveränderung mit original ANSCHÜTZ Zubehör.

This sign shows you the multiple possibilities of adjusting the balance with the help of original ANSCHÜTZ accessories.



Vorderes Laufgewicht 68 g  
Front barrel weight 68 g



Präzisions-Matchlauf  
Precision match barrel

**21** 9003 Premium mit Alu-Schaftkappe 4759.  
Abbildung mit Visierung 7020.  
9003 Premium with aluminum butt plate 4759.  
Picture with sight set 7020.  
**Best.-Nr.: 560.4990**

Kornfunnel  
Front sight

2-teiliges Laufgewicht 4745, 50 g  
2-piece barrel weight 4745, 50 g



Pressluftkartusche  
Compressed air cylinder

**23** 9003 Premium AUFLAGE mit Gummikappe 4709 A.  
Abbildung mit Visierung 7020 und Visiervlängerung 200 mm.  
9003 Premium BENCHREST with rubber butt plate 4709 A.  
Picture with sight set 7020 and Sighting line extension 200 mm.  
**Best.-Nr.: 560.4940**

Alu-Systemträger  
Aluminum carrier

Verstellb. Auflage-Vorderschaft  
Adjustable benchrest fore-end stock

Luftfilter  
Air filter

Lieferumfang:  
Delivered with:



Stabiler Gewehrkofer  
Stable gun case

Design-Aufkleber  
Design stickers

Zubehörbox  
Accessory box

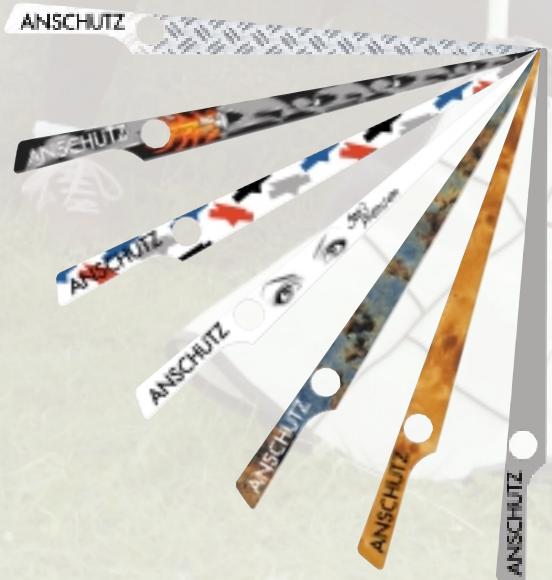

# Modell 275 Repetier-Luftgewehr - der Schiessbuden-Klassiker

## Model 275 Repeating Air Rifle



### LG Modell 275 Repetier-Luftgewehr:

Ein ideales Freizeitluftgewehr für kurze Distanzen in Haus, Hof und Garten. Insbesondere hat sich dieses Luftgewehr auch bei Volksfesten und in Schiessbuden unter härtester Beanspruchung bewährt.

Sehr robustes ANSCHÜTZ-Repetier-Luftgewehr mit 12-Schuss-Magazin für Bleirundkugel 4,40 mm Ø, präzise, zuverlässigem **Druckpunktabzug 275-U10**, seitlich verstellbarem Standvisier und höhenverstellbarem Dachkorn.

### Schaft:

Schnittiger, nussbaumfarbiger Bucheschaft mit schwarzer Schaftkappe im neuen, modernen Design. Sowohl für Links- als auch für Rechtsschützen geeignet.

### Lieferumfang:

12-Schuss-Magazin, Schraubendreher und Bedienungsanleitung

### Air rifle model 275 Repeating air rifle:

Ideal air rifle for short distances. To be used in house and garden. It proved its quality especially at shooting galleries under utmost strain.

Very robust ANSCHÜTZ repeating air rifle with 12-shot magazine for round lead pellet No. 9, 4.40 mm Ø, precise and reliable **two stage trigger 275-U10**, laterally adjustable rear sight and adjustable triangular front sight.

### Stock:

Walnut stained hardwood stock with black butt plate in a new, modern design. Suitable for right and left hand shooters.

### Delivered with:

12-shot magazine, screw driver and manual.



↑  
Sicherung.  
Safety.







**Präzisionslauf**  
Precision barrel

**Korntunnel**  
Front sight

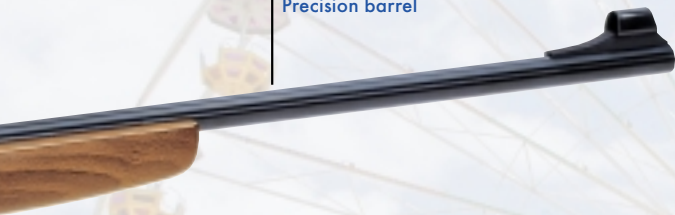

**25** 275 Repetierer Luftgewehr ( $v_0$  ca. 110 m/sec).  
275 Repeating Rifle ( $v_0$  ca. 110 m/sec).  
**Best.-Nr.: 578.0000**

↑  
**Magazin 275-U14, 12 Schuss.**  
**Magazine 275-U14, 12-shot.**  
**Best.-Nr.: 700.4612**



# Modell LP - @ ANSCHÜTZ Pressluft - die neue Match Luftpistole

Model LP - @ ANSCHÜTZ Compressed Air



## Modell LP-@ ANSCHÜTZ Pressluft:

Die neu entwickelte Pressluftpistole mit Schussstabilisator und Mündungskompensator. Leicht von Hand auswechselbare ALU-Pressluftkartusche (Fülldruck 200 bar), ausreichend für ca. 150 Schuss.

## Abzug:

Mit der Feineinstellung für den Abzug ist es möglich, sowohl Abzugsgewicht und Triggerstopp als auch das Verhältnis von Vorzugsgewicht und Abzugsgewicht ganz individuell einzustellen. Das Abzugsgewicht beträgt 500 g und entspricht damit den ISSF-Schiesregeln.

## Schussstabilisator:

Der Kompensator erleichtert die Kontrolle der Mündungsreaktion. Der Impuls von Druckluft wird durch den beweglichen Verschlussmassenstabilisator eliminiert.

## Visierung:

Die Visierlänge ist individuell einstellbar, sowohl im Kimmen- als auch im Kornbereich. Das Dreieckskorn ist verstellbar auf 4,0; 4,5 und 5,0 mm, sowie längenverstellbar. Die Kimmenbreite ist bis 5 mm verstellbar.

## Griff:

Der Griff aus Nussbaumholz ist in allen Richtungen verstell- und schwenkbar und ermöglicht dadurch auf einfache Weise eine entspannte und natürliche Handhaltung. Die Handballenaufklappe ist zusätzlich in der Höhe verstellbar. Diesen Griff müssen Sie probieren!

## Lieferumfang:

Dreieckskorn, Gewichtsstange, 2 Kartuschen mit Manometer, Spezialfett, Schraubendreher, Bedienungsanleitung mit Original-Schussbild und Pistolenkoffer.



↑  
Längenverstellbares und schwenkbares Abzugszängel.  
Trigger blade to be tilted and adjustable in length.



**26** LP-@ ANSCHÜTZ Pressluft.  
LP-@ ANSCHÜTZ Compressed Air.  
Best.-Nr.: 670.0001 Griff S · pistol grip S

## Model LP-@ ANSCHÜTZ Compressed Air:

The new compressed air pistol with shot stabilizer and muzzle compensator. Easy manual exchange of compressed air cylinder (max. 200 bar filling pressure) for approx. 150 shots.

## Trigger:

With the precise adjustment of the trigger it is possible to adjust trigger weight and trigger stop as well as the relation between first stage weight and trigger weight according to the individual requirements. The trigger weight is 500 g and corresponds to the ISSF shooting regulations.

## Shot stabilizer:

The compensator facilitates the control of the muzzle reaction. The pulse of the compressed air is eliminated by the stabilizer.

## Sight set:

The sighting line can be adjusted individually for front and rear sight. The triangular front sight can be adjusted to 4.0, 4.5 and 5.0 mm and can be adjusted in length. The width of the sight blade can be adjusted up to 5 mm.

## Grip:

The walnut grip is adjustable in all directions and can be tilted and thus enables a comfortable and natural handling. In addition the palm rest is adjustable in height. Test this grip!

## Delivered with:

Triangular front sight, weight rod, 2 compressed air cylinders with manometer, special grease, screw driver, manual with test target and pistol case.



↑  
Dreieckskorn für LP-@.  
Triangular front sight for LP-@.  
Best.-Nr.: 711.3710

Weitere Modelle,  
Linksausführungen  
siehe Tabelle Seite 84-85  
Further model versions,  
left hand versions  
see page 84-85





**Modell LP-@ ANSCHÜTZ**

**Pressluft LIGHT:**

Weitgehend identisch mit der LP-@ ANSCHÜTZ Pressluft Pistole. Leichter und mit verkürzter Visierlänge. Speziell für die Anforderungen der Junioren konzipiert. Leicht von Hand auswechselbare ALU-Pressluftkartusche (Fülldruck 200 bar), ausreichend für ca. **100 Schuss**.

**Lieferumfang:**

Wechselkorn 4,5 mm, 2 Kartuschen mit Manometer, Spezialfett, Schraubendreher, Bedienungsanleitung mit Original-Schussbild und Pistolenkoffer.

**Model LP-@ ANSCHÜTZ**

**Compressed Air LIGHT:**

Largely identical to LP-@ ANSCHÜTZ Compressed Air. Lower weight and shorter sighting line. Designed for the special requirements of junior shooting. Easy manual exchange of compressed air cylinder (max. 200 bar filling pressure) for approx. 100 shots.

**Delivered with:**

Front sight 4.5 mm, 2 compressed air cylinders with manometer, special grease, screw driver, manual with test target and pistol case.



**30** LP-@ ANSCHÜTZ Pressluft LIGHT.  
LP-@ ANSCHÜTZ Compressed Air LIGHT.  
Best.-Nr.: 670.0004



↑  
**Gewichtsring 4742**, 25 g, Innen-Ø 12 mm.  
**Weight 4742**, 25 g, inner Ø 12 mm.  
Best.-Nr.: 711.3805



↑  
**Gegengewichtsträger**, ohne Gewichtsringe, 100 g, komplett mit Aufnahme.  
**Counter weight carrier**, without weights, 100 g.  
Best.-Nr.: 711.3800



# Das Individual-Programm

## The Individual Offer

Unsere Wechselsysteme bieten mehrere Kombinationsmöglichkeiten mit Wechselschäften. Linksausführungen sind mit **L** gekennzeichnet.

Our barreled actions can be combined with various stocks. The models marked with **L** are available in left hand version.

# 8002



8002 Pressluft, silberne Kartusche · Compressed Air, silver air-cylinder



8002 JUNIOR Pressluft · JUNIOR Compressed Air



8002 Pressluft, rote Kartusche · Compressed Air, red air-cylinder

Best.-Nr. Item No.	Modell Model	Hinweis Note	Kaliber Caliber	Geschossführung/Lauflänge Rifling/Barrel length	Gewicht ca. Weight approx.
560.2979	8002	Pressluft, rote Kartusche · Compressed Air, red air-cylinder	4,5 mm	42 cm / 64 cm · 16.5" / 25.1"	2,8 kg / 6.1 lbs
560.2980	8002	Pressluft, silberne Kartusche · Compressed Air, silver air-cylinder	4,5 mm	42 cm / 64 cm · 16.5" / 25.1"	2,8 kg / 6.1 lbs
560.2985	8002 JUNIOR	Pressluft, silberne Kartusche · Compressed Air, silver air-cylinder	4,5 mm	42 cm / 59 cm · 16.5" / 23.2"	2,3 kg / 5.0 lbs
560.2981	8002L	Pressluft, silberne Kartusche · Compressed Air, silver air-cylinder <b>L</b>	4,5 mm	42 cm / 64 cm · 16.5" / 25.1"	2,8 kg / 6.1 lbs



Best.-Nr. Item No.	Modell Model	Hinweis Note
705.6004	8002	Bunt JUNIOR, rechts/links Color JUNIOR, right/left
705.6005	8002	Nuss natur VEREIN, rechts/links Walnut non-stained, CLUB, right/left



Best.-Nr. Item No.	Modell Model	Hinweis Note
705.6006	8002	Bunt mit ALU-Schaftkappe 4759 Color with ALU butt plate 4759



Best.-Nr. Item No.	Modell Model	Hinweis Note	Alu-Bunt Alu color
705.6007	8002	Orange/schwarz, Griff gross	
705.6008	8002	Orange/schwarz, Griff mittel	
705.6009	8002	Orange/black, pistol grip large	
705.6010	8002	Orange/black, pistol grip medium	
705.6011	8002A	Schwarz/schwarz, Griff gross	
705.6012	8002A	Schwarz/schwarz, Griff mittel	
705.6013	8002L	Schwarz/schwarz, Griff gross Black/black, pistol grip large <b>L</b>	



9003 Pressluft, silberne Kartusche · Compressed Air, silver air-cylinder

# 9003

Best.-Nr. Item No.	Modell Model	Hinweis Note	Kaliber Caliber	Geschossführung/Lauflänge Rifling/Barrel length	Gewicht ca. Weight approx.
560.4980	9003	Pressluft, silberne Kartusche · Compressed Air, silver air-cylinder	4,5 mm	42 cm / 64 cm · 16.5" / 25.1"	2,8 kg / 6.1 lbs



Best.-Nr. Item No.	Modell Model	Hinweis Note
705.6000	9003	Schwarz/schwarz, Griff mittel
705.6001	9003	Black/black, pistol grip medium
705.6002	9003A	Schwarz/schwarz, Griff gross
705.6003	9003A	Black/black, pistol grip large
		AUFLAGE, schwarz/schwarz, Griff mittel
		BENCHREST, black/black, pistol grip medium
		AUFLAGE, schwarz/schwarz, Griff gross
		BENCHREST, black/black, pistol grip large



**KK-Matchgewehre**  
**Small Bore Target Rifles**



# Modell 1903 KK-Matchgewehr - für den Einsteiger

Model 1903 Small Bore Match Rifle



## KK-Modell 1903 - Matchgewehr:

Das ANSCHÜTZ KK-Matchgewehr Modell 1903 ist das klassische Einsteiger-Matchgewehr für alle KK-Schützen. Es wird aufgrund seiner Präzision und der hervorragenden Qualität und Lebensdauer häufig als Vereinsgewehr eingesetzt. Weltweit gibt es kaum einen KK-Spitzen Schützen, der nicht mit diesem Gewehr seine ersten Erfahrungen gemacht und Erfolge erzielt hat. Es ist als Rechts- und echtes Linksgewehr lieferbar.

## Schaft:

Anatomisch perfekter, Nussbaumschaft. Die höhen- und seitenfixierbare Schaftbacke kann durch entsprechende Zwischenplatten individuell eingestellt werden. Die **Schaftkappe**

**Nr. 4709 A** ist sowohl vertikal verstellbar, wie auch längenverstellbar durch 8 mm starke **Zwischenplatten 4709 P**. Die **Alu-Schaftkappen 4759 sowie 4758** können angebracht werden.

## Lieferumfang:

Handstopp 6226, Schraubendreher, Innensechskantschlüssel, Bedienungsanleitung und Original-Schussbild.

**Visierung siehe Zubehör.**

Weitere Modellvarianten siehe Individualprogramm. Die dort angebotenen Wechselschäfte und Wechselsysteme können kombiniert werden.

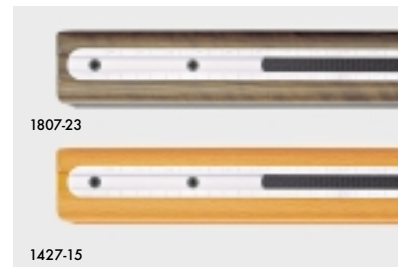

↑  
Alu-Profilsciene für Handstopp.  
Alu-grooved rail for hand stop.



**32** 1903 Nuss natur.  
Abbildung mit Visierung 6834.  
1903 Walnut non-stained.  
Picture with sight set 6834.  
**Best.-Nr.: 210.0900**



**34** 1903 JUNIOR Target.  
1903 JUNIOR Target.  
**Best.-Nr.: 210.4000**

## KK-Modell 1903 Junior Target:

Über viele Jahre hat sich das KK-Matchgewehr Modell 1903 als Einstiegsgewehr hervorragend bewährt. Es lag daher nahe, sich die Vorteile des 1903 zu Nutze zu machen, um daraus auch für den Nachwuchs einen Einzellader anzubieten, der speziell auf die Belange der Jugendschützen angepasst ist. Entstanden ist dabei das **Modell 1903 Junior Target**.

Der kleinere und leichtere Buche-Standardchaft berücksichtigt die Ergonomie von Jugendlichen optimal. Über die einstellbare Schaftkappe können die Schützen den Schaft ausserdem individuell auf ihre Gegebenheiten anpassen. Der Vorderchaft ist mit einer Aluminiumprofilschiene versehen, an der z. B. ein Handstopp angebracht

werden kann. Der Schaft ist gleichermaßen für Rechts- und Linksschützen geeignet. Der Match-Druckpunkt abzug 5098 und die Prismenschiene für die erstklassigen Dioptrivisierungen 6834 oder 7020 runden diese gelungene Kombination im Kleinkaliberbereich sowohl für das Liegendschiesens als auch den Dreistellungskampf im Jugendbereich ab.

## Small bore rifle model 1903 Junior Target:

For many years the small bore rifle model 1903 has proved to be extraordinarily suitable for beginners. It was therefore only natural to take advantage of the positive features of the 1903 to also create a single loader for the youngsters which particularly considers their special

requirements. The result of these efforts is the **model 1903 Junior Target**.

The smaller and lighter hardwood standard stock is an optimum adaptation to the ergonomics of young shooters. The adjustable butt plate makes it possible in addition to adjust the rifle to their individual needs. The fore-end stock is equipped with an aluminum rail which makes it possible to attach accessories such as a hand stop. The stock is suitable to be used equally by right and left hand shooters. The match trigger 5098 and the rail to accept the first class sight sets 6834 or 7020 complete this excellent junior rifle in the small bore sector for prone as well as for three-position shooting.



**Small bore model 1903 - match rifle:**

The ANSCHÜTZ small bore match rifle model 1903 is a match rifle for all small bore shooters. It is often used in clubs due to its precision, extraordinary quality and long service life. There is hardly a shooter around the world who has not had their first experience and success with this rifle. It is available in right and left hand version.

**Stock:**

The anatomically perfect stock is lacquered. The cheek piece is vertically and horizontally adjustable by spacers. The **butt plate No. 4709 A** is adjustable vertically and adjustable in length by 8 mm **spacers 4709 P**. **The aluminum butt plate 4759 or 4758** can be fitted.

**Delivered with:**

Hand stop 6226, screw driver, manual with test target.

**Sight sets see Accessories.**

Further model versions can be selected from the components of our individual offer. The listed stocks and barreled actions can be combined.

Weitere Modelle, Linksausführungen siehe Tabelle Seite 84-85  
Further model versions, left hand versions see page 84-85



Präzisions-Matchlauf  
Precision match barrel

Korntunnel  
Front sight

# Modell 64 R Sporter Target KK-Jagdmatch Repetierer

## Model 64 R Sporter Target Small Bore Hunting Match Repeater

**KK-Jagdmatch Repetierer**

**64 R Sporter Target:**

Match 64 System im Kaliber .22 l.r. Mit Match-Druckpunktabzug und anatomisch geformtem Buche Schaft mit Alu-Profilsschiene. Ein Repetierer für Feld, Wald und Wiese sowie auch für das sportliche Schiessen auf Scheiben. Durch die Verwendung des Einzelladeradapters 4846 kann auch dieses Gewehr als Einzellader verwendet werden.

**Small bore hunting match repeater**

**64 R Sporter Target:**

Barreled action Match 64 in cal. .22 l.r. With match two stage trigger and perfectly shaped hardwood stock with aluminium rail. A repeater for the field as well as for competitive shooting on targets. With the single loader adapter 4846 this rifle can also be used as a single loader.

**35** 64 R Sporter Target.  
64 R Sporter Target.  
**Best.-Nr.: 219.4500**

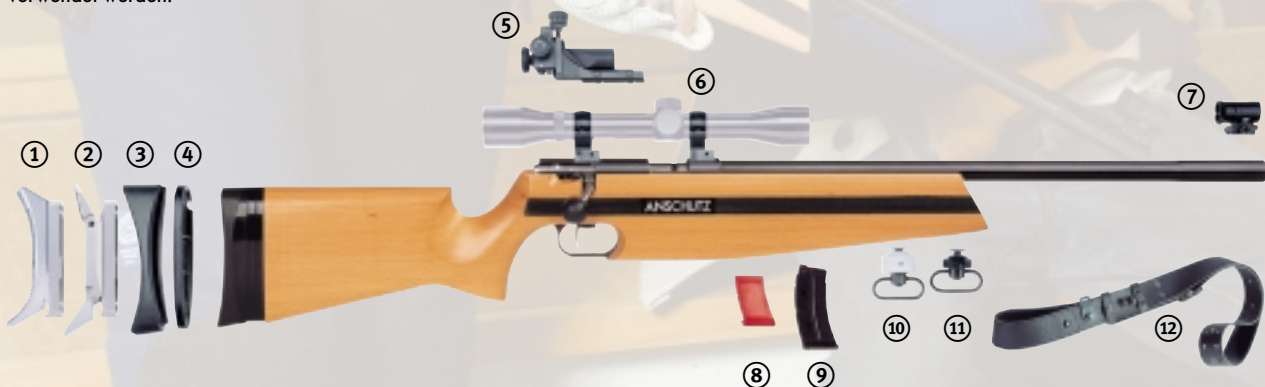

① **Alu-Schaftkappe 4758.**  
Alu butt plate 4758.  
**Best.-Nr.: 700.3592**

⑤ **Präzisionsdioptr 6805.**  
Rear sight 6805  
**Best.-Nr.: 700.0115**

⑨ **5 Schuss Magazin 1420-U 5.**  
5-shot magazine 1420-U 5.  
**Best.-Nr.: 700.4005**

② **Alu-Schaftkappe 4759.**  
Alu butt plate 4759.  
**Best.-Nr.: 700.3590**

⑥ **Aufschubmontage 5516/26-1.**  
Mount ring 5516/26-1.  
**Best.-Nr.: 710.1600**

⑩ **Handstopp 6226, mit Riemenbügel.**  
Hand stop 6226, with sling swivel.  
**Best.-Nr.: 710.3600**

③ **Gummikappe 4709 B-U1, gewölbt.**  
Rubber butt plate 4709 B-U1, convex.  
**Best.-Nr.: 710.3710**

⑦ **Korntunnel 6832, schwenkbar.**  
Globe front sight 6832, tilting.  
**Best.-Nr.: 700.0221**

⑪ **Handstopp 6225, mit Riemenbügel.**  
Hand stop 6225, with sling swivel.  
**Best.-Nr.: 710.3610**

④ **Zwischenplatte 4709 P.**  
Spacer 4709 P.  
**Best.-Nr.: 710.3750**

⑧ **Einzelladeradapter 4846.**  
Single loader adapter 4846.  
**Best.-Nr.: 710.4700**

⑫ **Schiessriemen 7400 S, Synthetik, schwarz.**  
Target sling, synthetic, black  
**Best.-Nr.: 710.3017**

# Das Individual-Programm

## The Individual Offer

Unsere Wechselsysteme bieten mehrere Kombinationsmöglichkeiten mit Wechselschäften. Linksausführungen sind mit **L** gekennzeichnet.

Our barreled actions can be combined with various stocks. The models marked with **L** are available in left hand version.

## 1903 KK-Match



1903-U2



1903 JUNIOR



**L** 1903L-U2

Best.-Nr. Item No.	Modell Model	Hinweis Note	Kaliber Caliber	Geschossführung/Lauflänge Rifling/Barrel length	Gewicht ca. Weight approx.
210.0960	1903 - U2	Druckpunktanzug · two stage trigger	.22 l.r.	66 cm / 66 cm · 25.9" / 25.9"	2,5 kg / 5.5 lbs
210.0961	1903 JUNIOR	Druckpunktanzug · two stage trigger	.22 l.r.	54 cm / 54 cm · 21.3" / 21.3"	2,2 kg / 4.9 lbs
210.1960	1903L - U2	Druckpunktanzug · two stage trigger	<b>L</b> .22 l.r.	66 cm / 66 cm · 25.9" / 25.9"	2,5 kg / 5.5 lbs



Best.-Nr. Item No.	Modell Model	Hinweis Note
705.0101	1903-U4	Nuss natur / Walnut non-stained
705.0111	1903L-U4	Nuss natur / Walnut non-stained <b>L</b>



Best.-Nr. Item No.	Modell Model	Hinweis Note
705.0102	1903 JUNIOR	Buche / Hardwood



64 MS R-U2

## 64 R

Best.-Nr. Item No.	Modell Model	Hinweis Note	Kaliber Caliber	Geschossführung/Lauflänge Rifling/Barrel length	Gewicht ca. Weight approx.
219.4010	64 MS R-U2	Druckpunktanzug · two stage trigger	.22 l.r.	54 cm / 54 cm · 21.3" / 21.3"	2,2 kg / 4.9 lbs



Best.-Nr. Item No.	Modell Model	Hinweis Note
705.0291	64 R	Buche / Hardwood





**KK-Match Sportgewehre**  
**Small Bore Target Sport Rifles**

# Modell 1907 KK-Matchgewehr - bewährte Qualität

## Model 1907 Small Bore Target Rifle



### KK-Modell 1907 – Matchgewehr:

Favorisiertes Sportgerät bei vielen Spitzenschützen. Herausragende nationale und internationale Erfolge sind bisher damit erzielt worden. Wie alle ANSCHÜTZ-Produkte wurde auch das 1907 ständig weiterentwickelt. Der gleichmäßig, fein und individuell einstellbare Match-Abzug und die extrem kurze Schussentwicklungszeit ermöglicht eine präzise Schussabgabe.



↑  
Exzentrisch gelagertes Schloss in der Verschlusshäuse.  
Eccentric bolt in the receiver.

### Schaft:

Anatomisch perfekter Nussbaumschaft mit der vielseitig verstellbaren ANSCHÜTZ Aluminium Schaftkappen- und Backenverstellung. Die Einstellungen sind leicht zu finden und schnell reproduzierbar.

Auf den Ausleger kann bei Bedarf auch eine ANSCHÜTZ-Hakenkappe montiert werden, wie z.B. die **Hakenkappe 2213-8700**. Ebenfalls kann die Gummikappe 4709 A montiert werden. Beispiele siehe Zubehör bzw. Modell-Programm.

### Lieferumfang:

Handstopp 4751, Schraubendreher, Innensechskantschlüssel, Bedienungsanleitung und Original-Schussbild.

Weitere Modellvarianten siehe Individualprogramm. Die dort angebotenen Wechselschäfte und Wechselsysteme können kombiniert werden.



### Small bore model 1907 - Target Rifle:

Many target shooters prefer this rifle. Many top national and international results were achieved with it. Like all ANSCHÜTZ models the 1907 has been permanently improved. The precise and individually adjustable match trigger and the extremely short locktime allow a precise shot release.

### Stock:

The anatomically perfect stock is equipped with an ANSCHÜTZ cheek piece and butt plate adjustment which offers extraordinary adjustment possibilities.

The adjustments are easy to find and fast to reproduce. If demanded, the carrier can take also another ANSCHÜTZ hook butt plate such as the **hook butt plate 2213-8700**, as well as the rubber butt plate 4709 A. Samples see Accessories and Available Models.

### Delivered with:

Hand stop 4751, screw driver, manual with test target.

### Sight sets see Accessories.

Further model versions can be selected from the components of our individual offer. The listed stocks and barreled actions can be combined.



**KK-Modell 1907 VEREIN:**

Das 1907 ist und war schon immer das favorisierte Sportgerät bei vielen Spitzenschützen. Herausragende nationale und internationale Erfolge sind bisher damit erzielt worden. Wie alle ANSCHÜTZ-Produkte wurde auch das 1907 ständig weiterentwickelt. Das 1907 Vereinsgewehr ist das Ergebnis aus Erfahrung und dem Dialog mit zahlreichen Sportschützen aus unterschiedlichen Vereinen. Der fein und individuell einstellbare Match-Abzug 5018 und die extrem kurze Schussentwicklungszeit ermöglichen auch bei diesem Modell eine absolut präzise Schussabgabe.

**Schaft:**

Anatomisch perfekter Nussbaumschaft für Rechts- und Linksschützen. Ausgestattet mit der Gummikappe 4709A und zwei Zwischenplatten 4709P für eine individuelle Anpassung. Der Hinterschaft ist für das Klemmelement und den ALU-Kappenausleger 4759-2000 vorbereitet und kann erweitert werden. Auf diesem Ausleger kann bei Bedarf die Alu-Schaftkappe 4759, die Hakenkappe 2213-8700 oder die Gummikappe 4709A bzw. 4709B montiert werden.

**Lieferumfang:**

Inkl. Visierung, Schraubendreher, Innensechskantschlüssel, Bedienungsanleitung und Original-Schussbild.

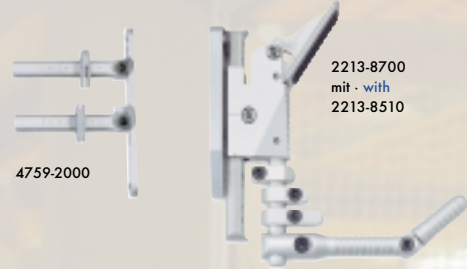

Schwerer Präzisions-Matchlauf  
Heavy precision match barrel

Kornstunnel  
Front sight

**36** 1907 Nuss mit Alu-Schaftkappe 4759. Abbildung mit Visierung 7020. 1907 Walnut with Alu butt plate 4759. Picture with sight set 7020. **Best.-Nr.: 201.0924**

Handstopp  
Hand stop

Nussbaumschaft  
Walnut stock

Profilschiene  
Grooved rail

**37** 1907 VEREIN mit Gummikappe 4709 A. Lieferung inkl. Visierung. 1907 CLUB with rubber butt plate 4709 A. delivered incl. sight set. **Best.-Nr.: 201.0926**

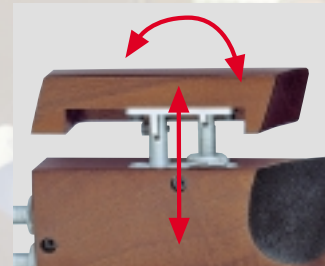

↑  
Einfache, schnelle Verstellmöglichkeiten.  
Easy and fast adjustments.

**Small bore target rifle 1907 CLUB:**

The 1907 has always been the preferred target rifle of many top shooters. Extraordinary national and international results were achieved with it. The 1907 - just like all ANSCHÜTZ products - has been subject to a permanent improvement procedure and is the result of many years of experience and the dialog with numerous target shooters of various clubs. The precise and individually adjustable target trigger 5018 and the extremely short lock time guarantee an absolutely precise shot release.

**Stock:**

Anatomically perfect walnut cheek piece stock for right and left hand shooters. Equipped with rubber butt plate 4709A and two spacers 4709P for an individual adjustment. The bak- end is prepared for the clamping element and the aluminum carrier 4759-2000 and can be extended. If demanded, this carrier can take the aluminum butt plate 4759, the hook butt plate 2213-8700 or the rubber butt plate 4709A or 4709B.

**Delivered with:**

Incl. sight set, screw driver, Allan key, manual and original target.



**38** 1907 Nuss, mit Gummikappe 4709 A, Abbildung mit Visierung 7020. 1907 Walnut, with rubber butt plate 4709 A. Picture with sight set 7020. **Best.-Nr.: 201.1922**



**39** 1907 Nuss, links mit Alu-Schaftkappe 4759, Abbildung mit Visierung 7020. 1907 Walnut, left with Alu butt plate 4759. Picture with sight set 7020. **Best.-Nr.: 201.1924**



**40** 1907 R Nuss, Mehrlader mit Alu-Schaftkappe 4759 und 10 Schuss Magazin, Abbildung mit Visierung 7020. 1907 Walnut, repeater with Alu butt plate 4759 and 10-shot magazine. Picture with sight set 7020. **Best.-Nr.: 141.4900**

# Modell 1913 im Schaft 1907 - schweres System im Standardschaft

Model 1913 with stock 1907



## KK-Modell 1913 im Schaft 1907:

Eine Kombination aus dem schweren „Super Match“ System des ANSCHÜTZ Modells 1913 mit dem Schaft des Modells 1907. Durch diese Kombination wird das Gewehr vorderlastig.

## Schaft:

Anatomisch perfekter Nussbaumschaft mit der vielseitig verstellbaren ANSCHÜTZ Aluminium Schaftkappen- und Backenverstellung. Die Einstellungen sind leicht zu finden und schnell reproduzierbar. Auf den Ausleger kann bei Bedarf auch eine ANSCHÜTZ-Hakenkappe montiert werden, wie z.B. die **Hakenkappe 2213-8700**.

## Lieferumfang:

Handstopp 4751, Schraubendreher, Innensechskantschlüssel, Bedienungsanleitung und Original-Schussbild.

Visierung siehe Zubehör.

## Small bore model 1913 with stock 1907:

Ideal combination of the "Super Match" barreled action of the ANSCHÜTZ model 1913 with the stock of the model 1907. This combination makes the rifle front heavy.

## Stock:

Anatomically perfect walnut stock equipped with ANSCHÜTZ aluminum cheek piece and butt plate adjustment. The adjustments are easy to find and fast to reproduce. If demanded, the carrier can also take another ANSCHÜTZ hook butt plate such as the **hook butt plate 2213-8700**.

## Delivered with:

Hand stop 4751, screw driver, manual with test target.

Sight sets see Accessories.



Weitere Modellvarianten siehe Individualprogramm. Die dort angebotenen Wechselschäfte und Wechselsysteme können kombiniert werden.

Further model versions can be selected from the components of our individual offer. The listed stocks and barreled actions can be combined.

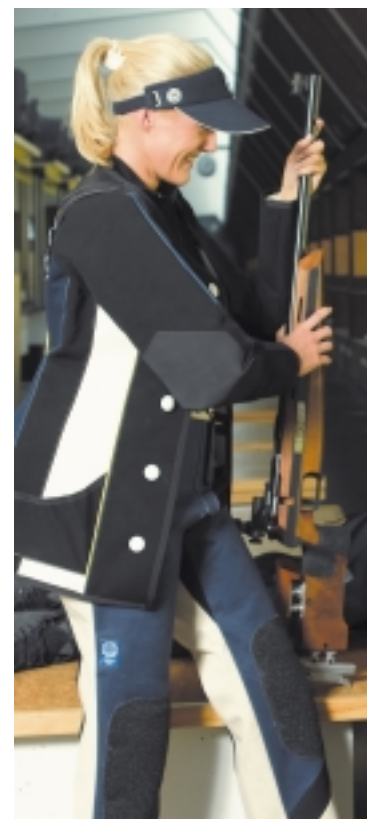





↑  
**Handstopp 4751**, mit Riemenbügel.  
**Hand stop 4751**, with sling swivel.  
**Best.-Nr.: 700.3600**



↑  
Exzentrisch gelagertes Schloss in der Verschluss­hü­le.  
Eccentric bolt in the receiver.

Korntunnel  
Front sight

Schwerer Präzisions-Matchlauf  
Heavy precision match barrel

Profilschiene  
Grooved rail

**41** 1913 im Schaft 1907 Nuss mit Alu-Schaftkappe 4759.  
Abbildung mit Visierung 7020.  
1913 with stock 1907 Walnut with Alu butt plate 4759.  
Picture with sight set 7020.  
**Best.-Nr.: 202.0920**

Handstopp  
Hand stop



↑  
Alu-Profilschiene 1807-23 für Handstopp.  
Alu grooved rail 1807-23 for hand stop.

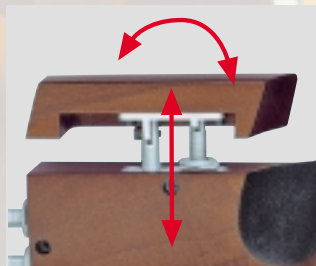

↑  
Einfache, schnelle Verstellmöglichkeiten.  
Easy and fast adjustments.

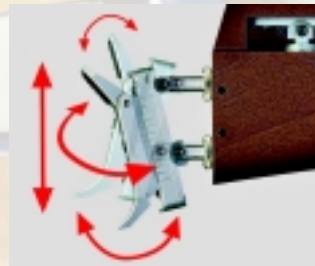

↑  
Einfache und schnelle Verstellmöglichkeiten.  
Simple and fast adjustment.

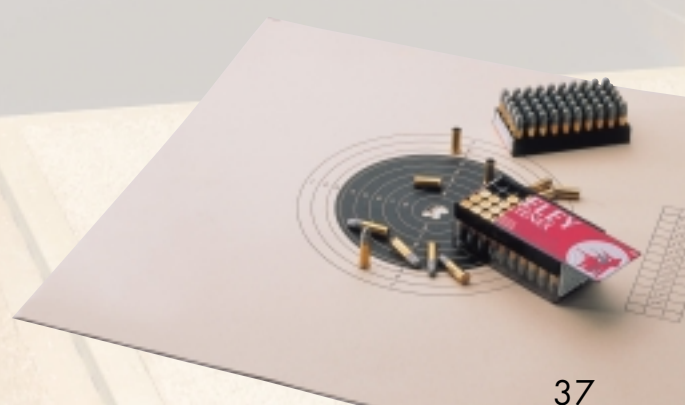

# Modell 1912 Sportgewehr - das leichte „Super Match“

Model 1912 Small Bore Sport Rifle



**KK-Modell 1907 im Schaft 1912:**  
Das **ANSCHÜTZ-Spitzenprodukt** für die Sportgewehr-Disziplin bis **6,5 kg** und auch für **3 x 40** bestens geeignet.



**System:**  
Der weltberühmte ANSCHÜTZ-Match 54-Verschluß, integriert in das zuverlässige KK-System des Modells 1907, bildet die solide Basis für ein unübertroffenes Sportgewehr, das den höchsten Ansprüchen von Weltklasseschützen gerecht wird. Die Schussentwicklungszeit ist extrem kurz.



↑  
Stufenlose Backenverstellmöglichkeit.  
Simple adjustment of cheek piece.

Ausleger 2213-8300  
Hook butt plate 2213-8300

Hakenkappe 2213-8700  
Hook butt plate 2213-8700

Schaftbacke  
Cheek piece

Match 54 Verschluss  
Match 54 action

Diopter  
Rear sight

Sicherung  
Safety

Vorderschafterhöhung  
Fore-end raiser block

Abzug 5018  
Trigger 5018

Lochschaft  
Thumbhole stock

Griffige Punzierung  
Stippled checkering

Alu-Säulen  
Aluminum columns



**Small bore model 1907 with stock 1912:**  
The **ANSCHÜTZ top product** for the sport rifle discipline up to **6.5 kg** was rapidly accepted all around the world.

**Barreled action:**  
The famous ANSCHÜTZ match 54 action was integrated in the renowned small bore barreled action of the 1907 and this is the basis for an unsurpassed sport rifle which meets the high requirements of top class shooters. The locktime is extremely short.

**Stock:**  
Non-stained thumbhole stock adjustable in length with adjustable butt plate and cheek piece adjustment. **Flat fore-end raiser block 4856** adjustable in height and **hook butt plate**.

**Delivered with:**  
Hand stop 6226, fore-end raiser block 4856, screw driver, manual with test target.

**Sight sets see Accessories.**

Further model versions can be selected from the components of our individual offer. The listed stocks and barreled actions can be combined.







↑  
**Hakenkappe 2213-8700** auf Ausleger 2213-8300 montiert.  
**Hook butt plate 2213-8700 with carrier 2213-8300.**  
**Best.-Nr.: 700.3569**



↑  
**Vorderschafterhöhung 4856**, 32 mm hoch.  
**Fore-end raiser block 4856**, 32 mm high.  
**Best.-Nr.: 700.3622**



↑  
**Universal Mikrometerdiopfer 7002/20** (20er Klick / Umdrehung).  
**Universal micrometer rear sight 7002/20** (20 clicks / at one turn).  
**Best.-Nr.: 700.0171**

**Schwerer Präzisions-Matchlauf**  
Heavy precision match barrel

**Korntunnel**  
Front sight

**Profilschiene**  
Grooved rail

**Handstopp**  
Hand stop

**42** 1907 im Schaft 1912 Nuss (1912 Sport Gewehr).  
Abbildung mit Visierung 7020.  
1907 with stock 1912 Walnut (1912 Sport Rifle).  
Picture with sight set 7020.  
**Best.-Nr.: 201.6920**



↑  
**Vorderschafterhöhung 4852/1** schwarz, Höhe 38 mm.  
**Fore-end raiser block 4852/1** black, 38 mm high.  
**Best.-Nr.: 700.3621**



↑  
**Schaftzusatzgewicht 2013-U80**, Gesamtgewicht 495 g, inklusive 4 Gewichtssteine 2013-U82 (à 75 g).  
**Additional weight 2013-U80**, 495 g, with 4 weights 2013-U82 (75 g each).  
**Best.-Nr.: 711.3000**



↑  
Exzentriscch gelagertes Schloss in der Verschlusshülse.  
**Eccentric bolt in the receiver.**

# Modell 1907 im Schaft 2213 Alu Bunt - das KK-Sportgewehr

Model 1907 Small Bore Sport Rifle in stock 2213 Alu Color



**KK-Modell 1907 im Schaft 2213 Alu Bunt:**  
Das Wechselsystem 1907-U6 gibt es auch im Aluminiumschaft 2213.



**ALU-Schaft:**  
Perfekt einstellbarer Aluminiumschaft mit der vielseitigen ANSCHÜTZ Aluminium- Schaftkappen- und Backenverstellung.

Noch ruhigere Schussabgabe. Schaftgewicht näher zur Laufachse, dadurch wird der Rückstoss kontrolliert absorbiert. Pistolengriff nach vorne, hinten und seitlich verstellbar, sowie drehbar. Ausführung mit Pistolengriff mittel.



**Lieferumfang:**  
Handstopp 4752, Vorderschafterhöhung, Schraubendreher, Innensechskantschlüssel, Bedienungsanleitung und Original-Schussbild.

**Visierung siehe Zubehör.**

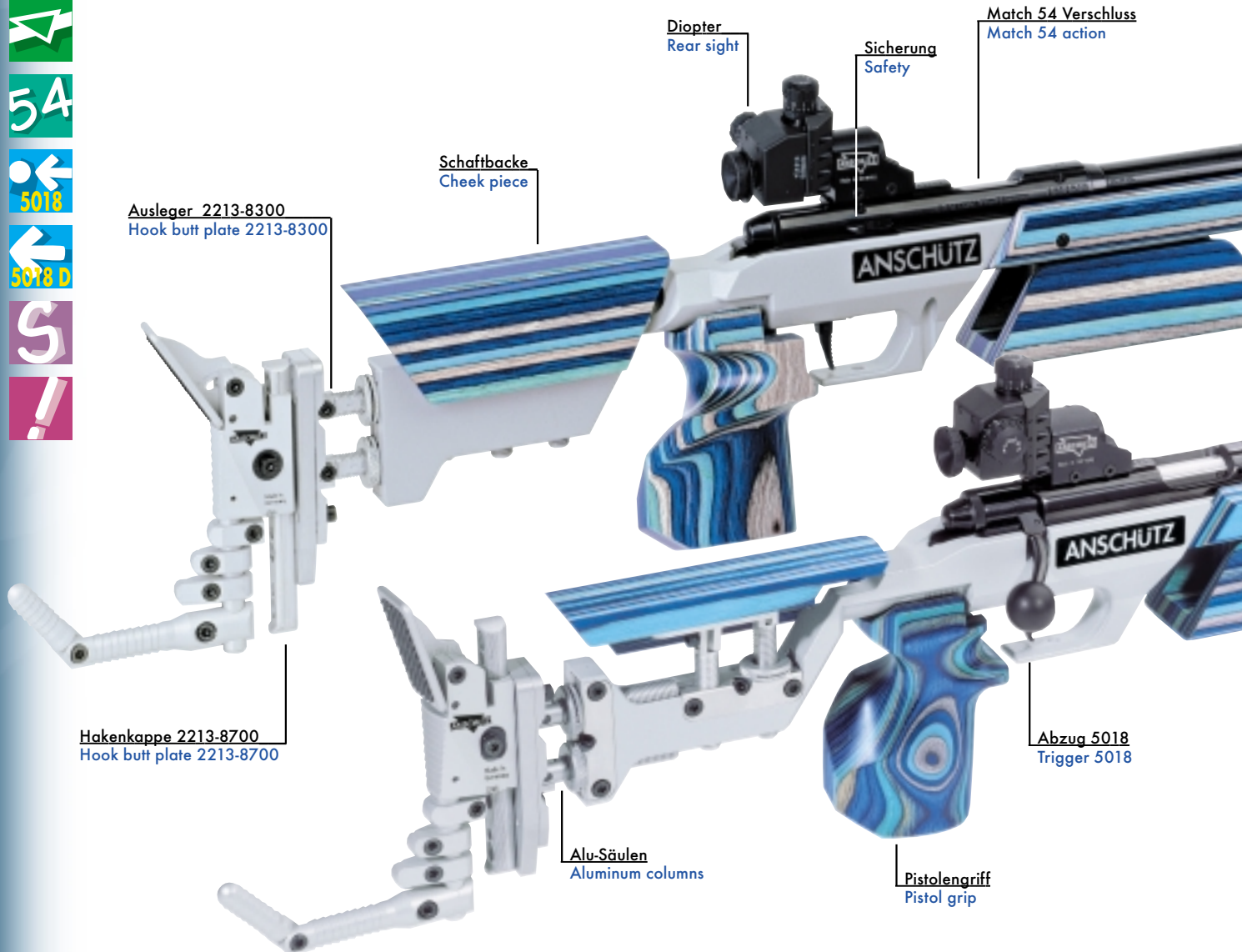

Diopter  
Rear sight

Sicherung  
Safety

Match 54 Verschluss  
Match 54 action

Schaftbacke  
Cheek piece

Ausleger 2213-8300  
Hook butt plate 2213-8300

Hakenkappe 2213-8700  
Hook butt plate 2213-8700

Alu-Säulen  
Aluminum columns

Pistolengriff  
Pistol grip

Abzug 5018  
Trigger 5018

**Small bore model 1907 in stock 2213 Alu Color:**  
The barreled action 1907-U6 is available in the aluminum stock 2213.

**ALU stock:**  
Perfectly adjustable aluminum stock with versatile ANSCHÜTZ aluminum butt plate and cheek piece adjustment. Very calm shot release. Stock weight closer to the barrel axis. Thus controlled absorption of the recoil. Pistol grip cantable from side to side and adjustable from front to rear. Model version with pistol grip medium.

**Delivered with:**  
Hand stop 4752, fore-end raiser block, screw driver, manual and test target.

**Sight sets see Accessories.**



↑  
Adapter 4980 ist nur im Alu-Schaft 2313 links verwendbar.  
Adapter 4980 is only available in alu stock 2313 left.

**Best.-Nr.: 700.3650**





↑  
**Kappenausleger 2213-8300**,  
mit schwenkbarer Säulenführung.  
**Carrier 2213-8300**,  
with filling column guide.  
**Best.-Nr.: 700.3563**



↑  
**Hakenkappe 2213-8700**,  
kompl. mit Führungsplatte 2213-8510.  
**Hook butt plate 2213-8700**,  
complete with guide plate 2213-8510.  
**Best.-Nr.: 700.3569**



↑  
**Alu Führungsplatte 2213-8510**,  
komplett.  
**Alu guide plate 2213-8510**,  
complete.  
**Best.-Nr.: 700.3568**



Profilschiene  
Grooved rail

**44** 1907 links im Schaft 2313 links, Alu Bunt mit Adapter 4980.  
Abbildung mit Visierung 7020.  
1907 left with stock 2313 left, Alu Color with adapter 4980.  
Picture with sight set 7020.  
**Best.-Nr.: 201.6885**

Korntunnel  
Front sight

Schwerer Präzisions-Matchlauf  
Heavy precision match barrel

Handstopp  
Hand stop

**43** 1907 im Schaft 2213, Alu Bunt.  
Abbildung mit Visierung 7020.  
1907 with stock 2313, Alu Color.  
Picture with sight set 7020.  
**Best.-Nr.: 201.6875**

Vorderschafterhöhung  
Fore-end raiser block



↑  
**Pistolengriff - Pistol grip**  
**Best.-Nr.: 705.7825** Large.  
**Best.-Nr.: 705.7820** Medium.  
**Best.-Nr.: 705.7900** PRO-Grip Large.  
**Best.-Nr.: 705.7905** PRO-Grip Medium.



↑  
**Gewichtsstein 2013-U82**, 75 g.  
**Weight 2013-U82**, 75 g.  
**Best.-Nr.: 711.3011**

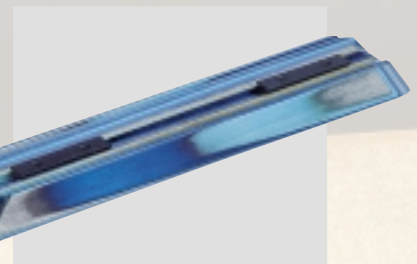

↑  
**Vorderschafterhöhung 2213-8550**,  
24 mm hoch, 315 mm lang, Bunt.  
**Fore-end raiser block 2213-8550**,  
24 mm high, 315 mm long, Color.  
**Best.-Nr.: 700.3624** blau/blue  
**Best.-Nr.: 700.3625** schwarz/black

# Modell 2007/660 im Schaft 2313 Alu Bunt - das KK-Sportgewehr

Model 2007/660 Small Bore Rifle in stock 2313 Alu Color



## KK-Modell 2007/660

### im Schaft 2313 Alu Bunt:

Das Wechselsystem 2007/660-U6 bzw. 2007L/660-U6 gibt es auch im Aluminiumschaft 2313 bzw. 2313L.

### ALU-Schaft:

Perfekt einstellbarer Aluminiumschaft mit der vielseitigen ANSCHÜTZ Aluminium Schaftkappen- und Backenverstellung.

Noch ruhigere Schussabgabe. Schaftgewicht näher zur Laufachse, dadurch wird der Rückstoß kontrolliert absorbiert. Pistolengriff nach vorne, hinten und seitlich verstellbar, sowie drehbar. Standardausführung mit Pistolengriff mittel.

### Lieferumfang:

Handstopp 4752, Vorderschafterhöhung, Schraubendreher, Innensechskantschlüssel, Bedienungsanleitung und Original-Schussbild.

### Visierung siehe Zubehör.

Weitere Modellvarianten siehe Individualprogramm. Die dort angebotenen Wechselschäfte und Wechselsysteme können kombiniert werden.



## Small bore model 2007/660 in stock 2213 Alu Color:

The barreled actions 2007/660-U6 and 2007L/660-U6 are available in aluminum stock 2313 and 2213L.

### ALU stock:

Perfectly adjustable aluminum stock with versatile ANSCHÜTZ aluminum butt plate and cheek piece adjustment. Very calm shot release. Stock weight closer to the barrel axis. Thus controlled absorption of the recoil. Pistol grip cantable from side to side and adjustable from front to rear. Standard version with pistol grip medium.

### Delivered with:

Hand stop 4752, fore-end raiser block, screw driver, manual and test target.

### Sight sets see Accessories.

Further model versions can be selected from the components of our individual offer. The listed stocks and barreled actions can be combined.



### Pistolengriff - Pistol grip

Best.-Nr.: 705.7825 Large.

Best.-Nr.: 705.7820 Medium.

Best.-Nr.: 705.7900 PRO-Grip Large.

Best.-Nr.: 705.7905 PRO-Grip Medium.





↑  
**Kappenausleger 2213-8300**,  
mit schwenkbarer Säulenführung.  
**Carrier 2213-8300**,  
with filling column guide.  
**Best.-Nr.: 700.3563**



↑  
**Hakenkappe 2213-8700**,  
kompl. mit Führungsplatte 2213-8510.  
**Hook butt plate 2213-8700**,  
complete with guide plate 2213-8510.  
**Best.-Nr.: 700.3569**



**Kornstunnel**  
**Front sight**



**Schwerer Präzisions-Matchlauf**  
**Heavy precision match barrel**

**Profilschiene**  
**Grooved rail**

**Handstopp**  
**Hand stop**

**Vorderschafterhöhung**  
**Fore-end raiser block**

**45** 2007/660 im Schaft 2313, Alu silber/blau.  
Abbildung mit Visierung 7020.  
2007/660 with stock 2313, Alu silver/blue.  
Picture with sight set 7020.  
**Best.-Nr.: 200.6875**



↑  
**Gewichtsstein 2013-U82**, 75 g.  
**Weight 2013-U82**, 75 g.  
**Best.-Nr.: 711.3011**



↑  
**Vorderschafterhöhung 2213-8500**,  
47 mm hoch, 170 mm lang, Bunt.  
**Fore-end raiser block 2213-8500**,  
47 mm high, 170 mm long, Color.  
**Best.-Nr.: 700.3623** blau/blue  
**Best.-Nr.: 700.3629** schwarz/black

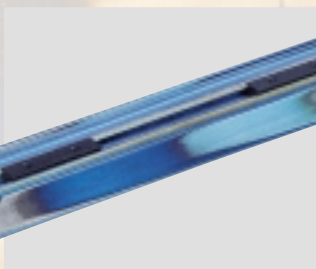

↑  
**Vorderschafterhöhung 2213-8550**,  
24 mm hoch, 315 mm lang, Bunt.  
**Fore-end raiser block 2213-8550**,  
24 mm high, 315 mm long, Color.  
**Best.-Nr.: 700.3624** blau/blue  
**Best.-Nr.: 700.3625** schwarz/black

# Das Individual-Programm

The Individual Offer

Unsere Wechselsysteme bieten mehrere Kombinationsmöglichkeiten mit Wechselschäften. Linksausführungen sind mit **L** gekennzeichnet.

Our barreled actions can be combined with various stocks. The models marked with **L** are available in left hand version.

Die 1913 Wechselsysteme sind mit den 1907/1912/2213 Wechselschäften kombinierbar. Die 1907 Wechselsysteme sind mit den 1912/1913/2213 Wechselschäften kombinierbar.

The 1913 barreled actions can be combined with the 1907/1912/2213 stocks. The 1907 barreled actions can be combined with the 1912/1913/2213 stocks.

# 1913/1907 2007 - 2007/660

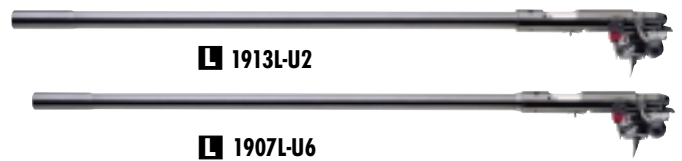

Best.-Nr. Item No.	Modell Model	Hinweis Note	Kaliber Caliber	Geschossführung/Lauflänge Rifling/Barrel length	Gewicht ca. Weight approx.
202.0990	1913 - U2	Druckpunktabzug - two stage trigger	.22 l.r.	69 cm / 69 cm · 27.1" / 27.1"	3,1 kg / 6.8 lbs
202.1990	1913L - U2	Druckpunktabzug - two stage trigger	<b>L</b> .22 l.r.	69 cm / 69 cm · 27.1" / 27.1"	3,1 kg / 6.8 lbs
201.0990	1907 - U6	Druckpunktabzug - two stage trigger	.22 l.r.	66 cm / 66 cm · 25.9" / 25.9"	2,8 kg / 6,1 lbs
201.1990	1907L - U6	Druckpunktabzug - two stage trigger	<b>L</b> .22 l.r.	66 cm / 66 cm · 25.9" / 25.9"	2,8 kg / 6,1 lbs



Best.-Nr. Item No.	Modell Model	Hinweis Note
705.0202	1907	Nuss mit ALU-Schaftkappe 4759 Walnut with ALU butt plate 4759
705.0218	1907L	Nuss mit ALU-Schaftkappe 4759 Walnut with ALU butt plate 4759 <b>L</b>



Best.-Nr. Item No.	Modell Model	Hinweis Note
705.0210	1907	Nuss mit Gummikappe 4709 A Walnut with rubber butt plate 4709 A



Best.-Nr. Item No.	Modell Model	Hinweis Note
705.0330	1912-U4	Nuss natur · Walnut non-stained
705.0350*	1912L-U4	Nuss natur · Walnut non-stained <b>L</b>



Best.-Nr. Item No.	Modell Model	Hinweis Note	Alu-Bunt Alu color
705.5865	2213	Silber/blau, Griff mittel Silver/blue, pistol grip medium	
705.5870	2213	Silber/blau, Griff gross Silver/blue, pistol grip large	



2013-U6



2007/660-U6

Best.-Nr. Item No.	Modell Model	Hinweis Note	Kaliber Caliber	Geschossführung/Lauflänge Rifling/Barrel length	Gewicht ca. Weight approx.
200.0990	2013 - U6	Druckpunktabzug - two stage trigger	.22 l.r.	50 cm / 69 cm · 19.6" / 27.1"	3,1 kg / 6.8 lbs
200.0860	2007/660 - U6	Druckpunktabzug - two stage trigger	.22 l.r.	66 cm / 66 cm · 25.9" / 25.9"	3,2 kg / 7.0 lbs



Best.-Nr. Item No.	Modell Model	Hinweis Note	Alu-Bunt Alu color
705.5880	2313	Silber/blau, Griff mittel Silver/blue, pistol grip medium	
705.5875	2313	Silber/blau, Griff gross Silver/blue, pistol grip large	
705.5890	2313L	Silber/blau, Griff mittel Silver/blue, Pistol grip medium	<b>L</b>
705.5885	2313L	Silber/blau, Griff gross Silver/blue, pistol grip large	<b>L</b>





**KK-Super Match Freie Gewehre**  
**Small Bore Target Free Rifles**

# Modell 1913 „Super Match“ – internationales Spitzenmodell

Model 1913 "Super Match"



## KK-Modell 1913 „Super Match“:

Bei internationalen und nationalen Wettbewerben dominiert das ANSCHÜTZ-Modell 1913 „Super Match“ seit langem. Mit diesem Gewehr wurden unzählige **nationale, internationale und olympische Erfolge** erzielt. Welt- und Europameister vertrauen auf dieses Gewehr ebenso wie tausende erfolgreiche Schützen in der ganzen Welt. Das 1913 hat eine extrem kurze Schussentwicklungszeit.

## Schaft:

Der anatomisch perfekte, längenverstellbare Lochschaft ist mit der **Hakenkappe 2213-8700** versehen. Sie ist vertikal, horizontal und radial verstellbar. Gewünschte Einstellungen sind leicht zu finden und schnell reproduzierbar. Die einzigartige Backen- und Kappenverstellung und die ebenfalls verstellbare Handstütze bieten exzellente Voraussetzungen, um dieses Matchgewehr optimal an den Schützen anzupassen.

## Lieferumfang:

Handstopp 4752, Vorderschafterhöhung 4852/1, Schraubendreher, Innensechskantschlüssel, Bedienungsanleitung und Original-Schussbild.

## Visierung siehe Zubehör.

Weitere Modellvarianten siehe Individualprogramm. Die dort angebotenen Wechselschäfte und Wechselsysteme können kombiniert werden.

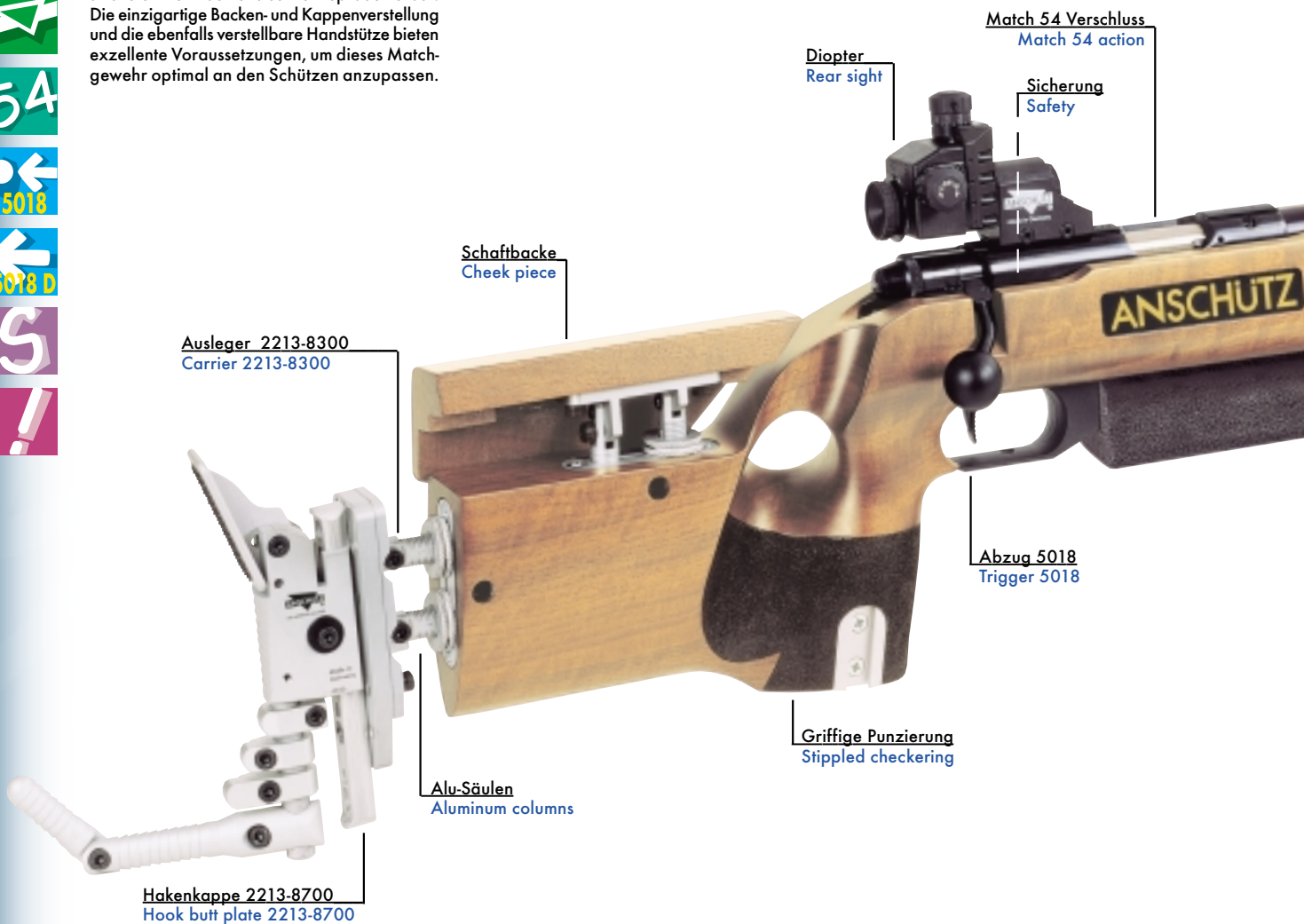

## Small bore model 1913 "Super Match":

The ANSCHÜTZ model 1913 "Super Match" is preferably used in international and national competitions. With this rifle innumerable **national, international and Olympic top results** were achieved. World and European champions as well as thousands of successful shooters around the world rely on this rifle. The 1913 has an extremely short locktime.

## Stock:

The anatomically perfect thumbhole stock is equipped with the **hook butt plate 2213-8700**. It is vertically, horizontally and radially adjustable. The desired adjustments are easy to find and fast to reproduce. The extraordinary cheek piece and butt plate adjustment and the hand rest which can be adjusted as well offer

best conditions to adapt this target rifle to the individual requirements of the shooter.

## Delivered with:

Hand stop 4752, fore-end raiser block 4852/1, screw driver, manual with test target.

## Sight sets see Accessories.

Further model versions can be selected from the components of our individual offer. The listed stocks and barreled actions can be combined.



↑ Griffiger, punzierter Pistolengriff. Stippled checkering at pistol grip.





↑  
**Kappenausleger 2213-8300**,  
mit schwenkbarer Säulenführung.  
**Carrier 2213-8300**,  
with tilting column guide.  
**Best.-Nr.: 700.3563**



↑  
**Hakenkappe 2213-8700**,  
kompl. mit Führungsplatte 2213-8510.  
**Hook butt plate 2213-8700**,  
complete with guide plate 2213-8510.  
**Best.-Nr.: 700.3569**



**Korntunnel**  
**Front sight**



**Schwerer Präzisions-Matchlauf**  
**Heavy precision match barrel**

**Profilschiene**  
**Grooved rail**

**Handstopp**  
**Hand stop**

**Vorderschafterhöhung**  
**Fore-end raiser block**

**46** 1913 „Super Match“, Nuss natur mit Vorderschafterhöhung 4852/1.  
Abbildung mit Visierung 7020.  
1913 "Super Match" Walnut non-stained with fore-end raiser block 4852/1.  
Picture with sight set 7020.  
**Best.-Nr.: 202.0970**



↑  
**Vorderschafterhöhung 4852/1**  
schwarz, Höhe 38 mm.  
**Fore-end raiser block 4852/1**  
black, 38 mm high.  
**Best.-Nr.: 700.3621**



↑  
**Schafzusatzzgewicht 2013-U80**,  
Gesamtgewicht 495 g, inklusive 4 Gewichtsteine  
2013-U82 (à 75 g).  
**Additional weight 2013-U80**,  
495 g, with 4 weights 2013-U82 (75 g each).  
**Best.-Nr.: 711.3000**



↑  
**Exzentrisch gelagertes Schloss in der Verschlusshülse.**  
**Eccentric bolt in the receiver.**

# Modell 1913 im Schaft 2213 Alu Bunt - das KK „Super Match“

Model 1913 Small Bore Rifle in stock 2213 Alu Color



## KK-Modell 1913

### im Schaft 2213 Alu Bunt:

Das Wechselsystem 1913-U2 gibt es auch im Aluminiumschaft 2213.



### ALU-Schaft:

Perfekt einstellbarer Aluminiumschaft mit der vielseitigen ANSCHÜTZ Aluminium-Schaftkappen- und Backenverstellung. Noch ruhigere Schussabgabe. Schaftgewicht näher zur Laufachse, dadurch wird der Rückstoß kontrolliert absorbiert. Pistolengriff nach vorne, hinten und seitlich verstellbar, sowie drehbar. Standardausführung mit Pistolengriff gross.



### Lieferumfang:

Handstopp 4752, Vorderschafterhöhung, Schraubendreher, Innensechskantschlüssel, Bedienungsanleitung und Original-Schussbild.

### Visierung siehe Zubehör.

Weitere Modellvarianten siehe Individualprogramm. Die dort angebotenen Wechselschäfte und Wechselsysteme können kombiniert werden.

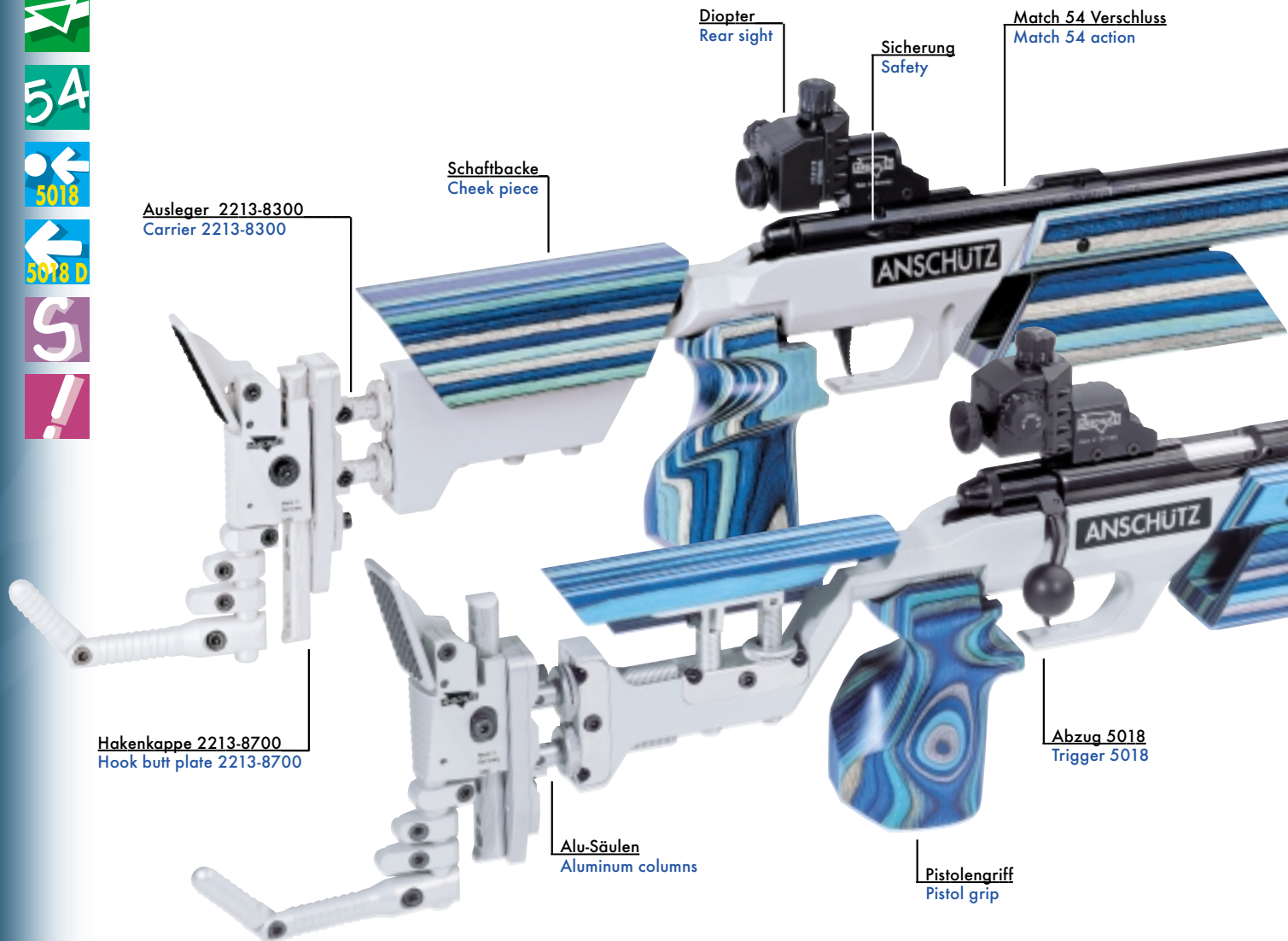

### Small bore model 1913

#### in stock 2213 Alu Color:

The barreled action 1913-U2 is also available in aluminum stock 2213.

### ALU stock:

Perfectly adjustable aluminum stock with versatile ANSCHÜTZ aluminum butt plate and cheek piece adjustment. Very calm shot release. Stock weight closer to the barrel axis. Thus controlled absorption of the recoil. Pistol grip cantable from side to side and adjustable from front to rear. Standard version with pistol grip large.

### Delivered with:

Hand stop 4752, fore-end raiser block, screw driver, manual and test target.

### Sight sets see Accessories.

Further model versions can be selected from the components of our individual offer. The listed stocks and barreled actions can be combined.



↑ Adapter 4980 ist nur im Alu-Schaft 2313 links verwendbar.  
Adapter 4980 is only available in alu stock 2313 left.

Best.-Nr.: 700.3650





Bunt blau  
Color blue

PRO-Grip  
schwarz - black



**Pistolengriff - Pistol grip**  
**Best.-Nr.: 705.7825** Large.  
**Best.-Nr.: 705.7820** Medium.  
**Best.-Nr.: 705.7900** PRO-Grip Large.  
**Best.-Nr.: 705.7905** PRO-Grip Medium.

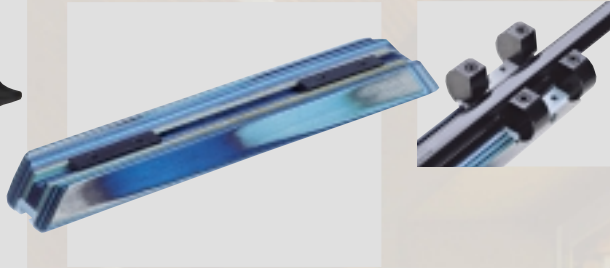

**Vorderschafterhöhung 2213-8550**,  
 24 mm hoch, 315 mm lang, Bunt.  
**Fore-end raiser block 2213-8550**,  
 24 mm high, 315 mm long, Color.  
**Best.-Nr.: 700.3624** blau/blue  
**Best.-Nr.: 700.3625** schwarz/black



**Gewichtsstein 2013-U82**, 75 g.  
**Weight 2013-U82**, 75 g.  
**Best.-Nr.: 711.3011**



Profilschiene  
Grooved rail

**48** 1913 links im Schaft 2313 links, Alu silber/blau mit Adapter 4980.  
 Abbildung mit Visierung 7020.  
 1913 left with stock 2313 left, Alu silver/blue with adapter 4980.  
 Picture with sight set 7020.  
**Best.-Nr.: 202.5885**

Korntrunnel  
Front sight

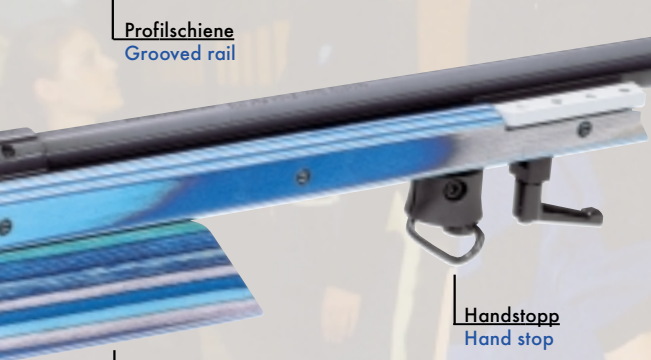

Schwerer Präzisions-Matchlauf  
Heavy precision match barrel

**47** 1913 im Schaft 2213, Alu silber/blau.  
 Abbildung mit Visierung 7020.  
 1913 with stock 2213, Alu silver/blue.  
 Picture with sight set 7020.  
**Best.-Nr.: 202.5875**

Handstopp  
Hand stop

Vorderschafterhöhung  
Fore-end raiser block



↑  
 Exzentrisch gelagertes Schloss in der Ver-  
 schlusshülse.  
 Eccentric bolt in the receiver.



↑  
**Hakenkappe 4765-U4**,  
 komplett mit Haken 4765-U3.  
**Hook butt plate 4765-U4**,  
 complete with 4765-U3.  
**Best.-Nr.: 700.3582**

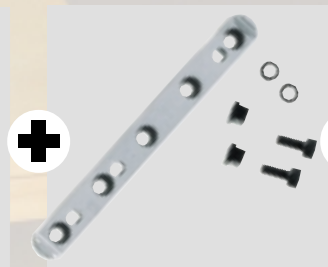

↑  
**Führungssäule 4759-4000**,  
 4760-20/1 mit Befestigungselementen.  
**Guide column 4759-4000**,  
 4760-20/1 with fixing elements.  
**Best.-Nr.: 700.3566**

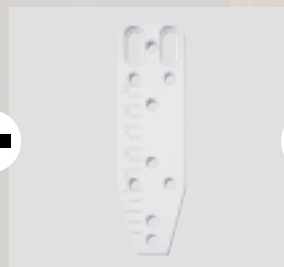

↑  
**Zwischenplatte 2213-8510-01-00-3**  
 zur Montage der Führungssäule 4759-4000  
 auf Ausleger 2213-8300.  
**Spacer 2213-8510-01-00-3**  
 to connect guide column 4759-4000 to  
 hook plate carrier 2213-8300.  
**Best.-Nr.: 002011**



↑  
**Kappenausleger 2213-8300**,  
 mit schwenkbarer Säulenführung.  
**Carrier 2213-8300**,  
 with tilting column guide.  
**Best.-Nr.: 700.3563**

# Modell 2013/690 im Schaft 2313 Alu Bunt - High-Tech pur

Model 2013/690 Small Bore Rifle in stock 2313 Alu Color



## KK-Modell 2013/690 im Schaft 2313 Alu Bunt:

Das Wechselsystem 2013/690-U6 bzw. 2013L/690-U6 gibt es im Aluminiumschaft 2313 bzw. 2313L. Die technische Systemausführung entspricht dem Modell 2013 Super Match „Spezial“. Es wird jedoch mit einem 690 mm langen Lauf geliefert.

## ALU-Schaft:

Perfekt einstellbarer Aluminiumschaft mit der vielseitigen ANSCHÜTZ Aluminium Schaftkappen- und Backenverstellung. Noch ruhigere Schussabgabe. Schaftgewicht näher zur Laufachse, dadurch wird der Rückstoß kontrolliert absorbiert. Pistolengriff nach vorne, hinten und seitlich verstellbar sowie drehbar. Ausführung mit Pistolengriff in gross. Pistolengriff mittel siehe Zubehör.

## Lieferumfang:

Handstopp 4752, Vorderschafterhöhung, Schraubendreher, Innensechskantschlüssel, Bedienungsanleitung und Original-Schussbild.

## Visierung siehe Zubehör.

Weitere Modellvarianten siehe Individualprogramm. Die dort angebotenen Wechselschäfte und Wechselsysteme können kombiniert werden.

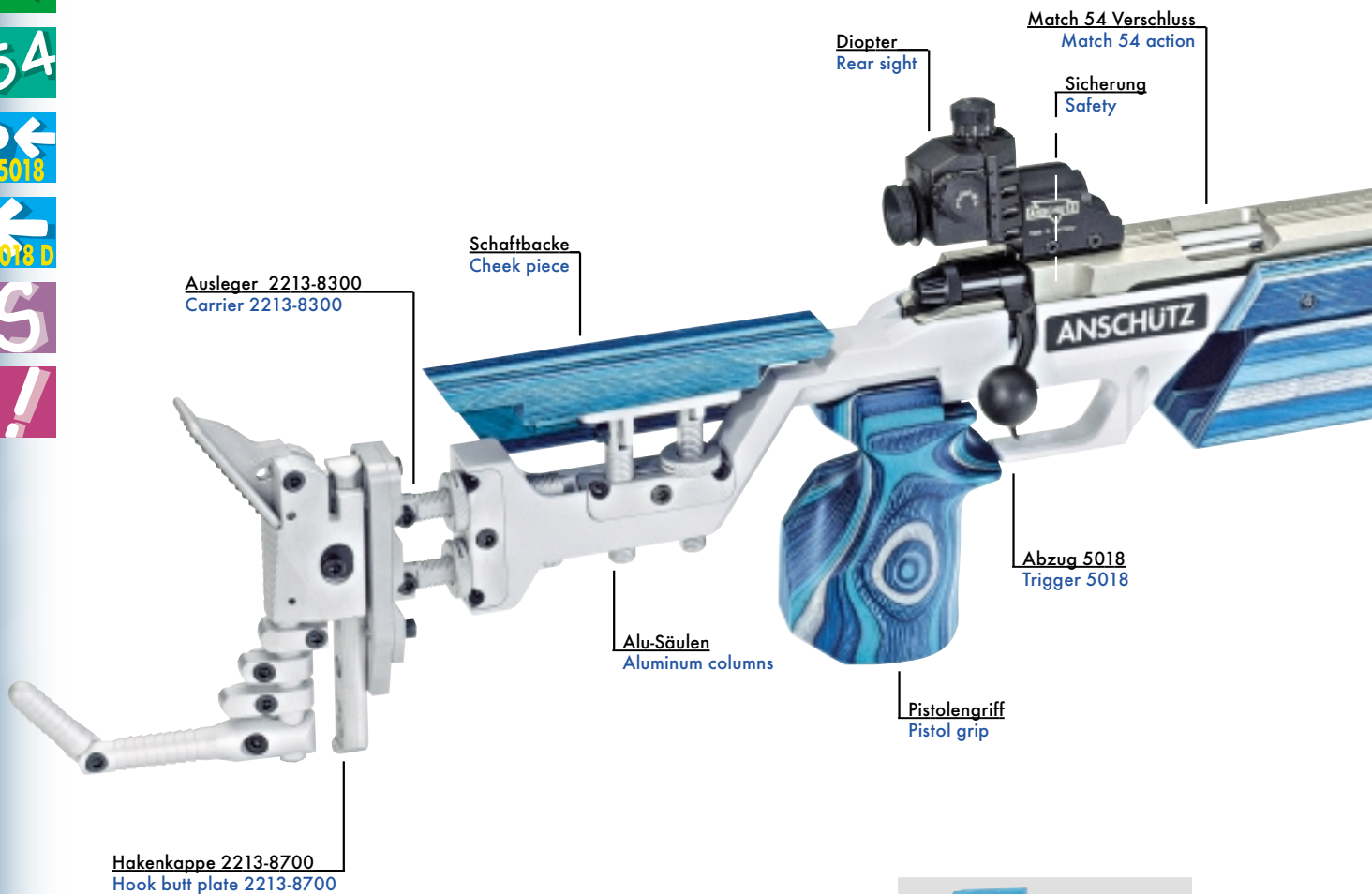
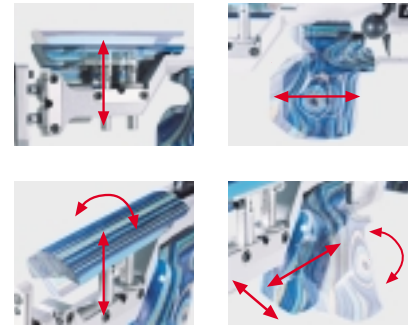

## Small bore model 2013/690 in stock 2313 Alu Color:

The barreled actions 2013/690-U6 and 2013L/690-U6 are available in the aluminum stock 2313 and 2313L. Technical version like Model 2013 Super Match „Special“ but with 690 mm long barrel.

## ALU stock:

Perfectly adjustable aluminum stock with versatile ANSCHÜTZ aluminum butt plate and cheek piece adjustment. Very calm shot release. Stock weight closer to the barrel axis. Thus controlled absorption of the recoil. Pistol grip cantable from side to side and adjustable from front to rear. Standard version with pistol grip large. Pistol grip medium see Accessories.

## Delivered with:

Hand stop 4752, fore-end raiser block, screw driver, manual and test target.

## Sight sets see Accessories.

Further model versions can be selected from the components of our individual offer. The listed stocks and barreled actions can be combined.



↑  
**Pistolengriff - Pistol grip**  
**Best.-Nr.: 705.7825** Large.  
**Best.-Nr.: 705.7820** Medium.  
**Best.-Nr.: 705.7900** PRO-Grip Large.  
**Best.-Nr.: 705.7905** PRO-Grip Medium.





↑  
**Kappenausleger 2213-8300**,  
mit schwenkbarer Säulenführung.  
**Carrier 2213-8300**,  
with tilting column guide.  
**Best.-Nr.: 700.3563**



↑  
**Hakenkappe 2213-8700**,  
kompl. mit Führungsplatte 2213-8510.  
**Hook butt plate 2213-8700**,  
complete with guide plate 2213-8510.  
**Best.-Nr.: 700.3569**



↑  
**Alu Führungsplatte 2213-8510**,  
komplett.  
**Alu guide plate 2213-8510**,  
complete.  
**Best.-Nr.: 700.3568**

**Korntunnel**  
Front sight



**Schwerer Präzisions-Matchlauf**  
Heavy precision match barrel

**Profilschiene**  
Grooved rail

**Handstopp**  
Hand stop

**Vorderschafterhöhung**  
Fore-end raiser block

**49** 2013/690 im Schaft 2313, Alu silber/blau.  
Abbildung mit Visierung 7020.  
2007/660 with stock 2313, Alu silver/blue.  
Picture with sight set 7020.  
**Best.-Nr.: 200.5875**



↑  
**Gewichtsstein 2013-U82**, 75 g.  
**Weight 2013-U82**, 75 g.  
**Best.-Nr.: 711.3011**



↑  
**Vorderschafterhöhung 2213-8500**,  
47 mm hoch, 170 mm lang, Bunt.  
**Fore-end raiser block 2213-8500**,  
47 mm high, 170 mm long, Color.  
**Best.-Nr.: 700.3623** blau/blue  
**Best.-Nr.: 700.3629** schwarz/black

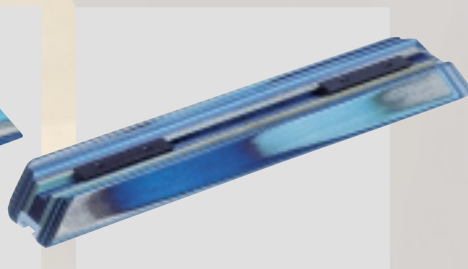

↑  
**Vorderschafterhöhung 2213-8550**,  
24 mm hoch, 315 mm lang, Bunt.  
**Fore-end raiser block 2213-8550**,  
24 mm high, 315 mm long, Color.  
**Best.-Nr.: 700.3624** blau/blue  
**Best.-Nr.: 700.3625** schwarz/black

# Das Individual-Programm

## The Individual Offer

# 1913

Unsere Wechselsysteme bieten mehrere Kombinationsmöglichkeiten mit Wechselschäften. Linksausführungen sind mit **L** gekennzeichnet.

Our barreled actions can be combined with various stocks. The models marked with **L** are available in left hand version.

Die 1913 Wechselsysteme sind auch mit den 1907/1912/2213 Wechselschäften kombinierbar

The 1913 barreled actions can be combined with the 1907/1912/2213 stocks.



1913-U2



**L** 1913L-U2

Best.-Nr.: Item No.	Modell Model	Hinweis Note	Kaliber Caliber	Geschossführung/Lauflänge Rifling/Barrel length	Gewicht ca. Weight approx.
202.0990	1913 - U2	Druckpunktabzug · two stage trigger	.22 l.r.	69 cm / 69 cm · 27.1" / 27.1"	3,1 kg / 6.8 lbs
202.1990	1913L - U2	Druckpunktabzug · two stage trigger	<b>L</b> .22 l.r.	69 cm / 69 cm · 27.1" / 27.1"	3,1 kg / 6.8 lbs



Best.-Nr.: Item No.	Modell Model	Hinweis Note
705.0343	1913-U4/2	Nuss natur · Walnut non-stained
705.0353*	1913L-U4/2	Nuss · Walnut <b>L</b>



Best.-Nr.: Item No.	Modell Model	Hinweis Note
705.0330	1912-U4	Nuss natur · Walnut non-stained
705.0350	1912L-U4	Nuss natur · Walnut non-stained <b>L</b>



Best.-Nr.: Item No.	Modell Model	Hinweis Note	Alu-Bunt Alu color
705.5865	2213	Silber/blau, Griff mittel	
705.5870	2213	Silber/blau, Griff gross	
		Silber/blau, Griff mittel	
		Silber/blau, Griff gross	

Die 2013 Wechselsysteme sind auch mit den 2007/2012/2313 Wechselschäften kombinierbar.

The 2013 barreled actions can be combined with the 2007/2012/2313 stocks.

# 2013 · 2013/690



2013-U6



2013/690-U6

Best.-Nr.: Item No.	Modell Model	Hinweis Note	Kaliber Caliber	Geschossführung/Lauflänge Rifling/Barrel length	Gewicht ca. Weight approx.
200.0990	2013 - U6	Druckpunktabzug · two stage trigger	.22 l.r.	50 cm / 69 cm · 19.6" / 27.1"	3,1 kg / 6.8 lbs
200.0890	2013/690 - U6	Druckpunktabzug · two stage trigger	.22 l.r.	69 cm / 69 cm · 27.1" / 27.1"	3,4 kg / 7.4 lbs



Best.-Nr.: Item No.	Modell Model	Hinweis Note	Alu-Bunt Alu color
705.5880	2313	Silber/blau, Griff mittel	
705.5875	2313	Silber/blau, Griff gross	
		Silber/blau, Griff mittel	
		Silber/blau, Griff gross	
705.5890	2313L	Silber/blau, Griff mittel	
705.5885	2313L	Silber/Blau, Griff gross	
		Silber/blue, pistol grip medium	
		Silber/blue, pistol grip large	





**Match-Abzüge**  
**Match Triggers**

# ANSCHÜTZ Match-Abzüge - Kernstück unserer Matchgewehre

## ANSCHÜTZ Match Triggers

ANSCHÜTZ-Match-Abzüge tragen wesentlich zum Erfolg aller ANSCHÜTZ-Matchwaffen bei. Die bekannt hohe Präzision garantiert eine gleichmässige Abzugscharakteristik. Die vielfachen Einstellmöglichkeiten sind herausragende Eigenschaften, die alle Anforderungen erfüllen, die Sportschützen auf der ganzen Welt an ein modernes Abzugssystem stellen. Mit unseren Abzügen lässt sich die bekannt hohe Schusspräzision der ANSCHÜTZ-Matchgewehre voll zum Einsatz bringen.

Alle Abzüge von Modell 5018 bis 5023 sind untereinander in der Innenmechanik baugleich, jedoch auf verschiedene Abzugsgewichte eingestellt.

Die Abzugsmodelle 5071 bis 5075 haben einen anderen Fanghebel gegenüber den oben beschriebenen Abzugsmodellen.

Alle Abzüge sind mit einem stufenlos verstellbaren Abzugsnocken ausgerüstet, für den je nach Verwendungszweck unterschiedliche Abzugsgewichte einstellbar sind.

ANSCHÜTZ match triggers are a big part in the success of all ANSCHÜTZ target rifles. The high grade of accuracy guarantees consistent trigger properties. The various adjusting properties are extra-ordinary characteristics which meet all requirements of target shooters around the world:

All triggers of the models 5018 to 5023 have the same design but have different trigger weights. The triggers model 5071 to 5075 have a different catch in contrast to the models mentioned above.

All models have a variably adjustable trigger cam. The trigger weight of the cam can be adjusted to various trigger weights depending on the desired use.



Für Modelle - for models  
1907, 1913, 2007, 2013.



**Trainingsschlagbolzen 1807T-12,**  
inkl. Feder und Federstütze.

**Firing pin for training 1807T-12,**  
incl. spring and spring support.

**Best.-Nr.: 700.6901**

**Trainingsschlagbolzen 1807T-12,**  
ohne Abbildung.

**Firing pin for training 1807T-12,**  
without picture.

**Best.-Nr.: 700.6900**

**Schlagbolzen 1807,**

inkl. Feder und Federstütze.  
Ohne Abbildung.

**Firing pin 1807,**  
incl. spring and spring support.  
Without picture.

**Best.-Nr.: 700.6905**

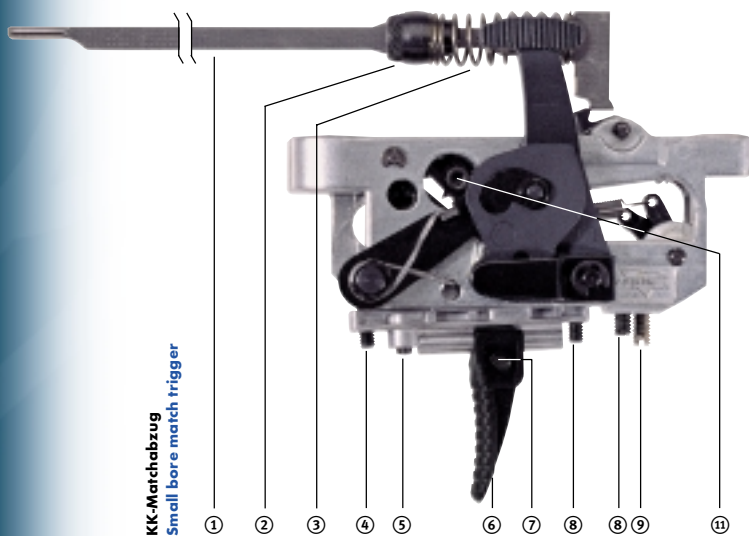

KK-Matchabzug  
Small bore match trigger

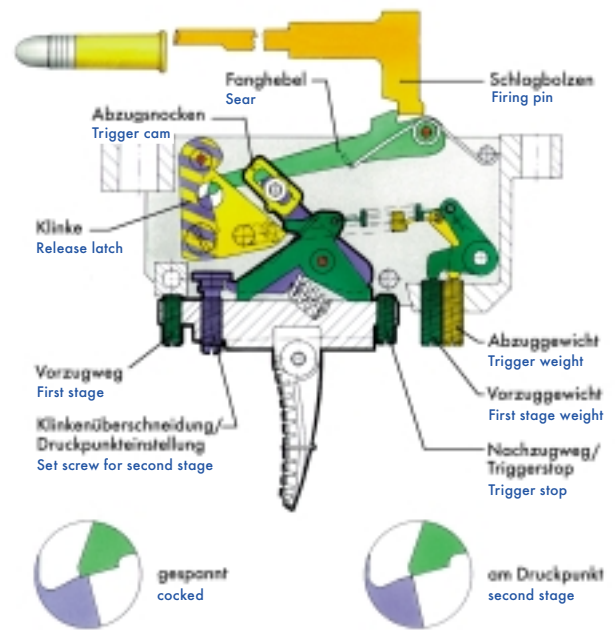

**Kürzeste Schussentwicklungszeit**  
durch das KK-Matchabzugssystem  
mit Schlagbolzen.

**Very short locktime through small**  
bore match trigger mechanism with  
firing pin.

- ① Schlagbolzen.
- ② Federstütze.
- ③ Schlagbolzenfeder.
- ④ Einstellschraube für den Vorzug.
- ⑤ Einstellschraube für den Druckpunkt.
- ⑥ Abzugszüngel.
- ⑦ Klemmschraube.
- ⑧ Einstellschraube für den Triggerstopp.
- ⑨ Einstellschraube für das Vorzugsgewicht.
- ⑩ Einstellschraube für das Abzugsgewicht.
- ⑪ Verstellbarer Abzugsnocken.

- ① Firing pin.
- ② Spring support.
- ③ Firing pin spring.
- ④ Set screw for first stage.
- ⑤ Set screw for second stage.
- ⑥ Trigger blade.
- ⑦ Hex screw.
- ⑧ Set screw for trigger stop.
- ⑨ Set screw for first stage weight.
- ⑩ Set screw for trigger weight.
- ⑪ Adjustable trigger cam.

**Weitere Abzüge und**  
**Zubehör siehe Seite 56.**  
**More triggers and**  
**accessories look page 56.**



Best.-Nr. Item No.	Modell Model	Druckpunkt-Abzug Two stage trigger	Direkt-Abzug Single stage trigger	Eingestellt auf Adjusted to	Rechtsausführung Right hand version	Linksausführung Left hand version	Für Modelle For Models	Für KK-Herstellungs- jahre For small bore models production years	Für KK-Serien-Nr. ab For small bore models serial No. starting from
700.6550	5071/1	●		100 g	●		1607, 1613, 1608 EDS	1974 - 1979	143655 bis · to 182155
700.6560	5071/1 D		●	100 g	●				
700.6570	5075/1	●		550 g	●				
700.6580	5075/1 D		●	550 g	●				
700.6600	5018	●		100 g	●		1807, 1907, 1807 Z, 1907 Z, 1907 Silh., 1807 Rep., 1907 Rep., 1907 Rep., 1912, 1813, 1913, 1808 EDS, 1808 D-RT, 1827, 1827F, 2007, 2007/660, 2012, 2013, 2013/690, 2013 Benchrest, 54.18 MSR, 1808 MSR, 2020, 2025, 2002 Compr. Air, 2002 D-RT Compr. Air	ab starting from 1979	ab starting from 182156
700.6610	5018 L	●		100 g		●			
700.6620	5018 D		●	150 g	●				
700.6630	5018 L D		●	150 g		●			
700.6640	5020	●		550 g	●				
700.6650	5020 L	●		550 g		●			
700.6660	5020 D		●	550 g	●				
700.6670	5020 L D		●	550 g		●			
700.6740	5022	●		1500 g	●				
700.6800	5098	●		280 g	●		1903, 1416 MSP, 1403 Rep., 64 MSR, 64 MPR, 64 R		
700.6810	5098 L	●		280 g		●			
700.6860	5100 D		●	500 g	●				
700.6870	5100 L D		●	500 g		●			
700.6875	5103	●		1500 g	●				
700.6876	5104	●		550 g	●				
700.6877	5104 L	●		550 g		●			
700.6700	5019	●		100 g	●		2001 Super Air		
700.6710	5021 D		●	550 g	●		2001 D-RT Super Air		
700.6720	5021	●		100 g	●		2002 Super Air		
700.6730	5023 D		●	550 g	●		2002 D-RT Super Air		
700.6680	5065 A	●		100 g	●		9003 Premium Compressed Air		
700.6681	5065 B	●		100 g	●		8002 Compressed Air		

<b>L</b>	= Linksausführung	Left hand version
<b>D</b>	= Direktabzug	Single stage trigger
<b>D-RT</b>	= Laufende Scheibe	Running Target
<b>Rep.</b>	= Mehrlader	Repeater
<b>Silh.</b>	= Silhouette	Silhouette
<b>F</b>	= Fortner	Fortner
<b>Z</b>	= Zimmerstutzen	"Zimmerstutzen"
<b>MS</b>	= Silhouette	Silhouette

Bei der Bestellung von Abzügen nennen Sie bitte neben der Bestellnummer unbedingt auch das Abzugsmodell und das Gewehrmodell. Linksausführungen ergänzen Sie bitte mit "L".

When you order trigger parts please indicate the order number, type of rifle model together with the trigger model number. For left hand versions please add "L".

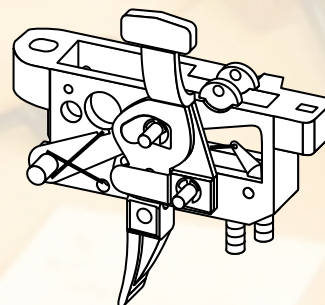

# ANSCHÜTZ Match-Abzüge

ANSCHÜTZ Match Triggers



↑  
Druckpunkt-Abzug 5065 A.  
Two stage trigger 5065 A.  
Best.-Nr.: 700.6680



↑  
Druckpunkt-Abzug 5065 B.  
Two stage trigger 5065 B.  
Best.-Nr.: 700.6681

LG-Matchabzug  
Compressed air match trigger

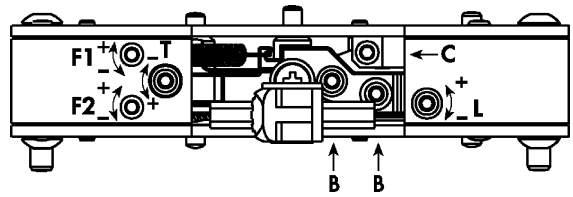
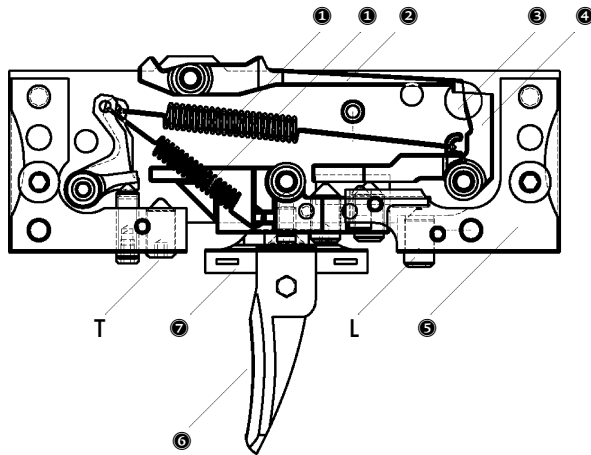

Die neuen Abzüge 5065 A und 5065 B setzen Maßstäbe im Luftgewehrbereich.

The new triggers 5065 A and 5065 B are trend-setting in air rifle shooting.

- ① Zugfeder.
- ② Fanghebel.
- ③ Sichtfenster.
- ④ Klinke.
- ⑤ Abzugsgehäuse.
- ⑥ Abzugszüngel.
- ⑦ Abzugswippe.
- F1 Vorzugsgewicht.
- F2 Abzugsgewicht.
- T Nachzugsweg.
- L Vorzugsweg.
- B Werksgrundeinstellung / versiegelt.
- C Werksgrundeinstellung / versiegelt.

- ① Tension spring.
- ② Sear.
- ③ View window.
- ④ Release latch.
- ⑤ Trigger housing.
- ⑥ Trigger blade.
- ⑦ Trigger support.
- F1 First stage weight.
- F2 Trigger weight.
- T Trigger stop.
- L First stage.
- B Company adjusted / sealed.
- C Company adjusted / sealed.



↑  
Abzugsschuh 5080-U1.  
Trigger shoe 5080-U1.  
Best.-Nr.: 700.6200\*



↑  
Abzugszüngel, vielseitig  
verstellbar.  
Trigger blade, adjustable.  
Best.-Nr.: 700.6201



↑  
Abzugszüngel.  
Trigger blade.  
Best.-Nr.: 700.6202

↑  
**Sicherheitschloss für Abzüge:**  
Sichert Ihr Gewehr vor unbefugter Benutzung.  
Passend für alle ANSCHÜTZ Gewehre.  
Achtung: Nur an einem ungeladenen Gewehr anbringen. Gewehre immer ungeladen aufbewahren!

**Safety lock for triggers:**  
Protects your rifle from unauthorized use. Suitable for all ANSCHÜTZ rifles.  
Caution: Only install at an unloaded rifle. Store your rifle in unloaded condition!  
Best.-Nr.: 711.7250





**Zubehör-Programm**  
**Accessories**

# ANSCHÜTZ Zubehör-Programm

## ANSCHÜTZ Accessories

**Das richtige Zubehör macht noch mehr aus Ihrem ANSCHÜTZ-Matchgewehr:**

Auf den folgenden Seiten finden Sie unser komplettes, aktuelles Zubehör-Angebot.

**Perfektion ist gefragt –** mit ANSCHÜTZ-Match-Sportgeräten und dem umfangreichen Original-ANSCHÜTZ-Zubehör-Programm sind Sie bestens gerüstet.

**Die Meistermacher.**  
Mit meisterlichem Zubehör.

**The correct accessories make even more out of your ANSCHÜTZ target gun:**

On the following pages you will find our complete, current accessories.

**Perfection wanted –** You are very well equipped with original ANSCHÜTZ accessories.

**The "Meistermacher".**  
With master-grade accessories.

**Veränderung der Treffpunktlage von Raste zu Raste des Universal-Diopters 7002: Universal micrometer rear sight. Changing the point of impact position from click to click:**

	10er Klick · clicks	20er Klick · clicks
10 m	0,4 mm	0,2 mm
15 m	0,6 mm	0,3 mm
50 m	2,0 mm	1,0 mm
100 m	4,0 mm	2,0 mm

**Bei einer Umdrehung 10er Klick bzw. 20er Klick. At one turn 10 clicks or 20 clicks.**



↑  
**Visierung 7020/10**, mit Diopter 7002/10, 10er Klick / Umdrehung, Korntunnel 6832, Gummiblende und 7 Korne.

**Sight set 7020/10** with rear sight 7002/10, 10 clicks, front sight 6832, rubber eyeshade and 7 inserts.

**Best.-Nr.: 700.0070**

**Visierung 7020/20** wie 7020/10 jedoch 20er Klick / Umdrehung.

**Sight set 7020/20** like 7020/10 but 20 clicks / at one turn.

**Best.-Nr.: 700.0071**

**Visierung 7020 L/10** wie 7020/10 jedoch Linksausführung.

**Sight set 7020 L/10** like 7020/10 but left hand version.

**Best.-Nr.: 700.0075**

**Visierung 7020 L/20** wie 7020/20 jedoch Linksausführung.

**Sight set 7020 L/20** like 7020/20 but left hand version.

**Best.-Nr.: 700.0076**



↑  
**Visierung 6834**, Diopter 6805, Korntunnel 6832, Gummiblende, 7 Korne.

**Sight set 6834**, rear sight 6805, front sight 6832, rubber eyeshade and 7 inserts.

**Best.-Nr.: 700.0060**



↑  
**Dioptersatz Biathlon 6827.**  
**Biathlon rear sight set 6827.**

**Best.-Nr.: 700.0050**



↑  
**Verlängerung für Diopterblende 1827F-55.**  
**Rear sight extension 1827F-55.**

**Best.-Nr.: 710.3024**



↑  
**Abdeckhülse 6586-20**, aus Spezialkunststoff, schwarz, für Korntunnel.  
**Cover 6586-20**, of special plastics, black, for front sight.

**Best.-Nr.: 710.1220**





↑  
**Universal Mikrometerdiopter 7002/10, schwenkbar**, Höhen- und Seitenverstellung durch Raster-schrauben. 10er Klick / Umdrehung.

**Universal micrometer rear sight 7002/10**, vertically and horizontally adjustable by click screw. 10 clicks.  
**Best.-Nr.: 700.0170**

**Universal Mikrometerdiopter 7002/20, schwenkbar**, wie 7002/10 jedoch mit 20er Klick / Umdrehung.

**Universal micrometer rear sight 7002/20**, like 7002/10 but with 20 clicks / at one turn.  
**Best.-Nr.: 700.0171**

**Universal Mikrometerdiopter 7002L/10, schwenkbar**, wie 7002/10 jedoch Linksausführung.

**Universal micrometer rear sight 7002L/10**, like 7002/10 but left hand version.  
**Best.-Nr.: 700.0175**

**Universal Mikrometerdiopter 7002L/20, schwenkbar**, wie 7002/20 jedoch Linksausführung.

**Universal micrometer rear sight 7002L/20**, like 7002/20 but left hand version.  
**Best.-Nr.: 700.0176**



↑  
**Gummiblende 6700-20. Anti-glare tube 6700-20.**  
**Best.-Nr.: 710.1200**



↑  
**Linse 6852-0,3**, mit 0,3er Dioptrie. **Lens 6852-0.3**, with 0.3 diopter.  
**Best.-Nr.: 710.1120**

**Linse 6852-0,5**, mit 0,5er Dioptrie. (entspricht 1,5 facher Vergrößerung). **Lens 6852-0.5**, with 0.5 diopter. (enlarged 1.5 times).  
**Best.-Nr.: 710.1130**



↑  
**Präzisionsdiopter 6805**, mit Gegenlichtblende.  
**Rear sight 6805**, with anti-glare tube.  
**Best.-Nr.: 700.0115**



↑  
**Spezialdiopter 6807**, mit Schneeklappe.  
**Special rear sight 6807**, with snow cap.  
**Best.-Nr.: 700.0150**



↑  
**Diopterscheibe 6850-U6**, (Ersatz für 6702-U5), Ø 1,1 mm, mit Blendenhalter.  
**Peep sight disc aperture 6850-U6**, (replacing 6702-U5), Ø 1.1 mm, with clamping ring.  
**Best.-Nr.: 700.0300**



↑  
**Rotpunkt Visier 1 x 20. Red dot sight 1 x 20.**  
**Best.-Nr.: 716.1002**



↑  
**Zielfernrohr 4 x 20. Telescopic sight 4 x 20.**  
**Best.-Nr.: 716.1003**

# ANSCHÜTZ Zubehör-Programm

## ANSCHÜTZ Accessories



← **Ohne Polarisationsfilter:**  
 Unscharfe Zielscheibe durch Luftspiegelungen.  
 Reflexionen, Mirage durch aufsteigende wärmere Luft  
**Without polarisation filter:**  
 Unfocussed target due to mirage. Reflections,  
 mirage due to rising warm air.



← **Mit Polarisationsfilter:**  
 Luftspiegelungen. Reflexionen werden ausgefiltert.  
**With polarisation filter:**  
 Reflections are filtered out.

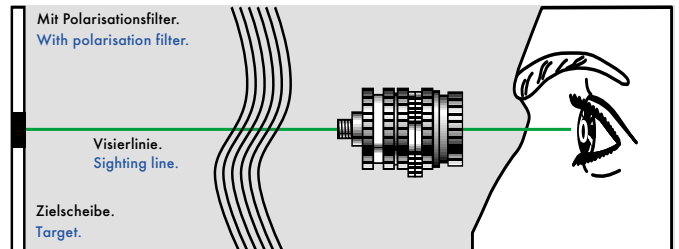
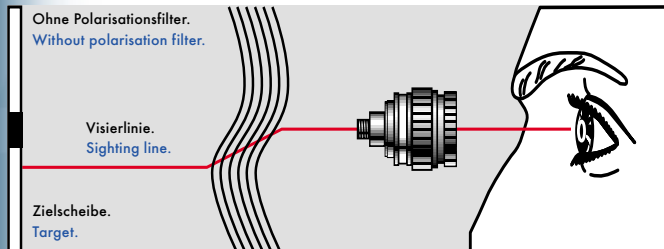

↑ **Kompakt-Irisblende 6781**  
 mit 5-Farb- und Polarisationsfilter.  
 Filter: gelb, grün, 3 Graustufen.  
**Compact iris aperture 6781**  
 with 5-color and polarisation filter.  
 Filter: yellow, green, 3 greys.  
**Best.-Nr.: 700.1050**



↑ **Kompakt-Irisblende 6775,**  
 verstellbar.  
**Compact iris aperture 6775,**  
 adjustable.  
**Best.-Nr.: 700.1060**



↑ **Irisblende 6779** mit 5-Farbfiler,  
 gelb, grün, 3 Graustufen.  
**Iris aperture 6779** with 5 color filter,  
 yellow, green, 3 greys.  
**Best.-Nr.: 700.1030**

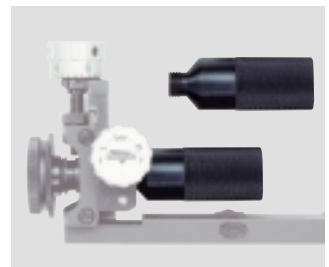

↑ **Gegenlichtblende 6765,**  
 für 6702, 6802.  
**Anti-glare tube 6765,**  
 for 6702, 6802.  
**Best.-Nr.: 700.1250\***

**ANSCHÜTZ Super-Irisringkorn:**  
 Zur optimalen Einstellung auf Lichtverhältnisse und Scheibengrößen beim Wettkampf kann der Durchmesser des ANSCHÜTZ Super-Irisringkorns stufenlos von 2,8 bis 4,8 mm verstellbar werden. Die Ringbreite bleibt dabei **konstant (siehe Abbildung)**. Das Durchsichtsbild kann mit einem mitgelieferten Werkzeug von **Fadenkreuz auf Querbalken** verstellbar und somit den Wünschen des Schützen individuell angepasst werden. Dieses Ringkorn wird zusätzlich mit einem größeren Rändelring geliefert, um das Zielbild besser abdecken zu können. Das ANSCHÜTZ Super-Irisringkorn wird mit Einschraubgewinde **M18 x 0,5** geliefert.

**ANSCHÜTZ Iris Aperture:**  
 Provides instantly the optimum adjustments for any light conditions and target sizes during competition. The radius of the ANSCHÜTZ iris aperture globe front sight can be **continuously adjusted** from 2.8 to 4.8 mm without changing the size of the ring. In addition, the peep picture can be **changed from cross hair to lateral hair** at the discretion of the shooter. This ANSCHÜTZ aperture globe front sight is also supplied with a larger knurled ring which can be optionally used for a larger target picture. The ANSCHÜTZ aperture globe front sight is delivered with a **M18 x 0.5** mm screw thread.



← **Super-Irisringkorn 9740,**  
 2,8 - 4,8 mm Ø, verstellbar.  
**Super-Iris aperture globe front sight 9740,**  
 2.8 - 4.8 mm Ø, adjustable.  
**Best.-Nr.: 710.1100**

**ANSCHÜTZ Super-Irisglasringkorn:**  
 Wie unser bewährtes Super-Irisringkorn Modell 9740 hat auch das ANSCHÜTZ Super-Irisglasringkorn einen extrem grossen Verstellbereich, der durch die einzigartige 2-Zangen-Konstruktion der Iris ermöglicht wird. Das Super-Irisglasringkorn wird einfach in den Korntunnel geschraubt und ist **stufenlos verstellbar**.

**ANSCHÜTZ Glass Aperture:**  
 Like our iris aperture model 9740 this aperture has an extremely wide range of adjustment due to the design of the iris with 2 pliers. The aperture is screwed on to the front sight. It is **variably adjustable**.



← **Super-Irisglasringkorn 9744,**  
 2,8 - 4,8 mm Ø, verstellbar.  
**Super-Iris glass aperture globe front sight 9744,**  
 2.8 - 4.8 mm Ø, adjustable.  
**Best.-Nr.: 710.1101**



**ANSCHÜTZ Duo-Ringkorn:**

Das ANSCHÜTZ Duo-Ringkorn lässt sich **stufenlos im Innen- und Auswendurchmesser verstellen** und bietet dadurch optimale Einstellmöglichkeiten auf die jeweilige Scheiben-grösse oder Lichtverhältnisse.

Durch seinen extrem grossen Verstellbereich kann das Duo-Ringkorn bei allen Disziplinen eingesetzt werden. Das ANSCHÜTZ-Duo-Ringkorn gibt es in 2 Ausführungen als freistehendes **Glaskorn 9760** sowie als **Fadenkreuz 9750**. Das Durchsichtsbild beim Fadenkreuzringkorn lässt sich wie bei Mod. 9740 bei Luftgewehrdisziplinen auf **Querbalken** umschalten.

**ANSCHÜTZ Duo-iris aperture:**

The inner and the outer diameter of the ANSCHÜTZ Duo-iris aperture can be smoothly adjusted to meet all requirements of target size or light conditions. With the extremely high range of adjustment the aperture can be used for all shooting disciplines. The ANSCHÜTZ Duo-iris aperture is available in two versions: As **clear glass aperture 9760** and as **cross hair 9750**. Like in the model 9740 a change from cross hair to **lateral hair** is possible for air rifle disciplines.



↑ **Duo-Ringkorn 9750**, mit Fadenkreuz/Querbalken, 2,8 - 4,8 mm innen Ø, verstellbar, 6,4 - 9,0 mm aussen Ø, verstellbar.

**Duo iris aperture 9750**, with cross/ lateral hair, 2.8 - 4.8 mm inner Ø, adjustable, 6.4 - 9.0 mm outer Ø, adjustable.

**Best.-Nr.: 710.1140**



↑ **Duo-Ringkorn 9760**, mit Glaskorn, 2,8 - 4,8 mm innen, verstellbar, 6,4 - 9,0 mm aussen verstellbar.

**Duo iris aperture 9760**, with glass aperture, 2.8 - 4.8 mm inner Ø, adjustable, 6.4 - 9.0 mm outer Ø, adjustable.

**Best.-Nr.: 710.1145**



↑ **Ringkorn Vario Swing 9736**, 2,5 - 5,0 mm Ø, verstellbar. **Vario Swing iris aperture 9736**, 2.5 - 5.0 mm Ø, adjustable. **Best.-Nr.: 710.1116**



↑ **Korntunnel 6832**, radial schwenkbar. **Front sight 6832**, radially turnable. **Best.-Nr.: 700.0221**



↑ **Fuss 6586-U1/1**, von 6832, lose. **Base 6586-U1/1**, of 6832. **Best.-Nr.: 700.1342**



↑ **Kornsatz 6522-U20**, 7 Korne, Ø 3,2; 3,4; 3,6; 3,8; 4,0; 4,1; 4,3 mm. **Set of inserts 6522-U20**, 7 inserts, Ø 3.2; 3.4; 3.6; 3.8; 4.0; 4.1; 4.3 mm. **Best.-Nr.: 700.0510**



↑ **Satz Plastik-Lochkorne 6822-U14**, inkl. Klemmschraube u. Abdeckhülse 3,1/3,3/3,4/3,5/3,7/3,9/4,1/4,3 mm. **Set of plastic apertures 6822-U14**, incl. clamping screw and cap 3.1/3.3/3.4/3.5/3.7/3.9/4.1/4.3 mm. **Best.-Nr.: 700.1500**



↑ **Plastik-Lochkorne 6522-14**, einzeln, aus Spezial-Kunststoff, rosa. Von Ø 2,4 - 6,0 mm in 0,1 mm Schritten erhältlich. **Plastic apertures 6522-14**, of special plastics, pink. From Ø 2.4 - 6.0 mm in 0.1 mm steps available. **Best.-Nr.: 710.15xx**



↑ **Klemmschraube 6822-12**, für Plastik-Lochkorne 6522-14. **Clamping screw 6822-12**, for plastic aperture 6522-14. **Best.-Nr.: 700.1320**

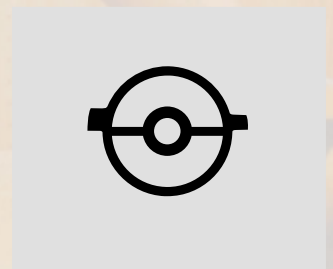

↑ **Ringkorn 6522-9**, Ø 1,8; 2,0; 2,2; 2,4 bis 4,6 mm. **Aperture insert 6522-9**, Ø 1.8; 2.0; 2.2; 2.4 to 4.6 mm. **Best.-Nr.: 700.05xx**



↑ **Wasserwaage 6930**, zum Aufstecken, gegen Verkantungsfehler. **Spirit level 6930**, prevents canting. **Best.-Nr.: 700.1302**



↑ **Wasserwaage 6830/1**, zum Einschrauben, gegen Verkantungsfehler. **Spirit level 6830/1**, prevents canting. **Best.-Nr.: 700.1301**



↑ **Korntunnelverlängerung 6835**, zum Einschrauben. **Front sight extension 6835**, to screw in. **Best.-Nr.: 700.1220**



↑ **Schutzkappen 6523-4**, weiss. **Protective cap 6523-4**, white. **Best.-Nr.: 710.1210**

# ANSCHÜTZ Zubehör-Programm

ANSCHÜTZ Accessories



↑  
**Visierlinienerhöhung 6717,**  
**Sight raiser block 6717.**  
Best.-Nr.: 700.6150



↑  
**Visierlinienerhöhung 6713/1,**  
für Matchgewehre mit aufgeschraubtem Prisma, für Modelle 1407-1813.  
**Sight raiser block 6713/1,**  
for target rifles with front sight prism, screwed on for models 1407-1813.  
Best.-Nr.: 700.1260

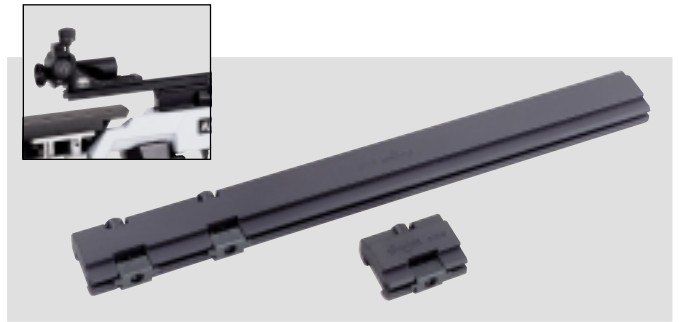

↑  
**Visierverlängerung für das Auflegeschiessen, 200 mm.**  
Eine optimale Kombination aus Visierlinienverlängerung und -erhöhung, speziell für das Auflegeschiessen entwickelt. Der Blick durch die Visierung erfolgt durch den Auflageschützen grundlegend anders. Durch die Verlegung nach hinten und oben ist eine kompromisslose Anpassung an die unterschiedlichen Anschlagsarten möglich. Für Modelle ab 1907 und nachfolgende.

**Sighting line extension for benchrest shooting, 200 mm.**  
An optimum combination of sighting line extension and raiser block, especially developed for benchrest shooting. The benchrest shooter looks through the sight set in a completely different way. The sight set is moved back and is higher and thus allows for an optimum adaption to the various positions. For models 1907 and following.

Best.-Nr.: 700.1224



↑  
**Visierlinienerhöhung 6817,**  
mit starker Klemmung.  
**Sight raiser block 6817,**  
with strong clamping.  
Best.-Nr.: 700.1232



↑  
**Dioptererhöhung 6817-U1,**  
mit starker Klemmung.  
**Sight raiser block for rear sight 6817-U1,**  
with strong clamping.  
Best.-Nr.: 700.1233



↑  
**Korntunnelerhöhung 6817-U2,**  
mit starker Klemmung.  
**Sight raiser block for front sight 6817-U2,**  
with strong clamping.  
Best.-Nr.: 700.1234

**Visierverlängerung für das Auflegeschiessen, 200 mm,** für Modelle 1407-1813. Ohne Abbildung.  
**Sighting line extension for benchrest shooting, 200 mm,** for models 1407-1813. Without picture.

Best.-Nr.: 700.1226

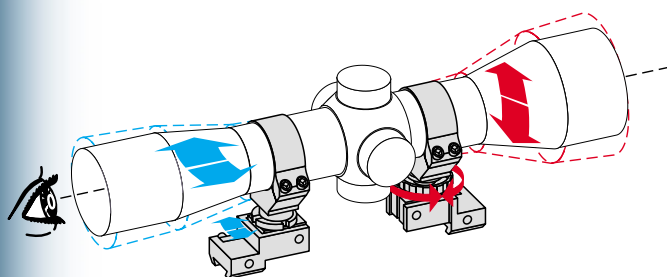

↑  
**Mündungsrohr 2013-U4,**  
246 mm lang, nur für Kurzläufe.  
**Muzzle tube 2013-U4,**  
246 mm long, only for short barrels.  
Best.-Nr.: 003474

**Mündungsrohr 2013-57,**  
440 mm lang, nur für Kurzläufe.  
**Muzzle tube 2013-57,**  
440 mm long, only for short barrels.  
Best.-Nr.: 007087



↑  
**Aufschubmontage 5516/26-1,**  
2-teilig, 21 mm hoch, mit Ring-Ø 26 mm.  
**2-piece mount 5516/26-1,**  
21 mm high, with rings Ø 26 mm.  
Best.-Nr.: 710.1600



↑  
**Aufschubmontage 5516/30,**  
2-teilig, 21 mm hoch, mit Ring-Ø 30 mm.  
**2-piece mount 5516/30,**  
21 mm high, with rings Ø 30 mm.  
Best.-Nr.: 710.1630

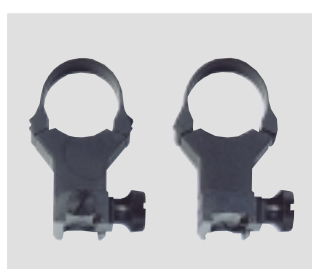

↑  
**Aufschubmontage 5525/26-1,**  
2-teilig, 31 mm hoch, mit Ring-Ø 26 mm.  
**2-piece mount 5525/26-1,**  
31 mm high, with rings Ø 26 mm.  
Best.-Nr.: 710.1610



↑  
**Aufschubmontage 5525/30,**  
2-teilig, 31 mm hoch, mit Ring-Ø 30 mm.  
**2-piece mount 5525/30,**  
31 mm high, with rings Ø 30 mm.  
Best.-Nr.: 710.1620



**Alu-Schaftkappe 4759/4758:**

Für viele Sportschützen sind die Radien der Gummikappen zu gross. Daraus resultieren Anschlagfehler. Mit den Schaftkappen **Modell 4759 und Modell 4758** lässt sich dieses Problem leicht lösen. Die stufenlose Verstellung der Schulterweite (nur beim Modell 4759) und des Schwenkbereiches ermöglicht immer eine optimale Anpassung.

An gerade Hinterschäfte kann die Alu-Schaftkappe direkt angeschraubt werden.

**Vorteile:**

- Leichte, hochfeste Aluminiumkonstruktion.
- Sehr leicht einstellbar.
- Winkelverstellung direkt an der Alu-Kappe und dadurch Vermeidung von Winkelfehlern.

- Entspricht den neuen ISSF-Regeln
- Vielseitig und individuell verstellbar.
- Bedienungsfreundliche Verstellelemente.
- Schnell reproduzierbare Einstellungen durch übersichtliche Skalen.
- Bei Modell 4759, Anti-Rutsch-Profil an der Schulerauflagefläche.
- Gerundete Kanten.
- Vertikal und horizontal verstellbar sowie seitlich schwenkbar.

**Zusätzliche Einstellmöglichkeiten bei Modell 4759:**

- Oberer Flügel direkt von vorne durch neuartige Klemmung im Winkel verstellbar (siehe Pfeil).
- Schulterweite einstellbar.
- Stufenlose Längsverstellung durch den Ausleger 4759-2000 mit Säulenführung und Anschlagmutter.

**Alu Butt Plate 4759/4758:**

For many shooters the radius at the butt plate is too large. The result is that the butt plate does not fit the shoulder correctly. The butt plate **models 4759 and model 4758** offer a solution for this problem. The variable adjustment of shoulder width (only model 4758) and tilting range allow a perfect fit. The aluminum butt plate can be screwed on directly to all stocks with straight stock ends.

**The advantages:**

- Light, extra strong aluminum design.
- Easy adjustments.
- Angle adjustments directly at the butt plate and therefore no angle errors.

- All butt plate adjustments correspond to the new ISSF rules.
- Variable and individual adjustments.
- Easy handling of adjustment elements.
- Scales for reproducing adjustments quickly.
- Model 4759, no slip profile in the shoulder area.
- Vertically and horizontally adjustable, can be tilted.

**Further adjusting possibilities with model 4759:**

- Upper wing angle directly adjustable from the front via new clam ping (see arrow).
- Adjustable shoulder width.
- Variable length adjustment by column guide 4759-2000 and stop nut.



↑ **Alu-Schaftkappe 4759**, inklusive Befestigungselemente, speziell für ANSCHÜTZ-Gewehre.  
**Alu butt plate 4759**, incl. screws, especially for ANSCHÜTZ rifles.  
**Best.-Nr.: 700.3590**



↑ **Alu-Schaftkappe 4758**, inklusive Befestigungselemente, speziell für ANSCHÜTZ-Gewehre.  
**Alu butt plate 4758**, incl. screws, especially for ANSCHÜTZ rifles.  
**Best.-Nr.: 700.3592**



↑ **Kappenverlängerung für 4759. Butt plate extension, for 4759.**  
**Best.-Nr.: 700.9505**

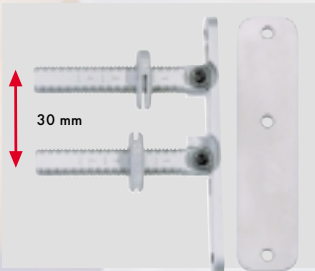

↑ **Kappenausleger 4759-2000, 30 mm** mit schwenkbarer Säulenführung.  
**Hook plate carrier 4759-2000, 30 mm**, with tilting column guide.  
**Best.-Nr.: 700.3564**

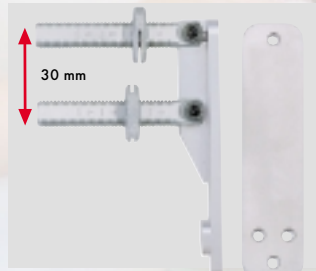

↑ **Kappenausleger 9003/8002, 30 mm** mit schwenkbarer Säulenführung.  
**Hook plate carrier 9003/8002**, with tilting column guide.  
**Best.-Nr.: 700.3573**

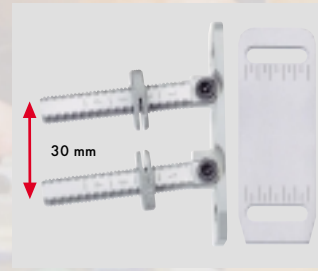

↑ **Kappenausleger 2213-8300, 30 mm** mit schwenkbarer Säulenführung für KK-Aluschäfte.  
**Hook plate carrier 2213-8300**, with tilting column guide for small bore alu stocks.  
**Best.-Nr.: 700.3563**



↑ **Backenausleger 2213-8200, 30 mm.**  
**Cheek piece adjustment 2213-8200, 30 mm.**  
**Best.-Nr.: 700.3562**



↑ **Hakenkappe 4765-U4**, komplett mit Haken 4765-U3.  
**Hook butt plate 4765-U4**, complete with hook 4765-U3.  
**Best.-Nr.: 700.3582**



↑ **Hakenkappe 4765**, mit Führungsplatte 4760-U3a/1.  
**Hook butt plate 4765**, complete with guide plate 4760-U3a/1.  
**Best.-Nr.: 700.3580\***

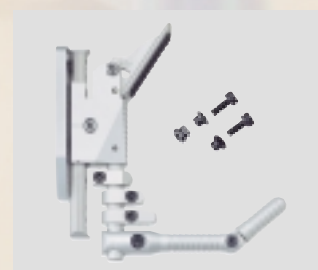

↑ **Hakenkappe 2213-8700**, komplett mit Führungsplatte 2213-8510.  
**Hook butt plate 2213-8700**, complete with guide plate 2213-8510.  
**Best.-Nr.: 700.3569**



↑ **Haken 4765-U3**, komplett für Liegendkappe 4765-U9.  
**Hook 4765-U3**, complete for prone butt plate 4765-U9.  
**Best.-Nr.: 700.3583**

\* Nur solange Vorrat reicht - As long as available.

# ANSCHÜTZ Zubehör-Programm

ANSCHÜTZ Accessories

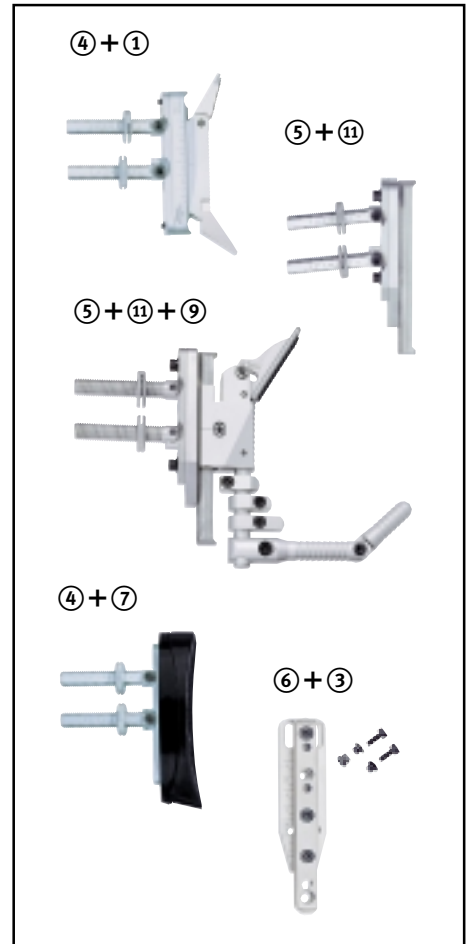
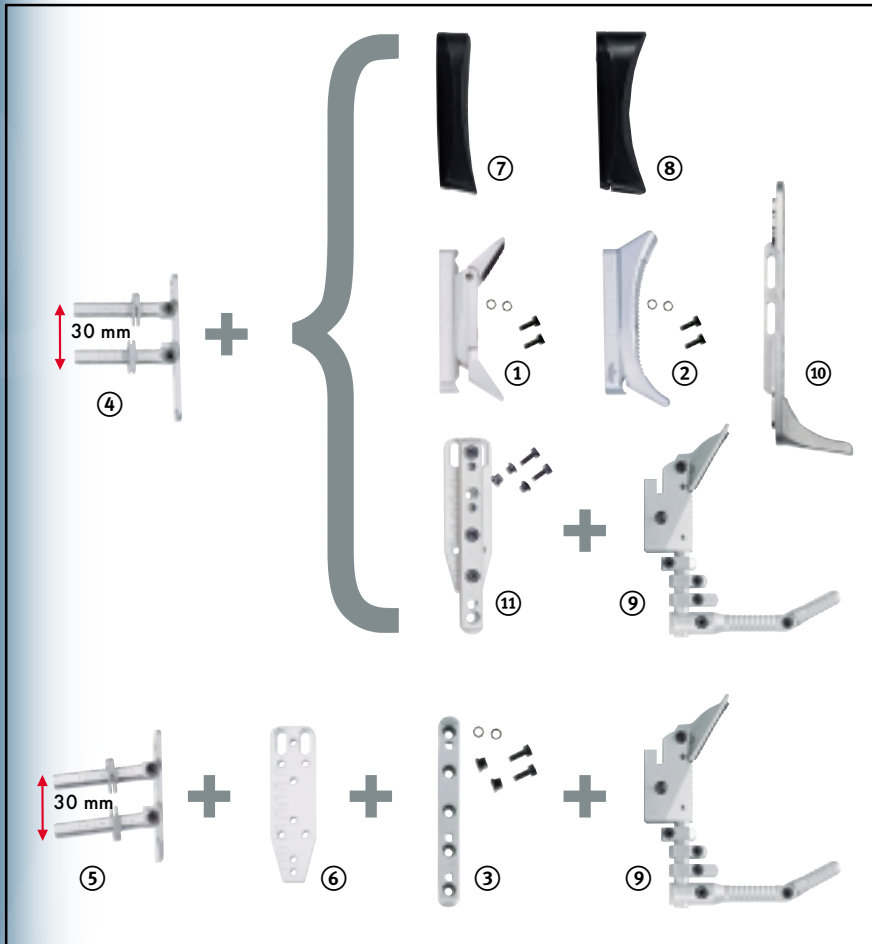

① **Alu-Schaftkappe 4759**, inklusive Befestigungselemente, speziell für ANSCHÜTZ-Gewehre.  
**Alu butt plate 4759**, incl. screws, especially for ANSCHÜTZ rifles.  
**Best.-Nr.: 700.3592**

② **Alu-Schaftkappe 4758**, inklusive Befestigungselemente, speziell für ANSCHÜTZ-Gewehre.  
**Alu butt plate 4758**, incl. screws, especially for ANSCHÜTZ rifles.  
**Best.-Nr.: 700.3592**

③ **Führungssäule 4759-4000**, mit Befestigungselementen.  
**Guide column 4759-4000**, with fixing elements.  
**Best.-Nr.: 700.3566**

④ **Kappenausleger 4759-2000, 30 mm** mit schwenkbarer Säulenführung.  
**Hook plate carrier 4759-2000, 30 mm**, with tilting column guide.  
**Best.-Nr.: 700.3564**

⑤ **Kappenausleger 2213-8300**, mit schwenkbarer Säulenführung.  
**Hook plate carrier 2213-8300**, with tilting column guide.  
**Best.-Nr.: 700.3563**

⑥ **Zwischenplatte 2213-8510-01-00-3** zur Montage der Führungssäule 4759-4000 auf Ausleger 2213-8300.  
**Spacer 2213-8510-01-00-3** to connect guide column 4759-4000 to hook plate carrier 2213-8300.  
**Best.-Nr.: 002011**

⑦ **Gummikappe 4709 A**, gerade, inkl. Führungsplatte und Befestigungsschrauben M5 x 27.  
**Rubber butt plate 4709 A**, straight, with guide plate and set screws M5 x 27.  
**Best.-Nr.: 710.3702**

⑧ **Gummikappe 4709 B**, gewölbt, inkl. Führungsplatte und Befestigungsschrauben M5 x 27.  
**Rubber butt plate 4709 B**, convex, with guide plate and set screws M5 x 27.  
**Best.-Nr.: 710.3712**

⑨ **Hakenkappe 4765-U4**, komplett mit Haken 4765-U3.  
**Hook butt plate 4765-U4**, complete with hook 4765-U3  
**Best.-Nr.: 700.3582**

⑩ **Biathlon-Schaftkappe**  
**Biathlon butt plate**  
**Best.-Nr.: 700.3350**

⑪ **Führungsplatte 2213-8510**,  
**Guide plate 2213-8510**,  
**Best.-Nr.: 700.3568**

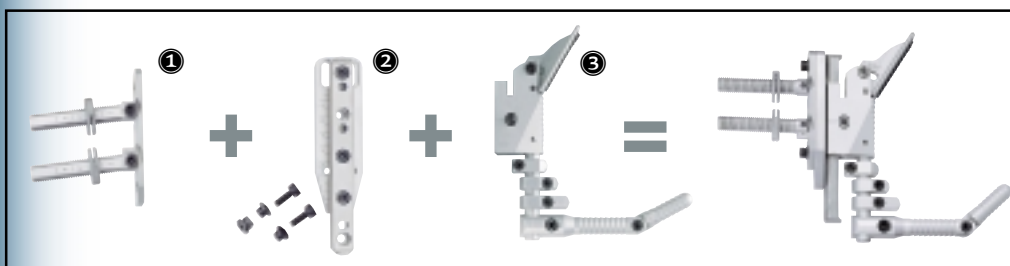

① **Kappenausleger 2213-8300**, mit schwenkbarer Säulenführung.  
**Hook plate carrier 2213-8300**, with tilting column guide.  
**Best.-Nr.: 700.3563**

② **Führungsplatte 2213-8510**.  
**Guide plate 2213-8510**.  
**Best.-Nr.: 700.3568**

③ **Hakenkappe 4765-U4**, komplett mit Haken 4765-U3.  
**Hook butt plate 4765-U4**, complete with hook 4765-U3  
**Best.-Nr.: 700.3582**



④ = ② + ③  
**Hakenkappe 2213-8700**, komplett mit Führungsplatte 2213-8510.  
**Hook butt plate 2213-8700**, complete with guide plate 2213-8510.  
**Best.-Nr.: 700.3569**



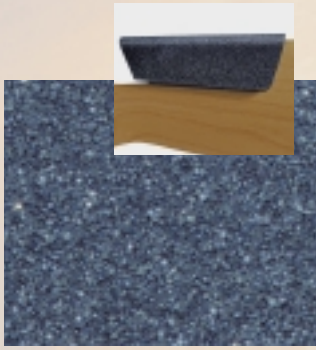

↑  
**Schaftbackenauflage 4818,**  
selbstklebend.  
**Cheek piece cover 4818,**  
adhesive.  
**Best.-Nr.: 710.3760**

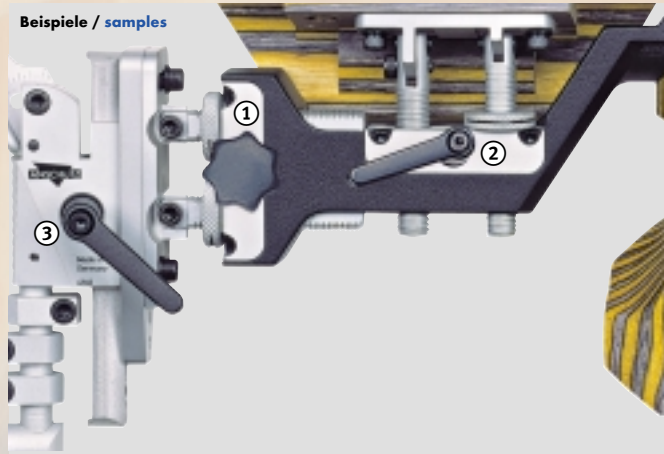

Beispiele / samples

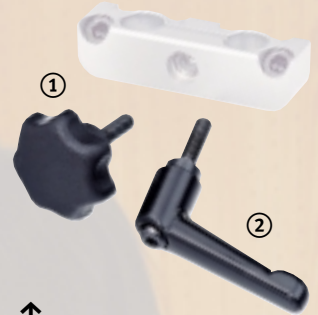

↑  
**Schnellklemmung,**  
für neue Verstellung.  
**Fast clamp device,**  
for new adjustment.  
**Best.-Nr.: 700.3780** ①  
**Best.-Nr.: 700.3785** ②  
für Hakenkappe 4765  
for hook butt plate 4765.  
**Best.-Nr.: 700.3790** ③



↑  
**Handstop 4751,** mit Riemenbügel.  
**Hand stop 4751,** with sling swivel.  
**Best.-Nr.: 700.3600**



↑  
**Handstop 4752,** mit Riemenbügel.  
**Hand stop 4752,** with sling swivel.  
**Best.-Nr.: 700.3601**



↑  
**Handstop 4734/1** mit Riemenbügel,  
Ø 32 mm.  
**Hand stop 4734/1** with sling swivel,  
Ø 32 mm.  
**Best.-Nr.: 700.3602\***



↑  
**Handstop 6225** mit Riemenbügel,  
Ø 28 mm.  
**Hand stop 6225** with sling swivel,  
Ø 28 mm.  
**Best.-Nr.: 710.3610**



↑  
**Handstop 6226** mit Riemenbügel,  
Ø 32 mm.  
**Hand stop 6226,** with sling swivel  
Ø 32 mm.  
**Best.-Nr.: 710.3600**



↑  
**Handstop Biathlon 4738-U2,**  
mit Schiessriemenbefestigung.  
**Hand stop Biathlon 4738-U2,**  
with device for target sling.  
**Best.-Nr.: 700.3220**

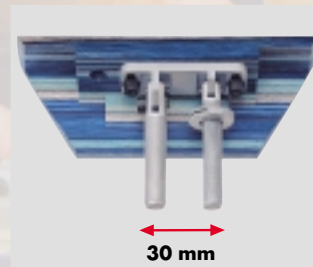

↑  
**Alu Backenausleger inkl. Backe.**  
**Alu cheek piece adjustment**  
complete with cheek piece.  
**Best.-Nr.: 700.3570**

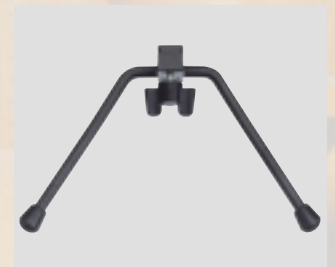

↑  
**Vorderschaftstütze 4770.**  
**Bipod 4770.**  
**Best.-Nr.: 700.3440**



↑  
**Adapter 4980,**  
nur zur Montage des 19er Systems Links  
in den Wechselschaft 2313 Links.  
**Adapters 4980,** only to connect  
barreled action of series 1900. left,  
with stock 2313 left.  
**Best.-Nr.: 700.3650**



↑  
**Alu-Set für Systemlagerung 9003,**  
nur zur Montage des 9003 Systems  
in den Aluminiumschaft 9003.  
**Aluminum kit for barreled action**  
bedding 9003, only to connect barreled  
action of series 9003 with stock 9003.  
**Best.-Nr.: 700.9504**

# ANSCHÜTZ Zubehör-Programm

ANSCHÜTZ Accessories

**Pistolengriffe für LG- und KK-Aluschäfte, inkl. Befestigungsschraube - Pistol grips for air-rifle and small bore alu stocks, incl. screw:**

	Rechts Right	Links Left	Griff mittel Pistol grip medium blau/blue	Griff gross Pistol grip large blau/blue	PRO-Grip Griff mittel Pistol grip medium schwarz/black	PRO-Grip Griff gross Pistol grip large schwarz/black	PRO-Grip Griff mittel Pistol grip medium schwarz/black 9003/8002	PRO-Grip Griff gross Pistol grip large schwarz/black 9003/8002
	●		Best.-Nr.: 705.7820	Best.-Nr.: 705.7825	Best.-Nr.: 705.7905	Best.-Nr.: 705.7900	Best.-Nr.: 705.7907	Best.-Nr.: 705.7906
		●	Best.-Nr.: 705.7830	Best.-Nr.: 705.7835	—	—	—	Best.-Nr.: 705.7908
Höhe/high			125 mm / 4.92"	125 mm / 4.92"	125 mm / 4.92"	125 mm / 4.92"	125 mm / 4.92"	125 mm / 4.92"
Breite/width			49 mm / 1.93"	51,5 mm / 2.03"	49 mm / 1.93"	51,5 mm / 2.03"	49 mm / 1.93"	51,5 mm / 2.03"

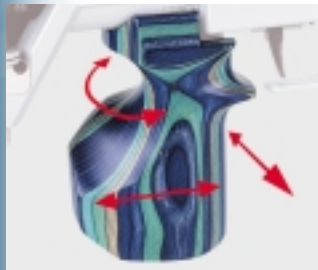

Nach den ISSF-Regeln in Länge, Form und Umfang optimiert. Griffverstellung in jede Richtung dreh-, schwenk- und verschiebbar. Grifflänge gemäss ISSF Regeln: 160 mm.

Manufactured according to the new ISSF rules. Optimized in length, shape and size. The grip adjustment can be turned, tilted and pushed in any direction. Pistol grip length according to the ISSF rules: 160 mm.

Schichtholz.  
Laminated wood.

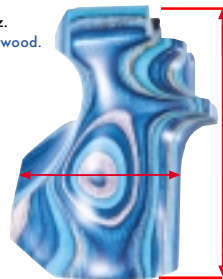

Anti allergischer Kunststoff.  
Non allergic synthetic.



↑  
**Vorderschafterhöhung 4852/1**, schwarz, Höhe 38 mm.  
**Fore-end raiser block 4852/1**, black, 38 mm high.  
**Best.-Nr.: 700.3621** Schwarz/black



↑  
**Vorderschafterhöhung 4856**, Höhe 32 mm, mit Profilschiene.  
**Fore-end raiser block 4856**, 32 mm high, with rail.  
**Best.-Nr.: 700.3622**



↑  
**Vorderschafterhöhung 2213-8500**, 47 mm hoch, 170 mm lang, Bunt.  
**Fore-end raiser block 2213-8500**, 47 mm high, 170 mm long, Color.  
**Best.-Nr.: 700.3623** Blau/blue  
**Best.-Nr.: 700.3629** Schwarz/black

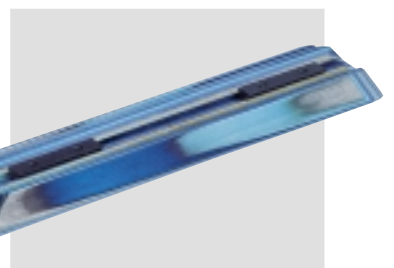

↑  
**Vorderschafterhöhung 2213-8550**, 24 mm hoch, 315 mm lang, Bunt.  
**Fore-end raiser block 2213-8550**, 24 mm high, 315 mm long, Color.  
**Best.-Nr.: 700.3624** Blau/blue  
**Best.-Nr.: 700.3625** Schwarz/black

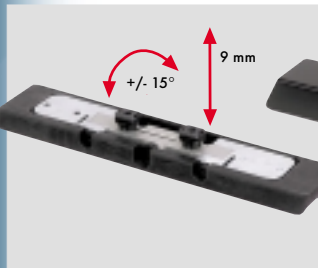

↑  
**Vorderschafterhöhung 4860**, PRO-Grip, 20 mm hoch, 248 mm lang.  
**Fore-end raiser block 4860**, PRO-Grip, 20 mm high, 248 mm long.  
**Best.-Nr.: 700.3631** Schwarz/black

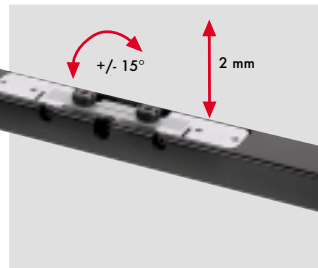

↑  
**Vorderschafterhöhung 4861**, Auflage, 28 mm hoch, 349 mm lang.  
**Fore-end raiser block 4860**, Benchrest, 28 mm high, 349 mm long.  
**Best.-Nr.: 700.3632** Schwarz/black



↑  
**Auflagekeil 1009**, Buche schwarz.  
**Wedge 1009**, Hardwood black.  
**Best.-Nr.: 705.0254**

**Auflagekeil 1009 S**, Schichtholz Bunt, blau (ohne Abbildung).  
**Wedge 1009 S**, laminated wood, Color, blue (without picture).  
**Best.-Nr.: 705.0255\***



① + ② + ③  
**PRO-Grip Satz**, für 2002 Alu-Schaft.  
**PRO-Grip set**, for 2002 Aluminum stock.  
**Best.-Nr.: 700.3572** Schwarz/black

①  
**Schaftbacke PRO-Grip**, Inkl. Buchse.  
**cheek piece PRO-Grip**, Incl. bushing.  
**Best.-Nr.: 700.3571** Schwarz/black

③  
**Vorderschafterhöhung PRO-Grip**, für 2002 Alu-Schaft, 26 mm hoch.  
**Fore-end raiser block PRO-Grip**, for 2002 Aluminum stock, 28 mm high.  
**Best.-Nr.: 700.3626** Schwarz/black

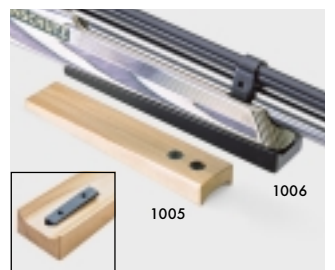

↑  
**Auflagekeil 1005**, Buche.  
**Wedge 1005**, Hardwood.  
**Best.-Nr.: 705.0250\***

**Auflagekeil 1006**, Buche schwarz.  
**Wedge 1006**, Hardwood black.  
**Best.-Nr.: 705.0251\*** Schwarz/black



Beispiel · Samples



**PRO-Grip INFO:**

Der Grip kann je nach Bedarf vom Schützen mit einfachem, feinem Schmirgelpapier geglättet und somit dem individuellen Empfinden des Schützen angepasst werden (siehe Abbildung).

**PRO-Grip INFO:**

The shooter can smoothen the grip with a fine, abrasive paper and thus adapt it to his wishes (see picture).



↑  
**Gummikappe 4709 B-U1**, gewölbt.  
**Rubber butt plate 4709 B-U1**,  
convex.  
**Best.-Nr.: 710.3710**



↑  
**Gummikappe 4709 A-U1**, gerade.  
**Rubber butt plate 4709 A-U1**,  
straight.  
**Best.-Nr.: 710.3700**



↑  
**Gummikappe 4709 B**, gewölbt,  
inkl. Führungsplatte 4709 A-U2/1  
und Befestigungsschrauben.  
**Rubber butt plate 4709 B**,  
convex, with guide plate 4709 A-U2/1  
and set screws.  
**Best.-Nr.: 710.3712**



↑  
**Gummikappe 4709 A**, gerade,  
inkl. Führungsplatte 4709 A-U2/1  
und Befestigungsschrauben.  
**Rubber butt plate 4709 A**,  
straight, with guide plate 4709 A-U2/1  
and set screws.  
**Best.-Nr.: 710.3702**



↑  
**Zwischenplatte 4709 P**,  
parallel 8 mm.  
**Spacer 4709 P**,  
parallel 8 mm.  
**Best.-Nr.: 710.3750**



↑  
**Führungsplatte 4709 A-U2/1**,  
komplett für Gummikappe.  
**Carrier 4709 A-U2/1**,  
complete for rubber butt plate.  
**Best.-Nr.: 710.3715**

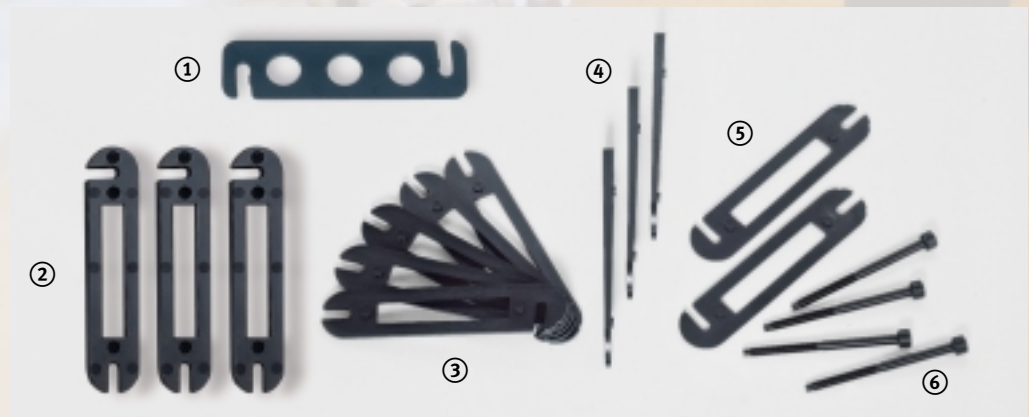

①  
**Zwischenplatte 380-225**,  
parallel 2 mm.  
**Spacer 380-225**,  
parallel 2 mm.  
**Best.-Nr.: 002429\***

④  
**Zwischenplatte 380-270**,  
keilförmig.  
**Spacer 380-270**,  
wedge-shaped.  
**Best.-Nr.: 002432\***

②  
**Zwischenplatte 400-230**, Längskeil.  
**Horizontal angle spacer 400-230**.  
**Best.-Nr.: 710.3755**

⑤  
**Zwischenplatte 400-234**, Querkeil.  
**Vertical angle spacer 400-234**.  
**Best.-Nr.: 710.3757**

③  
**Zwischenplatte 400-232**,  
parallel 3 mm.  
**Spacer 400-232**,  
parallel 3 mm.  
**Best.-Nr.: 710.3756**

⑥  
**Schrauben JGA-N40 M5 x 72**.  
**Screws JGA-N40 M5 x 72**.  
**Best.-Nr.: 005139**

# ANSCHÜTZ Zubehör-Programm

ANSCHÜTZ Accessories



↑ **Adapter 430-U45**, mit Luftfilter und Druckluftablassschraube für Nachfüllflasche.  
**Adapter 430-U45**, with air filter and air release screw, for refill bottle.  
**Best.-Nr.: 711.3409**



↑ **Nachfülladapter** mit Feuchtigkeitsfilter/Trockenmittel. Speziell entwickelt für Nachfüllbehälter oder -vorrichtungen, die keine 100% ige Feuchtigkeitsabscheidung gewährleisten. Das austauschbare Trockenmittel trägt mit zur Funktionsfähigkeit Ihres Pressluftsystems bei, auch unter schwierigsten Voraussetzungen. Durch das DIN Gewinde ist der Adapter für alle Fabrikate verwendbar.

**Refill adapter**, with humidity filter/dry pellets. Especially developed for refill bottles or devices which do not guarantee an 100 % collection of humidity. The exchangeable dry pellets contribute to maintain the functionality of the compressed air device, even under the most difficult conditions.

**Best.-Nr.: 711.3411**



↑ **Trockenmittelflasche**, 250 g  
**Bottle of dry pellets**, 250 g  
**Best.-Nr.: 700.6940**

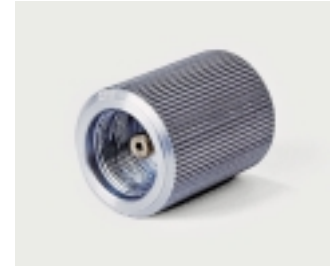

↑ **Entlüftungsbuchse**, zum Entleeren der Pressluft-Kartusche.  
**Air release screw**, for compressed air cylinder.  
**Best.-Nr.: 711.3408**



↑ **5 l Pressluft-Nachfüllflasche** mit EG Prüfung.  
**5 l Compressed air refill bottle** with EC approval.  
**Best.-Nr.: 711.3510**



← **Pressluft-Kartusche** aus Aluminium, mit Manometer, 43 cm lang. Gewicht: 430 g.  
**Compressed air cylinder** with manometer, aluminum, 43 cm long. weight approx.: 430 g.  
**Best.-Nr.: 711.3415** Silber/silver  
**Best.-Nr.: 711.3414** Rot/red  
**Best.-Nr.: 711.3413** Schwarz/black  
**Best.-Nr.: 711.3412** JUNIOR  
29 cm, 300 g

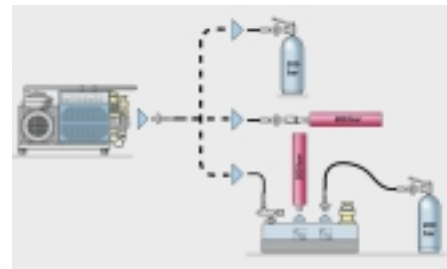

Filterpartonen und Wartungssätze für Kompressoren auf Anfrage.

Filter cartridges and maintenance sets for compressors on demand.

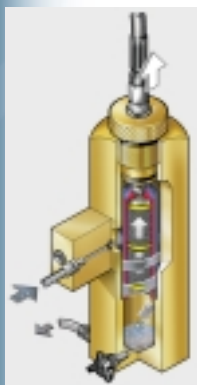

← **BAUER Hochdruckkompressor mit Kondenswasserabscheider.** Qualitativ sehr hochwertiger Kompressor, mit Filtersystem, für Druckluftnachfüllflaschen. Technik gem. DIN, VDE, TÜV und UV Vorschriften.

**BAUER high pressure compressor with condensed water collector:** Very high quality compressor with air filter system, to fill your refill bottle. Technology according to German DIN, VDE, TÜV and UV regulations.

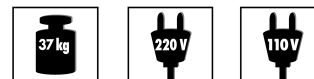

**Kompressor**, 200 bar, für 220 V/230 V, 50 Hz, 1,1 kW Leistung, Luftdurchsatz ca. 30 l/min.  
**Compressor**, 200 bar, for 220 V/230 V, 50 Hz, 1.1 kW Air thruput approx. 30 l/min.  
**Best.-Nr.: 711.3570**

**Kompressor**, 200 bar, für 110 V, 60 Hz, 1,1 kW Leistung, Luftdurchsatz ca. 30 l/min.  
**Compressor**, 200 bar, for 110 V, 60 Hz, 1.1 kW Air thruput approx. 30 l/min.  
**Best.-Nr.: 711.3580**



← **4-Stufen Hochdruckkompressor mit Kondenswasserabscheider. Das Kraftpaket zur Füllung Ihrer Druckluftnachfüllflasche:** Wahlweise mit Verbrennungsmotor oder für 220/230 V. Beliebt bei Vereinen und Profischützen.

**4-step high pressure compressor with condensed water collector:** Pure power to fill your refill bottle. Either with combustion engine or for 220/230V. Preferred by clubs and top class shooters.



**Kompressor**, 200 bar, für 220 V/230 V, 2,2 kW Leistung, Luftdurchsatz ca. 80 l/min.  
**Compressor**, 200 bar, for 220 V/230 V, 2.2 kW Air thruput approx. 80 l/min.  
**Best.-Nr.: 711.3550**

**Kompressor**, 200 bar, 4,4 kW Leistung, Luftdurchsatz ca. 110 l/min. mit 4-Takt Verbrennungsmotor.  
**Compressor**, 200 bar, 4.4 kW Air thruput approx. 110 l/min. with 4-stroke combustion engine.  
**Best.-Nr.: 711.3560**



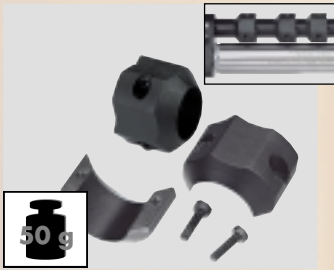

↑  
**Laufgewicht 4745**, 50 g, 2-teilig, Innen-Ø 20 mm.  
**Two part barrel weight 4745**, 50 g, inner Ø 20 mm.  
**Best.-Nr.: 700.6340**



↑  
**Laufgewicht 400-56C**, 50 g, Innen-Ø 20 mm.  
**Barrel weight 400-56C**, 50 g, inner Ø 20 mm.  
**Best.-Nr.: 700.6350**

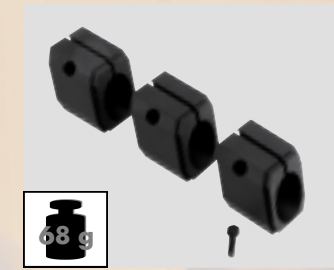

↑  
**Laufgewicht 4750**, 68 g, Innen-Ø 20 mm.  
**Barrel weight 8002/9003**, 68 g, inner Ø 20 mm.  
**Best.-Nr.: 700.6341**

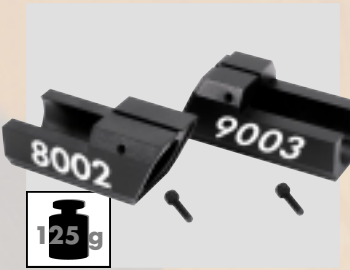

↑  
**Laufgewicht gross 8002/9003**, 125 g, Innen-Ø 20 mm.  
**Barrel weight big 8002/9003**, 125 g, inner Ø 20 mm.  
**Best.-Nr.: 700.6345 8002**  
**Best.-Nr.: 700.6344 9003**

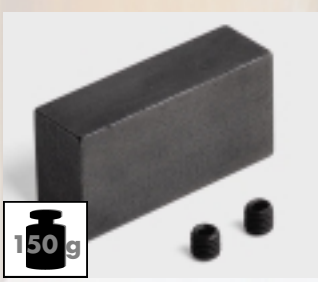

↑  
**Zusatzgewicht 4756**, für 2002 Aluschaft, ca. 150 g.  
**Weight 4756**, approx. 150 g, for 2002 aluminum stocks.  
**Best.-Nr.: 700.6339**

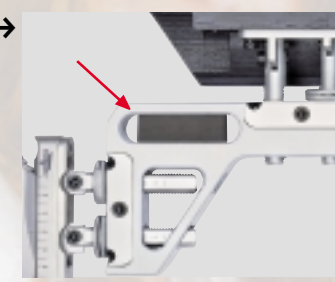

**Alle Säulen haben ein 1/2 Zoll Gewinde.**  
**All columns have a 1/2" thread.**



↑  
**Gewichtsring 4742**, 25 g, Innen-Ø 12 mm.  
**Weight 4742**, 25 g, inner Ø 12 mm.  
**Best.-Nr.: 711.3805**



↑  
**Zusatzschiebegewicht**, für Aluminiumprofilschiene, ca. 180 g.  
**Sliding weight**, approx. 150 g, for aluminum rail.  
**Best.-Nr.: 700.6343**



↑  
**Lange Alu-Säulen**, ca. 30 g, für Backenverstellung, 111 mm lang.  
**Long Alu columns**, approx. 30 g, for cheek piece adjustment, 111 mm long.  
**Best.-Nr.: 700.6333**



↑  
**Lange Alu-Säulen**, ca. 30 g, für Kappenverstellung, 111 mm lang.  
**Long Alu columns**, approx. 30 g, for butt plate adjustment, 111 mm long.  
**Best.-Nr.: 700.6334**



↑  
**Schwere Stahlsäulen**, ca. 100 g, für Backenverstellung, 71 mm lang.  
**Heavy steel columns**, approx. 100 g, for cheek piece adjustment, 71 mm long.  
**Best.-Nr.: 700.6337**



↑  
**Schwere Stahlsäulen**, ca. 100 g, für Kappenverstellung, 71 mm lang.  
**Heavy steel columns**, approx. 100 g, for butt plate adjustment, 71 mm long.  
**Best.-Nr.: 700.6338**



↑  
**Gewichtsstein 2013-U82**, 75 g, für 2013-U80, 2213, 2313, inkl. Schraube und Sicherung.  
**Weight 2013-U82**, 75 g for 2013-U80, 2213, 2313, incl. screw and special washer.  
**Best.-Nr.: 711.3011**



↑  
**Schaftzusatzgewicht 2013-U80**, Gesamtgewicht 495 g, inklusive 4 Gewichtsteine 2013-U82 (à 75 g).  
**Additional weight 2013-U80**, 495 g, with 4 weights 2013-U82 (75 g each).  
**Best.-Nr.: 711.3000**



↑  
**Laufgewicht Biathlon**, 2-teilig, Innen-Ø 18 mm, 50 g,  
**Barrel weight Biathlon**, two part, inner Ø 18 mm, 50 g.  
**Best.-Nr.: 700.6135\***  
**Laufgewicht Biathlon Sprint**, 2-teilig, Innen-Ø 16 mm, 50 g,  
**Barrel weight Biathlon Sprint**, two part, inner Ø 16 mm, 50 g.  
**Best.-Nr.: 700.6136\***



↑  
**Laufgewicht Biathlon 1827F-4750**, 2-teilig, Innen-Ø 15-18 mm, 100 g,  
**Barrel weight Biathlon 1827F-4750**, two part, inner Ø 15-18 mm, 100 g.  
**Best.-Nr.: 710.3023**

\* Nur solange Vorrat reicht - As long as available.

# ANSCHÜTZ Zubehör-Programm

ANSCHÜTZ Accessories



↑  
**Magazin 525-U8, 10 Schuss,**  
 .22 long rifle, für Halb-Automat.  
**Magazine 525-U 8, 10-shot,**  
 .22 long rifle, for semi-automatic rifle.  
**Best.-Nr.: 700.4110**



↑  
**Magazin 525-U10, 2 Schuss,**  
 .22 long rifle, für Halb-Automat.  
**Magazine 525-U10, 2-shot,**  
 .22 long rifle, for semi-automatic rifle.  
**Best.-Nr.: 700.4111**



↑  
**Magazin 1420-U5, 5 Schuss,**  
 .22 long rifle.  
**Magazine 1420-U5, 5-shot,**  
 .22 long rifle.  
**Best.-Nr.: 700.4005**



↑  
**Magazin 1420-U13, 10 Schuss,**  
 .22 long rifle.  
**Magazine 1420-U13, 10-shot,**  
 .22 long rifle.  
**Best.-Nr.: 700.4010**



↑  
**Magazin 54.18 MS R-U2 Lochsch.**  
 5 Schuss, für 1808 Schaft, .22 long rifle.  
**Magazine 54.18 MS R-U2 thumbh.**  
 5-shot, for 1808 stock, .22 long rifle.  
**Best.-Nr.: 700.4260**



↑  
**Magazin 1515-U3, 4 Schuss,**  
 .22 Win. Magnum.  
**Magazine 1515-U3, 4-shot,**  
 .22 Win. Magnum.  
**Best.-Nr.: 700.4304**



↑  
**Magazin 1430-U4, 5 Schuss,**  
 .22 Hornet.  
**Magazine 1430-U4, 5-shot,**  
 .22 Hornet.  
**Best.-Nr.: 700.4405**



↑  
**Magazin 1530-U4, 3 Schuss,**  
 .222 Remington.  
**Magazine 1530-U4, 3-shot,**  
 .222 Remington.  
**Best.-Nr.: 700.4503**



↑  
**Magazin 1827-U22/1, 5 Schuss,**  
 .22 long rifle, für Biathlon.  
**Magazine 1827-U22/1, 5-shot,**  
 .22 long rifle, for biathlon.  
**Best.-Nr.: 700.4250**



↑  
**Einzelladeradapter 4846.**  
 für Repetierer im Kaliber .22 long rifle.  
**Single shot adapter 4846,**  
 for repeaters caliber .22 long rifle.  
**Best.-Nr.: 710.4700**



↑  
**Magazin 275-U14, 12 Schuss,**  
 4,4 mm Bleirundkugel Nr. 9.  
**Magazine 275-U14, 12-shot,**  
 4.4 mm round lead pellet No. 9.  
**Best.-Nr.: 700.4612**



↑  
**Magazin 2027-U5, 5 Schuss,**  
 für Sommerbiathlon  
**Magazine 2027-U5, 5-shot,**  
 for summer biathlon.  
**Best.-Nr.: 700.4200\***



↑  
**Reservepatronenbox**  
**1827F-45, für 6 Patronen.**  
**Extra cartridge spender**  
**1827F-45, for 6 cartridges.**  
**Best.-Nr.: 710.3022**



↑  
**Magazinhalter 1927-U23.**  
**Magazine holder 1927-U23.**  
**Best.-Nr.: 700.3320**



↑  
**Abzugsschuh 5080-U1.**  
**Trigger shoe 5080-U1.**  
**Best.-Nr.: 700.6200\***



↑  
**Abzugszüngel, vielseitig ver-**  
**stellbar.**  
**Trigger blade, adjustable.**  
**Best.-Nr.: 700.6201**





↑  
**Spezialfett 4425.**  
**Special grease 4425.**  
Best.-Nr.: 710.6310



↑  
**① Reinigungs-Set 507.**  
**Cleaning-Kit 507.**  
Best.-Nr.: 710.6325  
**② Reinigungsdochte 508.**  
**Cotton wicks 508.**  
Best.-Nr.: 710.6326

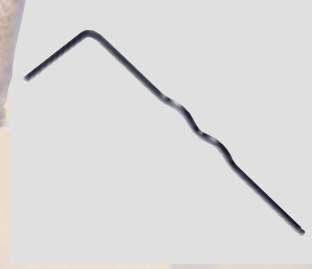

↑  
**Innensechskantschlüssel 4406,**  
SW 4 (wellenförmig).  
**Hex key 4406, SW 4.**  
Best.-Nr.: 710.6301



↑  
**Putzstockführung 4401,** für KK-Matchgewehre und Zimmerstutzen.  
**Cleaning rod guide 4401,** for match small bore barrels.  
Best.-Nr.: 710.6340



↑  
**Drehmomentschrauber 4405,** Schlüsselweite 4 (SW4).  
**Torque wrench 4405,** (SW4).  
Best.-Nr.: 700.6180



↑  
**Reinigungsset, mit 4-teiligem** Putzstock, für LG, KK und Zimmerstutzen.  
**Cleaning-Kit, with cleaning rod, for air rifle, small bore and "Zimmerstutzen".**  
Best.-Nr.: 710.6332



↑  
**Reinigungsgerät 4422/1,** für Mündungsrohr der Modelle 2007/2013  
**Cleaning-Kit 4422/1,** for muzzle tube by models 2007/2013.  
Best.-Nr.: 710.6350



↑  
**Reparaturset für das ANSCHÜTZ** Matchprogramm.  
**Repair kit for the ANSCHÜTZ** match program.  
Best.-Nr.: 700.6970



↑  
**Ersatzteilset GROSS,** für 9003 Premium.  
**Spare part kit BIG,** for 9003 Premium.  
Best.-Nr.: 700.6981



↑  
**Ersatzteilset KLEIN,** für 9003 Premium.  
**Spare part kit SMALL,** for 9003 Premium.  
Best.-Nr.: 700.6980



↑  
**Trockentrainingsadapter** Fortner Biathlon 1827F-40.  
**Adapter for dry firing** Fortner Biathlon 1827F-40.  
Best.-Nr.: 710.3050



↑  
**Schlagbolzen 1807,** inkl. Feder und Federstütze.  
**Firing pin 1807,** incl. spring and spring support.  
Best.-Nr.: 700.6905



↑  
**Trainingsschlagbolzen 1807T-12,** inkl. Feder und Federstütze.  
**Firing pin for training 1807T-12,** incl. spring and spring support.  
Best.-Nr.: 700.6901  
ohne Feder und Federstütze.  
**without spring and spring support.**  
Best.-Nr.: 700.6900



↑  
**Schlagbolzen** Fortner Biathlon 1827F-6.  
**Firing pin** Fortner Biathlon 1827F-6.  
Best.-Nr.: 700.6910



↑  
**Montagehilfe 4729** für Schlagbolzen Fortner Biathlon.  
**Mounting tool 4729** for firing pin Fortner Biathlon.  
Best.-Nr.: 710.6300

# ANSCHÜTZ Zubehör-Programm

ANSCHÜTZ Accessories



↑  
**Gewehrkoffer 201,**  
für 1 Gewehr (122 x 25 x 11 cm).  
**Gun case 201,**  
for 1 rifle (122 x 25 x 11 cm).  
**Best.-Nr.: 711.8000**



↑  
**Gewehrkoffer 202,**  
für 2 Gewehre (133 x 32 x 11 cm).  
**Gun case 202,**  
for 2 rifles (133 x 32 x 11 cm).  
**Best.-Nr.: 711.8001**



↑  
**Gewehrkoffer 203,**  
extra breit für 2 Gewehre und Zubehör (133 x 37 x 11 cm).  
**Gun case 203,**  
extra wide for 2 rifles and accessories (133 x 37 x 11 cm).  
**Best.-Nr.: 711.8002**



↑  
**Flintenkoffer 233,**  
für 1 Kipplaufwaffe (96 x 32 x 11 cm).  
**Gun case 233,**  
for 1 break-down gun (96 x 32 x 11 cm).  
**Best.-Nr.: 711.8003**



↑  
**Gewehrkoffer 285,**  
wasserdicht, für 2 Langwaffen mit Zubehör (137 x 39 x 15 cm).  
**Gun case 285,**  
waterproof, for 2 rifles and accessories (137 x 39 x 15 cm).  
**Best.-Nr.: 711.8005**



↑  
**Gewehrkoffer 253,**  
für 2 Matchgewehre (121 x 39 x 13 cm).  
**Gun case 253,**  
for 2 target rifles (121 x 39 x 13 cm).  
**Best.-Nr.: 711.8004**



**Futteral PICK-UP:**

In Zusammenarbeit mit Spitzenschützen, hat die Firma ANSCHÜTZ das Futteral "PICK-UP" entwickelt. Das Futteral "PICK-UP" ist mit einem neuen Reissverschlussystem und nützlichen, eingearbeiteten Details ausgestattet.

Sicher und schonend kann das Sportgewehr und das empfindliche Zubehör untergebracht und transportiert werden. Als besondere Ausstattung ermöglicht ein zusätzliches Trageriemensystem, das Futteral auch auf dem Rücken zu tragen. Ebenfalls können Sie das Futteral als Montageunterlage nutzen, um das Gewehr beim Zusammenbau zu schützen. Innenfutter aus antistatischem Material verhindert das Verschmutzen der Gewehre.

- Fixierriemen mit Klettverschluss sichert das Gewehr im Futteral.
- Passformgerechter Zuschnitt am Futteral verhindert das Verrutschen des Gewehrs.
- Sortimentschlaufen für das Unterbringen von Werkzeug und Zubehör.
- Integrierte Kartuschenhalterung für Ersatzkartusche.
- Tragegriff.
- Trageriemensystem ermöglicht das bequeme Tragen auf dem Rücken oder Fahrrad.
- Schlaufe ermöglicht das Aufhängen an einem Haken.

**Soft case PICK UP:**

In permanent contact and cooperation with top-class shooters ANSCHÜTZ has developed the soft case „PICK-UP“. The new soft case „PICK-UP“ is equipped with a new zipper system and other useful details.

For safe transportation of the target rifle as well as the sensitive accessories. It is also possible to carry the soft case on the back due to a special belt system. In addition you can use the soft case as a pad on which you can assemble your rifle.

- Inner lining of anti-static material to avoid dirt on the rifles.
- Fixing belts with velcro closure hold the rifle in a safe position.
- The cut follows the shape of the rifle to avoid any slipping in the soft case.
- Extra departments to store tools and accessories.
- Integrated holder for a spare compressed air cylinder.
- Carrying handle.
- Carrying belt system to carry the soft case on the back or to transport it on a bicycle.
- Hanger to hang it on a hook.

**Best.-Nr.: 710.6306**



**Sporttasche BIG:**

Die neue zweiteilige Sporttasche lässt sich von der Mitte mittels Reissverschluss aufklappen und gewährleistet Ihnen im geöffneten Zustand sehr übersichtlich Einblick auf Ihr Zubehör. Im einteiligen, grossen, abschliessbaren Fach können Sie Schiessjacke und Schiesshose unter minimalster Faltenbildung einlegen. Das schont Ihre Bekleidung und hält sie länger stabil. Im dreiteiligen Fach können Sie ihr weiteres wertvolles Zubehör wie Schiessschuhe, Handschuh, Brille etc. übersichtlich einordnen. Kein lästiges und zeitraubendes Suchen mehr. Die Skaterrollen und der ausziehbare Bügel ermöglichen leichtes, kraftsparendes Transportieren der Sporttasche. Der starke Kunststoffboden verhindert eine Verformung und schützt Ihre Ausrüstung.

Weitere Utensilien können in den seitlich oder im Oberteil angebrachten Einschubtaschen verstaut werden. (80 x 40 x 34 cm).

**Sports Bag BIG:**

The sport bag is opened up in the middle. One side can be locked by zipper, here you may store your jacket and trousers lengthwise, both will thus last longer! The other side is divided in three compartments, each one can be locked by zipper. You will see that it is no longer necessary to rummage your bag for the things you are looking for. Small compartments on one side of the bag may be used for targets, portfolios etc. The bag has skateboard rolls and an extensible frame grip for easy pulling. (80 x 40 x 34 cm).

**Best.-Nr.: 711.8105**



**← Biathlon Futteral 9210,**  
(DGBM G 9309451.5).  
**Biathlon soft case 9210,**  
(DGBM G 9309451.5).  
**Best.-Nr.: 710.6305**



# ANSCHÜTZ Zubehör-Programm

## ANSCHÜTZ Accessories

### ANSCHÜTZ Rucksack

Ein modischer Rucksack, der Ihnen beim Transport von Equipment nützliche Dienste leisten wird. Seitlich besitzt der Rucksack 2 Netzgitter, in denen man eine Trinkflasche fixieren kann. Eine aufgesetzte Vordertasche bietet Platz für Schreibblock und andere Dinge.

### ANSCHÜTZ Back Pack

A fashionable back pack for the transportation of all your equipment. On the side it has 2 elastic meshes for holding your bottles. A pocket on the front has room for your writing materials.

Best.-Nr.: 711.8200



**Schiessmütze bunt 7950,**  
(blau / weiss), 60% Baumwolle,  
40% Polyester.

**Shooting cap color 7950,**  
(blue/ white), 60% cotton, 40%  
polyester.

Best.-Nr.: 711.6410



← **ANSCHÜTZ Cap 7910,**  
passend für alle Kopfgrößen –stufenlos  
verstellbar durch Klettverschluss.  
Material: 60 % Baumwolle, 40 %  
Polyester.

**ANSCHÜTZ Cap 7910,**  
fits all head sizes. Variably adjustable  
by velcro closure. Material: 60 %  
cotton, 40 % polyester.  
Best.-Nr.: 711.6450



← **CONQUEST Allwetterjacke**  
mit austrennbarer und wend-  
barer Innenjacke und im Kragen  
integrierter Kapuze.

Nylon/Taffeta, 100% Polyamid,  
PU-beschichtet, atmungsaktiv.  
100% wasserdicht, Nähte verschweisst.  
Futter: Antipilling Polarfleece, 100%  
Polyester.

**CONQUEST All Weather Jacket**  
with removable, reversible  
sleeved body warmer, nylon  
hood in collar.

Nylon/Taffeta, 100% polyamide,  
PU coated, breathable.  
100% waterproof, welded seams.  
Non-melting fleece lining, 100%  
polyester.

Best.-Nr.: 680.6003 = S

Best.-Nr.: 680.6004 = M

Best.-Nr.: 680.6005 = L

Best.-Nr.: 680.6006 = XL

Best.-Nr.: 680.6007 = XXL

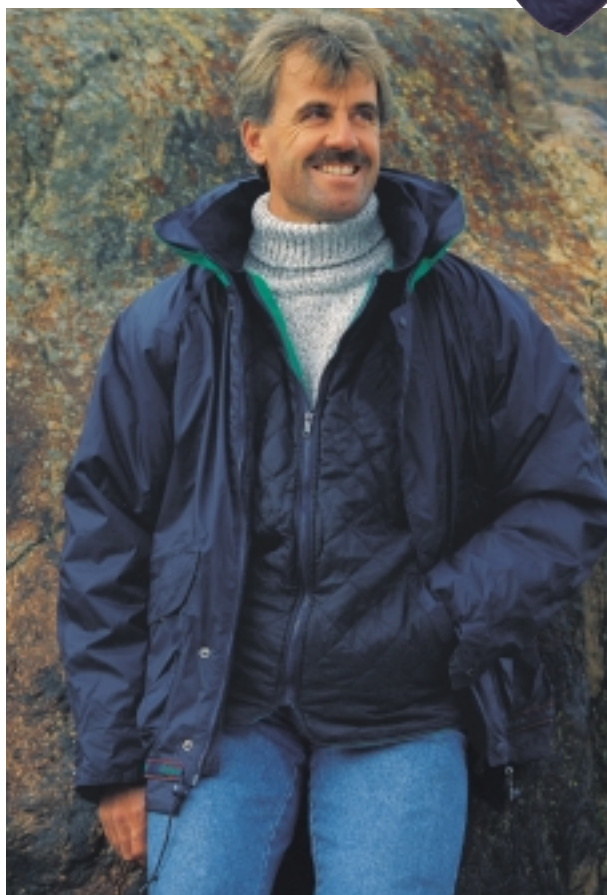



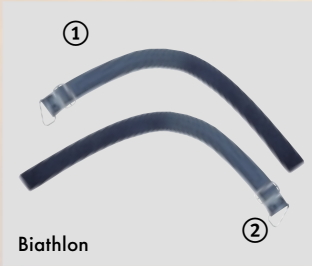

Biathlon

①  
**Armschlaufe 4737/2-U3**, rechts.  
**Arm sling 4737/2-U3**, right.  
**Best.-Nr.: 700.3130**

②  
**Armschlaufe 4737L-U3**, links.  
**Arm sling 4737L-U3**, left.  
**Best.-Nr.: 700.3131**



Biathlon

↑  
**Schiessriemen 4738**, mit Handstopp und Armschlaufe, rechts.  
**Target sling 4738**, with hand stop and arm sling, right.  
**Best.-Nr.: 700.3120**

**Schiessriemen 4738L**, mit Handstopp und Armschlaufe, links.  
**Target sling 4738L**, with hand stop and arm sling, Left.  
**Best.-Nr.: 700.3121**



Biathlon

↑  
**Schiessriemen 4738-U1**, rechts, ohne Handstopp, ohne Armschlaufe.  
**Target sling 4738-U1**, right, without hand stop and arm sling.  
**Best.-Nr.: 710.3020**

**Schiessriemen 4738L-U1**, links, ohne Handstopp, ohne Armschlaufe.  
**Target sling 4738L-U1**, left, without hand stop and arm sling.  
**Best.-Nr.: 710.3021**



Biathlon

↑  
**Tragegestell 1927-U16**.  
**Harness 1927-U16**.  
**Best.-Nr.: 700.3300**

**Tragegestell 1827-9000** mit elastischen Bändern.  
**Harness 1827-9000** with elastic straps.  
**Best.-Nr.: 700.3301**



Biathlon

↑  
**Handstopp Biathlon 4738-U2**, mit Schiessriemenbefestigung.  
**Hand stop Biathlon 4738-U2**, with device for target sling.  
**Best.-Nr.: 700.3220**



↑  
**Schiessriemen 7400 S**, Synthetik, schwarz.  
**Target sling 7400 S**, synthetic, black.  
**Best.-Nr.: 710.3017**



↑  
**ANSCHÜTZ Aufnäher** ca. 85 x 55 mm.  
Material 100% Polyester.  
**ANSCHÜTZ Sticker (to sew on)** approx. 85 x 55 mm.  
Material 100% polyester.  
**Best.-Nr.: 799.3005**



↑  
**ANSCHÜTZ Aufkleber** ca. 85 x 55 mm.  
**ANSCHÜTZ Sticker** approx. 85 x 55 mm.  
**Best.-Nr.: 799.3010**



↑  
**ANSCHÜTZ Aufkleber 1913** ca. 58 x 160 mm.  
**ANSCHÜTZ Sticker 1913** approx. 58 x 160 mm.  
**Best.-Nr.: 799.3015**

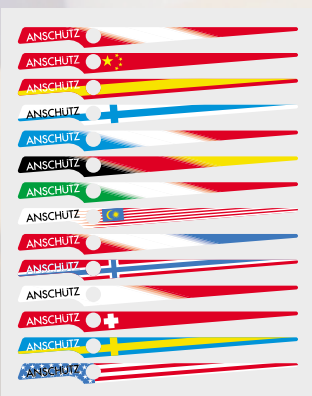

← **9003 Systemträger Aufkleber „FLAG“**.  
**9003 stock design sticker „FLAG“**.  
**Best.-Nr.: 799.3036** AUT  
**Best.-Nr.: 799.3041** CHN  
**Best.-Nr.: 799.3031** ESP  
**Best.-Nr.: 799.3043** FIN  
**Best.-Nr.: 799.3039** FRA  
**Best.-Nr.: 799.3042** GER  
**Best.-Nr.: 799.3038** ITA  
**Best.-Nr.: 799.3040** MAS  
**Best.-Nr.: 799.3035** NED  
**Best.-Nr.: 799.3037** NOR  
**Best.-Nr.: 799.3032** POL  
**Best.-Nr.: 799.3033** SUI  
**Best.-Nr.: 799.3034** SWE  
**Best.-Nr.: 799.3030** USA



↑  
**9003 Systemträger Aufkleber-Set „TECHNIK“**.  
**9003 stock design sticker kit „TECHNIC“**.  
**Best.-Nr.: 799.3017**

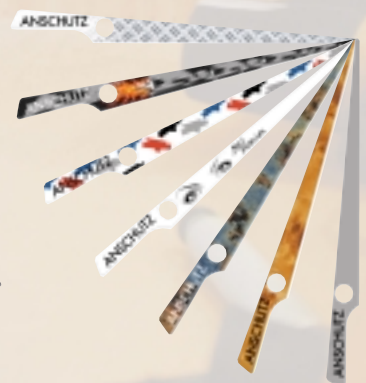

↑  
**9003 Systemträger Aufkleber-Set**.  
**9003 stock design sticker kit**.  
**Best.-Nr.: 799.3018**

# ANSCHÜTZ Zubehör-Programm

ANSCHÜTZ Accessories

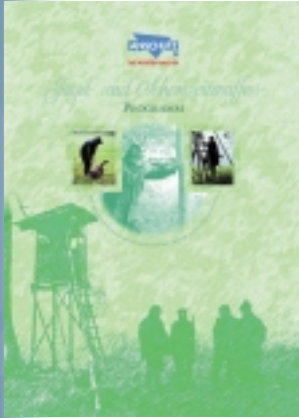

↑ **ANSCHÜTZ Jagdkatalog.**  
**ANSCHÜTZ Hunting Rifles.**  
Best.-Nr.: 799.0002 Deutsch/German  
Best.-Nr.: 799.0020 Englisch/English



↑ **ANSCHÜTZ Prospektständer.**  
**ANSCHÜTZ leaflet holder.**  
Best.-Nr.: 799.0000



↑ **ANSCHÜTZ Tischfahne**  
Wimpel mit Holzständer.  
**ANSCHÜTZ table flag**  
Pennant with wood rack.  
Best.-Nr.: 799.3000



↑ **ANSCHÜTZ Plakatständer**  
Passend für Plakate im Format DIN A1.  
Aluminium, wetterbeständig.  
**ANSCHÜTZ poster rack**  
Suitable for posters DIN A1,  
aluminum, weatherproof.  
Best.-Nr.: 799.0100



↑ **ANSCHÜTZ Plastiktragetasche.**  
**ANSCHÜTZ plastic bag.**  
Best.-Nr.: 799.2000



↑ **ANSCHÜTZ Jagdmesser:**  
Griffschalen aus echtem Hirschhorn, ca. 85 mm lange Klinge aus rostfreiem Hochleistungsstahl. Die Verriegelung blockiert die geöffnete Messerklinge. Komplett mit brauner Scheide aus robustem Sattelleder und Schleifstab.

**ANSCHÜTZ hunting knife**  
Best.-Nr.: 710.4010



↑ **ANSCHÜTZ Jagdmesser:**  
Mit Holzgriff. Ca. 100 mm lange Klinge aus rostfreiem Hochleistungsstahl. Komplett mit dunkelbrauner Scheide aus robustem Sattelleder.

**ANSCHÜTZ hunting knife**  
Best.-Nr.: 710.4005



↑ **ANSCHÜTZ Bierkrug.**  
**ANSCHÜTZ Beer stone.**  
Best.-Nr.: 799.1500

**ANSCHÜTZ Krug, klein.**  
**ANSCHÜTZ Stone, small.**  
Best.-Nr.: 799.1510



↑ **ANSCHÜTZ Kugelschreiber.**  
**ANSCHÜTZ Pen.**  
Best.-Nr.: 799.3100



↑ **Poster Diopter / Poster sight.**  
Vorder- und Rückseite bedruckt, DIN A1/Printed on the front and back page DIN A1.  
Best.-Nr.: 799.0052





Wir bedanken uns bei allen  
 Sportschützen, Trainern und  
 Betreuern, die sich durch ihre  
 Anregungen und konstruktive  
 Kritik an der Entwicklung un-  
 serer ANSCHÜTZ-Produkte und  
 somit auch an der Zusammen-  
 stellung dieses Kataloges beteiligt  
 haben.

We thank all target shooters and  
 trainers who participated in the  
 development of our ANSCHÜTZ  
 products with their ideas and  
 suggestions and who thus contri-  
 buted to the composition of this  
 catalogue.



Info-Seiten  
 Info Pages

# So finden Sie uns ...

How you find us ...

- Autobahn A 8 / Stuttgart – München Autobahn **Ausfahrt Ulm-West**.
  - Folgen Sie den blauen Autobahn-Schildern in Richtung **Friedrichshafen/Biberach**.
  - Weiter auf der B10 und anschließend auf der B30 bis zur **Ausfahrt Industriegebiet Ulm-Donautal** (weisses Schild).
  - Sie fahren nun auf der Wiblinger Allee, nach ca. 500 m dann die **zweite** Strasse nach links (weisses Schild **Donautal Nord**).
  - Dann weiter bis zum Ende der Strasse. Dort biegen Sie dann **rechts** in die Daimlerstrasse ein.
  - Nach ca. 200 m Entfernung sehen Sie links das ANSCHÜTZ-Gebäude. Vor dem Haus gibt es Kunden-Parkplätze.
- On the Motorway A 8 / Stuttgart – München take the exit **Ulm-West**.
  - Follow the blue signs pointing to **Friedrichshafen/Biberach**.
  - Continue until you get to the exit **Industriegebiet Ulm-Donautal** (white sign).
  - You are now on the road "Wiblinger Allee", take the **second** turn to the left after approx. 500 m (white sign **Donautal Nord**).
  - Follow the road to the end and turn **right** into Daimlerstrasse.
  - After about 200 meters you'll see the ANSCHÜTZ building on the left. There is a parking lot in front of the building.

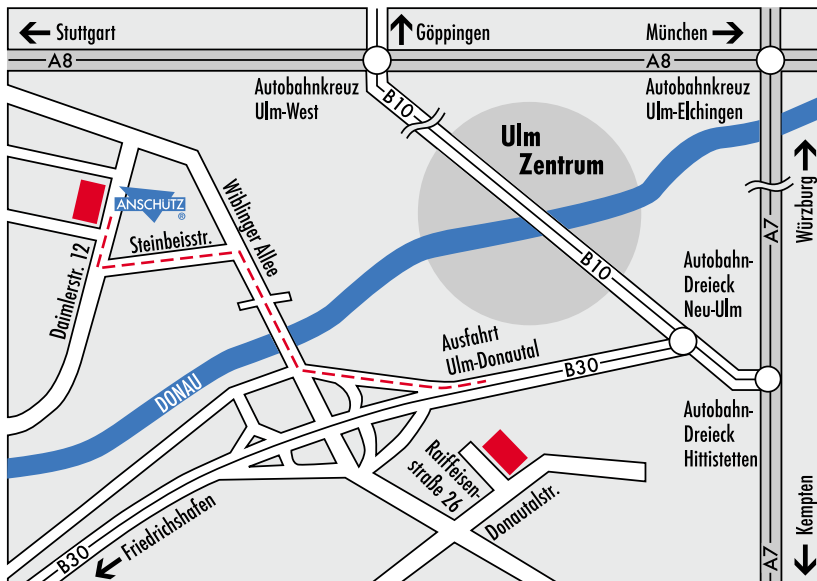

<http://www.anschuetz-sport.com>  
E-mail: [JGA-Info@anschuetz-sport.com](mailto:JGA-Info@anschuetz-sport.com)  
immer auf dem neuesten Stand

Hier erhalten Sie erste Informationen über unsere Produkte und Neuheiten. Ausserdem bieten wir einen umfangreichen Download-Service, angefangen bei unseren Katalogen bis hin zu Ersatzteillisten und Bedienungsanleitungen. Nutzen Sie unseren reichhaltigen Informationsdienst.

<http://www.anschuetz-sport.com>  
E-mail: [JGA-Info@anschuetz-sport.com](mailto:JGA-Info@anschuetz-sport.com)  
ANSCHÜTZ up-to-date information

You will get here detailed information on our models and new products. In addition we offer you an extensive download service starting from our catalogues up to spare part lists and manuals. Take advantage of our comprehensive information service.

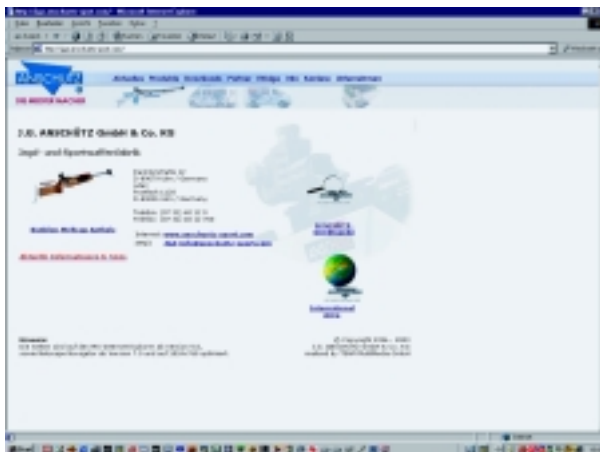

## ANSCHÜTZ New LETTER

Kennen Sie schon den kostenlosen  
**ANSCHÜTZ Newsletter?**  
Einfach abonnieren unter  
[www.anschuetz-sport.com](http://www.anschuetz-sport.com)

Do you already know the free of charge  
**ANSCHÜTZ Newsletter?**  
Simply subscribe to it under  
[www.anschuetz-sport.com](http://www.anschuetz-sport.com)

Ständig neue Umfragen und  
Gewinnaktionen im Internet  
Surveys and chances to win  
prizes on our website.



## Das ANSCHÜTZ „Info-Formular“ für Ihr ganz spezielles Sportgerät:

Optimieren Sie Ihr Sportgerät! Wir nennen Ihnen Update-Möglichkeiten, wie Sie mit ANSCHÜTZ Zubehör noch bessere Ergebnisse erzielen können. Wir sagen Ihnen gerne wie und beraten Sie ausführlich. Schicken Sie uns das ausgefüllte Blatt mit Ihren Angaben und Fragen einfach zu. Antwort kommt postwendend.

## The ANSCHÜTZ “Info-Form” for your very special target gun:

Optimize your target gun! We will give you update possibilities with which you can achieve even better results with the ANSCHÜTZ accessories. We would be pleased to tell you how this works. Please send us this form with your information and questions. We will answer by return of mail.

Bitte faxen/schicken Sie mir die speziell für mein Sportgerät ausgestellte Liste aller Möglichkeiten.

Please fax/mail a list with all possibilities for my personal target gun.

Hersteller · *Manufacturer*

Modell · *Model*

Serien-Nr. · *Serial No.*

Herstellungsjahr · *Year of manufacture*

Händler · *Dealer*

Mein Name · *Name*

Vorname(n) · *First Name*

Strasse/Nr. · *Street/No.*

PLZ/Ort · *Zip Code/City*

Land · *Country*

Verein · *Club*

Telefon · *Telephone*

Telefax · *Fax*

E-mail

Meine Frage an ANSCHÜTZ · *My question to ANSCHÜTZ*

Bisher verwendetes Zubehör · *Accessories used up to now*

Datum / Unterschrift · *Date/ Signature*

Hiermit bestelle ich für € 5,- Schutzgebühr in Briefmarken den ANSCHÜTZ-

Match-Katalog

Jagd-Katalog

an obenstehende Adresse.

Please send me for € 5,- fee your ANSCHÜTZ-

Target Catalogue

Hunting Catalogue

to the address at the top.



# Ihre Zufriedenheit liegt uns am Herzen

Your satisfaction is our motivation



DIE MEISTER MACHER

## \* Ihre Zufriedenheit liegt uns sehr am Herzen!

Bitte teilen Sie uns Ihre Wünsche mit und was nach Ihrer Meinung an den ANSCHÜTZ-Produkten verbessert oder verändert werden sollte und gewinnen Sie einen von vielen attraktiven Sachpreisen, die wir am Ende eines jeden Kalenderjahres unter den eingesandten Kommentaren verlosen.

ANSCHÜTZ ist zufrieden, wenn Sie es sind! Nach diesem Grundsatz entwickeln und fertigen wir unsere Qualitätsprodukte. Der enge Kontakt zu unseren Kunden auf der ganzen Welt hat unsere Produkte zu dem gemacht, was sie sind: Ein Garant für hervorragende Verarbeitung und erstklassige Qualität. Damit dies auch in Zukunft so bleibt, liegt uns viel an der kontinuierlichen Verbesserung unseres Produktprogramms und der Umsetzung Ihrer Wünsche. Ihre Mithilfe ist dabei nach wie vor von großer Bedeutung. Lassen Sie uns wissen, was Sie sich an unseren Produkten wünschen oder was Ihrer Meinung nach verändert werden muss. Ihre Anregungen von heute sind Ausgangspunkt für unsere Entwicklungen von morgen und damit der Meilenstein für Ihren Schießersfolg.

Bitte lassen Sie uns mit diesem Formular Ihre Kommentare zukommen. Wir bedanken uns für Ihre Hilfe und freuen uns auf Ihre Anregungen.

## \* Your satisfaction is our motivation!

Please let us know your ideas or what you think should be changed or improved with regard to the ANSCHÜTZ products and win one of many attractive prizes which we will raffle at the end of each calendar year among the commentaries we will have received

ANSCHÜTZ is satisfied when you are satisfied! This philosophy is the basis for the development of our high quality products. The close contact to our customers all over the world have made our products what they are: A synonym for extraordinary workmanship and first-class quality. In order to keep this high standard we are very much engaged in continuously improving our product range and complying with your requirements. Your help is of utmost importance in this process. Please let us know what you expect from our products or what you think should be changed. Your commentaries of today are the basis for our developments of the future and therefore a milestone for your shooting success.

Please let us have your ideas with this page. We thank you for your help and are looking forward to your commentaries.

**MEINUNG SAGEN  
UND GEWINNEN \***

---

---

---

---

---

---

---

---

---

---

---

---

---

---

---

---

---

---

---

---

---

---

---

Name · Name

Strasse/Nr. · Street/No.

PLZ/Ort · Zip Code/City

Fon

Land · Country

Fax E-mail







**Hinweis:**

Produktspezifikationen, Konstruktions- und Modelländerungen sind ohne vorhergehende Ankündigung vorbehalten. Alle Mass- und Farbangaben sind freibleibend. Druckfehler, Irrtum und Zwischenverkauf ebenfalls vorbehalten.

**Lieferung ausschliesslich über den Fachhandel, gegen Altersnachweis bzw. Erwerbsberechtigung.**

ANSCHÜTZ, das ANSCHÜTZ-Logo in Verbindung mit dem Schriftzug „Die Meister Macher“ (auch in abgeänderter Schreibweise) sind markenrechtlich geschützte Zeichen der J.G. ANSCHÜTZ GmbH & Co. KG, Ulm, Germany. Die Benutzung dieser Zeichen ist ohne Zustimmung der Firma J.G. ANSCHÜTZ GmbH & Co. KG unzulässig und strafbar.

Dieser Katalog ist ein Schriftwerk im Sinne des § 2 (1), Nr. 1 des Urheberrechtsgesetzes. Die Verwertung des Katalogs, auch auszugsweise ist ohne Zustimmung der Firma J.G. ANSCHÜTZ GmbH & Co. KG unzulässig und strafbar. Insbesondere gilt dies für Vervielfältigungen, Übersetzungen und die Einspeicherung in elektronische Systeme.

**Note:**

Product specifications, design and model changes are subject to change without prior notice. Dimensions and colors are subject to change. With reservation of misprints and errors. Goods are subject to prior sale.

**Delivery subject to the presentation of the referring license for the purchase of firearms.**

ANSCHÜTZ, the ANSCHÜTZ logo and the ANSCHÜTZ logo in connection with the slogan "Die Meister Macher" (also in modified spelling) are protected brands of J.G. ANSCHÜTZ GmbH & Co. KG, Ulm, Germany. The unauthorized use of this brand name is not allowed and punishable.

All rights of this catalogue reserved. The use of the catalogue, also in excerpts, is not allowed without the permission of J. G. ANSCHÜTZ GmbH & Co. KG and otherwise is punishable. This is especially applicable for unauthorized copying, translations and read-ins into electronic systems.

# ANSCHÜTZ Symbol-Beschreibung

ANSCHÜTZ Symbol Folding Page and Description



**Schaftholz Bunt:**  
Anatomisch perfekter Buntschaft aus durchgefärbtem Schichtholz.



**Schaftholz Nuss:**  
Anatomisch perfekter, lackierter, schön gewachsener Nussbaumschaft mit Punzierung.



**Schaftholz Buche:**  
Anatomisch perfekter, lackierter Buchenschaft mit Punzierung.



**Aluminium-Schaft:**  
Aus leichtem Spezialaluminium mit hervorragenden Einstellmöglichkeiten.



**Schaftkappen- und Backenverstellung:**  
ANSCHÜTZ Aluminium-Schaftkappen- und Backenverstellung, die vielseitig, individuell und einfach zu verstellen ist. Die gewünschten Einstellungen für den optimalen Anschlag sind durch bedienungsfreundliche Verstellelemente gegeben und durch angebrachte Skalen schnell und leicht wieder reproduzierbar.



**Gummischaftkappe:**  
Die vertikal verstellbare Gummischaftkappe, kombiniert mit den austauschbaren Zwischenplatten ermöglicht eine individuelle Längenverstellung des Schaftes. Die Gummikappe liegt angenehm, satt und fest in der Schulter und gibt somit optimalen Halt. Ein Verrutschen wird durch die spezielle Gummimischung mit aufgebrachtem Profil abgeschlossen.



**Aluminium-Schaftkappe 4759 und Aluminium-Schaftkappe 4758:**  
Die ANSCHÜTZ Aluminium-Schaftkappen sind in allen für den Schützen wichtigen Achsen schnell verschiebbar und schwenkbar und ermöglichen dadurch die optimale Anpassung der Kappe an jeden Schützen. Die Kappe 4759 kann zusätzlich individuell an die Schulterweite des Schützen angepasst werden. Durch den Ausleger mit Säulenführung ist die Kappe stufenlos in der Länge verstellbar sowie schwenkbar. Dies ermöglicht die ideale Anpassung der Schaftlänge, gemäss den Vorschriften der ISSF. Skalen helfen, die gewünschten Einstellungen leicht zu finden. Der Anti-Rutschbelag bei Modell 4759 und die Riffelungen im Anlagebereich der Kappe verhindern ein Verrutschen der Kappe im Anschlag.



**Hakenkappe 2213-8700:**  
Spezielle Entwicklung für die Freie Waffe und das Sportgewehr. Sie ist in den wichtigen Achsen schnell und sicher verstellbar. Diese Hakenkappe erfüllt somit alle Anforderungen, welche heute im Spitzensport gefordert werden. Durch den Ausleger mit exakter Säulenführung ist die Kappe stufenlos in der Länge verstellbar und ermöglicht so die individuelle Anpassung des Schaftes. Die Skalen helfen, die gewünschten Einstellungen leicht und exakt zu finden sowie schnell und präzise wieder zu reproduzieren. Die Riffelung im Anlagebereich der Kappe an der Schulter verhindert ein Verrutschen der Kappe im Anschlag. Die Füllstücke in unterschiedlicher Länge mit der drehbaren Schulterklappe ermöglichen zusätzlich eine optimale Anpassung im Schulter-/Achselbereich. Haken und Hakenende sind in Höhe und Seite einstellbar.



**Durchgehende Aluminium-profilsciene am Schaft:**  
Für vielfältig verstellbares Zubehör, wie z.B. Handstopp mit Riemenbügel, Handstütze, Vorderschaftserhöhung oder Vorderschaftstütze.



**ANSCHÜTZ Präzisions-Matchlauf:**  
Zylindrischer Präzisions-Matchlauf, mit ausgezeichneter Schussleistung, der in einem seit Jahrzehnten bewährten und immer wieder verbesserten ANSCHÜTZ-Spezialverfahren hergestellt wird.



**ANSCHÜTZ schwerer Präzisions-Matchlauf:**  
Schwerer zylindrischer Präzisions-Matchlauf, mit ausgezeichneter Schussleistung, der in einem seit Jahrzehnten bewährten und immer wieder verbesserten ANSCHÜTZ-Spezialverfahren hergestellt wird.



**Match 54 Verschluss:**  
Der aus dem weltberühmten ANSCHÜTZ Match 54 Verschluss mit exzentrisch gelagertem Schloss laufend weiterentwickelte Verschluss ist für seine überzeugende Präzision und nicht zu überbietende Zuverlässigkeit bekannt. Er sorgt durch seine solide Fertigung für eine ausgezeichnete Schussleistung.



**Match 64 Verschluss:**  
Bewährtes ANSCHÜTZ Match 64 Zylinderverschlussystem mit Schiebesicherung überzeugt durch seine Robustheit und Qualität.



**Match-Druckpunktabzug:**  
Vielfach verstellbarer Match-Druckpunktabzug mit Sicherung. Das Abzugszüngel ist längenverstellbar und um 15 Grad schwenkbar. Die vielfältigen Einstellmöglichkeiten, insbesondere der grosse Gewichtsverstellbereich, gewährleisten die Verwendung des Abzuges für nahezu alle Disziplinen. Der Abzug ist wahlweise auf Druckpunkt oder Direkt einstellbar.



**Match-Direktabzug:**  
Wie Match-Druckpunktabzug 5018, 5020 und 5021, jedoch auf Direkt eingestellt. Das Abzugszüngel ist ebenfalls längenverstellbar und um 15 Grad schwenkbar.



**Match-Druckpunktabzug:**  
Vielfach verstellbarer Match-Druckpunktabzug mit Sicherung. Das Abzugszüngel ist längenverstellbar. Die vielfältigen Einstellmöglichkeiten, insbesondere der grosse Gewichtsverstellbereich, gewährleisten die Verwendung des Abzuges für nahezu alle Disziplinen. Der Abzug ist wahlweise auf Druckpunkt oder Direkt einstellbar.



**Match-Direktabzug:**  
Wie Match-Druckpunktabzug 5092, 5098 und 5101 jedoch auf Direkt eingestellt.



**Match-Druckpunktabzug:**  
Vielfach verstellbarer Match-Druckpunktabzug für das Luftgewehrschiessen. Das Abzugsgewicht ist vom Werk aus auf ca. 100 g eingestellt. Der Einstellbereich liegt zwischen 30 g und 170 g. Das Abzugszüngel ist beim 5065 A vielseitig verstellbar, beim 5065 B längenverstellbar und um 15 Grad schwenkbar.



**Sicherung:**  
Sichert Ihr Sportgerät vor unbeabsichtigtem Auslösen.



**Signalstift:**  
Zur Anzeige, ob das Verschlussystem gespannt ist.





**Colored stock:**  
Anatomically perfect colored stock of laminated colored wood.



**Walnut stock:**  
Anatomically perfect lacquered walnut stock with stippled checkering.



**Hardwood stock:**  
Anatomically perfect lacquered hardwood stock with stippled checkering.



**Aluminum stock:**  
Made of light special aluminum with extraordinary adjusting possibilities.



**Cheek piece and butt plate adjustment:**  
ANSCHÜTZ cheek piece and butt plate adjustment, simple, variable adjustments. Handy adjusting elements for optimum position. Scales allow a fast and easy reproduction of the adjustments.



**Rubber butt plate:**  
The vertically adjustable rubber butt plate combined with the interchangeable spacers allow an individual adjustment of the length. The rubber butt plate fits the shoulder very well. No slip properties due to a special rubber composite and special pattern.



**Aluminum butt plate 4759 and aluminum butt plate 4758:**  
The ANSCHÜTZ aluminum butt plates can be adjusted in all important axes and thus make an optimum adjustment to the shooter's shoulder possible. In addition the butt plate 4759 can be adapted to the shooter's shoulder size. The butt plate is variably adjustable in length by a carrier with column guide. It can also be tilted. This guarantees an optimum adjustment of the stock length according to the ISSF rules. With the scales it is no problem to find the desired adjustments easily. The anti-skid surface at the end of the butt plate avoids any skidding at the shoulder.



**Hook butt plate 2213-8700:**  
This butt plate was especially developed for the disciplines of Free Rifle and Sport Rifle. It is a butt plate that can be adjusted quickly in all important axes and thus fulfills all requirements which are demanded in today's top class shooting. The butt plate is variably adjustable in length by a carrier with exact column guide and thus makes it possible to adjust the stock individually to every shooter. With the scales it is no problem to find the desired adjustments easily and to reproduce them quickly. The no slip surface at the end of the butt plate avoids any skidding at the shoulder. The filling pieces in various lengths and the butt plate that can be turned allow an additional optimum adjustment in shoulder and arm pit. The complete hook as well as the end of it can be adjusted horizontally and vertically.



**Aluminum rail on the stock:**  
For accessories such as hand stop with sling swivel, palm rest, forend raiser block or forend support.



**ANSCHÜTZ match barrel:**  
Cylindrical match barrel with extraordinary shooting performance manufactured by the renowned ANSCHÜTZ special process which has been improved again and again.



**ANSCHÜTZ heavy match barrel:**  
Heavy cylindrical barrel with extraordinary shooting performance manufactured in the renowned ANSCHÜTZ special process which has been improved again and again.



**Match 54 action:**  
This action was developed on the basis of the famous ANSCHÜTZ match 54 action with eccentric bolt and is renowned for its unsurpassed accuracy and reliability. Extraordinary shooting performance due to the careful manufacturing process.



**Match 64 action:**  
The famous ANSCHÜTZ match 64 cylindrical action with sliding safety catch is robust and of high quality.



**Match two stage trigger:**  
Adjustable match two stage trigger with safety. The trigger blade is adjustable in length and can be tilted up to 15°. The use in almost all disciplines is guaranteed by the various adjusting possibilities, especially the wide range of adjusting the weight. The trigger can be adjusted as two stage or single stage trigger.



**Match single stage trigger:**  
Like the match two stage trigger 5018, 5020 and 5021 but adjusted as single stage trigger. The trigger blade is adjustable in length and can be tilted up to 15°.



**Match two stage trigger:**  
Adjustable match two stage trigger with safety. The trigger blade is adjustable in length. The use in almost all disciplines is guaranteed by the various adjusting possibilities, especially the wide range of adjusting the weight. The trigger can be adjusted as two stage or single stage trigger.



**Match single stage trigger:**  
The same as the match two stage trigger 5092, 5098 and 5101 but adjusted as a single stage trigger.



**Match two stage trigger:**  
Multiply adjustable two stage trigger for air rifle shooting. The trigger weight is adjusted by the factory to approx. 100 g. The adjusting range is from 30 g to 170 g. The trigger blade of the model 5056 A is variably adjustable. The trigger blade of the model 5065 B is adjustable in length and can be turned at an angle of 15 degrees.



**Safety:**  
Protects your target gun from inadvertent shot release.



**Signal pin:**  
To indicate whether the action is cocked.

€ 5.-

Schutzgebühr · Fee



**ANSCHÜTZ**  
®  
**DIE MEISTER MACHER**

**J.G. ANSCHÜTZ GmbH & Co. KG**  
Jagd- und Sportwaffenfabrik

Daimlerstrasse 12  
D-89079 Ulm / GERMANY  
Postfach 1128  
D-89001 Ulm / GERMANY

Fon (+49) - (0) - 7 31 - 40 12-0  
Fax (+49) - (0) - 7 31 - 40 12-700  
anschuetz-sport.com  
JGA-Info@anschuetz-sport.com



Modell Model	Best.-Nr. Item No.	Kaliber Caliber	Lauflänge (cm) Barrel length (inch)	Geschosslänge (cm) Riffling (inch)	Gesamtlänge (cm) Total length (inch)	Systemlänge (cm) Barreled action (inch)	Visierlänge (cm) Sighting line (inch)	Gewicht ca. (kg) Weight approx. (lbs)	Schaftart Stock	Holzfarbe Wood	PP	
1827 ANSCHÜTZ Fortner 1827 ANSCHÜTZ Fortner	1	205.2900	.22 l.r. 21.6	55 21.6	104 40.9	73 28.7	---	4,0 8.8	Nuss Walnut	natur non-stained	---	
	2	205.2920	.22 l.r. 21.6	55 21.6	104 40.9	73 28.7	---	3,7 8.22	Nuss Walnut	natur non-stained	---	
	3	205.3920	.22 l.r. 21.6	55 21.6	104 40.9	73 28.7	---	3,7 8.22	Nuss Walnut	natur non-stained	---	
64 R Biathlon 64 R Biathlon	4	219.2003	.22 l.r. 21.2	54 21.2	100 39.3	69 27.2	---	3,6 7.9	Buche Hardwood	natur non-stained	---	
	5	219.3002	.22 l.r. 21.2	54 21.2	100 39.3	69 27.2	---	3,6 7.9	Buche Hardwood	natur non-stained	---	
	6	219.3102	.22 l.r. 21.2	54 21.2	100 39.3	69 27.2	---	3,6 7.9	Buche Hardwood	natur non-stained	---	
	7	219.3022	.22 l.r. 21.2	54 21.2	100 39.3	69 27.2	---	3,6 7.9	Buche Hardwood	natur non-stained	---	
LaserPower Biathlon LaserPower Biathlon	8	716.0000	Laser ---	---	97 38.19	66 25.98	---	2,0 4.44	Nuss Walnut	natur non-stained	---	
	9	716.0004	Laser ---	---	97 38.19	66 25.98	---	2,0 4.44	Nuss Walnut	natur non-stained	---	
8002 Pressluft 8002 Compressed Air	10	560.2902	4,5 mm .177	53 20.87	42 16.5	95 37.4	67 26.38	3,7 8.22	Schichtholz Laminated wood	blau blue	---	
	11	560.2910	4,5 mm .177	64 25.2	42 16.5	107 42.13	78 30.7	3,9 8.67	Nuss Walnut	natur non-stained	---	
	12	560.2930	4,5 mm .177	64 25.2	42 16.5	107 42.13	78 30.7	4,6 10.22	ALU orange ALU orange	---	schwarz black	
	13	560.2931	4,5 mm .177	64 25.2	42 16.5	107 42.13	78 cm 30.7	4,6 10.22	ALU orange ALU orange	---	schwarz black	
	14	560.2935	4,5 mm .177	64 25.2	42 16.5	107 42.13	78 30.7	4,6 10.22	ALU schwarz ALU black	---	schwarz black	
	15	560.2936	4,5 mm .177	64 25.2	42 16.5	107 42.13	78 30.7	4,6 10.22	ALU schwarz ALU black	---	schwarz black	
	16	560.3935	4,5 mm .177	64 25.2	42 16.5	107 42.13	78 30.7	4,6 10.22	ALU schwarz ALU black	---	schwarz black	
	17	560.2937	4,5 mm .177	53 20.87	42 16.5	95 37.4	67 26.38	3,7 8.22	ALU schwarz ALU black	---	schwarz black	
	18	560.2940	4,5 mm .177	64 25.2	42 16.5	105 41.34	78 30.7	4,5 10	ALU schwarz ALU black	---	schwarz black	
	19	560.2941	4,5 mm .177	64 25.2	42 16.5	105 41.34	78 30.7	4,5 10	ALU schwarz ALU black	---	schwarz black	
20	560.2955	4,5 mm .177	64 25.2	42 16.5	107 42.13	78 30.7	4,3 9.46	Schichtholz Laminated wood	blau blue	---		
9003 Premium 9003 Premium	21	560.4990	4,5 mm .177	64 25.2	42 16.5	108 42.5	78 30.7	4,4 9.78	ALU schwarz ALU black	---	schwarz black	
	22	560.4995	4,5 mm .177	64 25.2	42 16.5	108 42.5	78 30.7	4,4 9.78	ALU schwarz ALU black	---	schwarz black	
	23	560.4940	4,5 mm .177	64 25.2	42 16.5	108 42.5	78 30.7	4,4 9.78	ALU schwarz ALU black	---	schwarz black	
	24	560.4941	4,5 mm .177	64 25.2	42 16.5	108 42.5	78 30.7	4,4 9.78	ALU schwarz ALU black	---	schwarz black	
275 Repetier-Luftgewehr 275 Repeating Air Rifle	25	578.0000	4,4 mm .173	44 17.3	44 17.3	105 41.3	73 28.7	2,8 6.22	Buche Hardwood	dunkel dark	---	
LP-@ LP-@	26	670.0001	4,5 mm .177	23,5 9.25	23,5 9.25	42,5 16.54	---	34-40 13.39-15.75	1,02 2.27	---	Nuss Walnut	---
	27	670.0002	4,5 mm .177	23,5 9.25	23,5 9.25	42,5 16.54	---	34-40 13.39-15.75	1,02 2.27	---	Nuss Walnut	---
	28	670.0003	4,5 mm .177	23,5 9.25	23,5 9.25	42,5 16.54	---	34-40 13.39-15.75	1,02 2.27	---	Nuss Walnut	---
	29	670.0012	4,5 mm .177	23,5 9.25	23,5 9.25	42,5 16.54	---	34-40 13.39-15.75	1,02 2.27	---	Nuss Walnut	---
	30	670.0004	4,5 mm .177	16 6.30	16 6.30	36 14.17	---	29,5-33 11.8-12.99	0,84 1.87	---	Nuss Walnut	---
	31	670.0000	4,5 mm .177	16 6.30	16 6.30	34 13.39	---	29,5-33 11.8-12.99	0,76 1.69	---	Nuss Walnut	---
1903 KK-Matchgewehr 1903 Small Bore Match Rifle	32	210.0900	.22 l.r. 25.59	65 25.59	65 25.59	109 42.91	79 31.1	4,4 9.8	Nuss Walnut	natur non-stained	---	
	33	210.1900	.22 l.r. 25.59	65 25.59	65 25.59	109 42.91	79 31.1	4,4 9.8	Nuss Walnut	natur non-stained	---	
	34	210.4000	.22 l.r. 21.26	54 21.26	54 21.26	98 38.58	69 27.17	3,5 7.8	Buche Hardwood	natur non-stained	---	
	35	219.4500	.22 l.r. 21.26	54 21.26	54 21.26	98 38.58	69 27.17	3,6 8	Buche Hardwood	---	---	
64 R Sporter Target 64 R Sporter Target	36	201.0924	.22 l.r. 25.9	66 25.9	66 25.9	113 44.4	82 32.28	4,8 10.6	Nuss Walnut	dunkel dark	---	
	37	201.0926	.22 l.r. 25.9	66 25.9	66 25.9	107 42.13	82 32.28	4,8 10.6	Nuss Walnut	natur non-stained	---	
	38	201.0922	.22 l.r. 25.9	66 25.9	66 25.9	113 44.4	82 32.28	4,8 10.6	Nuss Walnut	dunkel dark	---	
	39	201.1924	.22 l.r. 25.9	66 25.9	66 25.9	113 44.4	82 32.28	4,8 10.6	Nuss Walnut	dunkel dark	---	
	40	141.4900	.22 l.r. 25.9	66 25.9	66 25.9	113 44.4	82 32.28	4,8 10.6	Nuss Walnut	dunkel dark	---	
1913 im Schaft 1907 1913 with stock 1907	41	202.0920	.22 l.r. 27.1	69 27.1	69 27.1	116 45.6	85 33.46	5,0 11.1	Nuss Walnut	dunkel dark	---	
	42	201.6920	.22 l.r. 25.9	66 25.9	66 25.9	106-109 41.7-42.9	82 32.28	4,9 10.8	Nuss Walnut	natur non-stained	---	
1907 im Schaft 2213 1907 with stock 2213	43	201.6875	.22 l.r. 25.9	66 25.9	66 25.9	109-112 42.91-44.09	82 32.28	5,5 12.2	ALU silber ALU silver	blau blue	---	
	44	201.6885	.22 l.r. 25.9	66 25.9	66 25.9	109-112 42.91-44.09	82 32.28	5,5 12.2	ALU silber ALU silver	blau blue	---	
2007/660 im Schaft 2313 2007/660 with stock 2313	45	200.6875	.22 l.r. 25.9	66 25.9	66 25.9	109-112 42.91-44.09	82 32.28	5,5 12.2	ALU silber ALU silver	blau blue	---	
1913 „Super Match“ 1913 „Super Match“	46	202.0970	.22 l.r. 27.16	69 27.16	69 27.16	112-115 44.09-45.28	85 33.46	5,6 12.4	Nuss Walnut	natur non-stained	---	
	47	202.5875	.22 l.r. 27.16	69 27.16	69 27.16	112-115 44.09-45.28	85 33.46	5,8 12.8	ALU silber ALU silver	blau blue	---	
1913 im Schaft 2213 1913 with stock 2213	48	202.5885	.22 l.r. 27.16	69 27.16	69 27.16	112-115 44.09-45.28	85 33.46	5,8 12.8	ALU silber ALU silver	blau blue	---	
	49	200.5875	.22 l.r. 27.16	69 27.16	69 27.16	112-115 44.09-45.28	85 33.46	5,8 12.8	ALU silber ALU silver	blau blue	---	

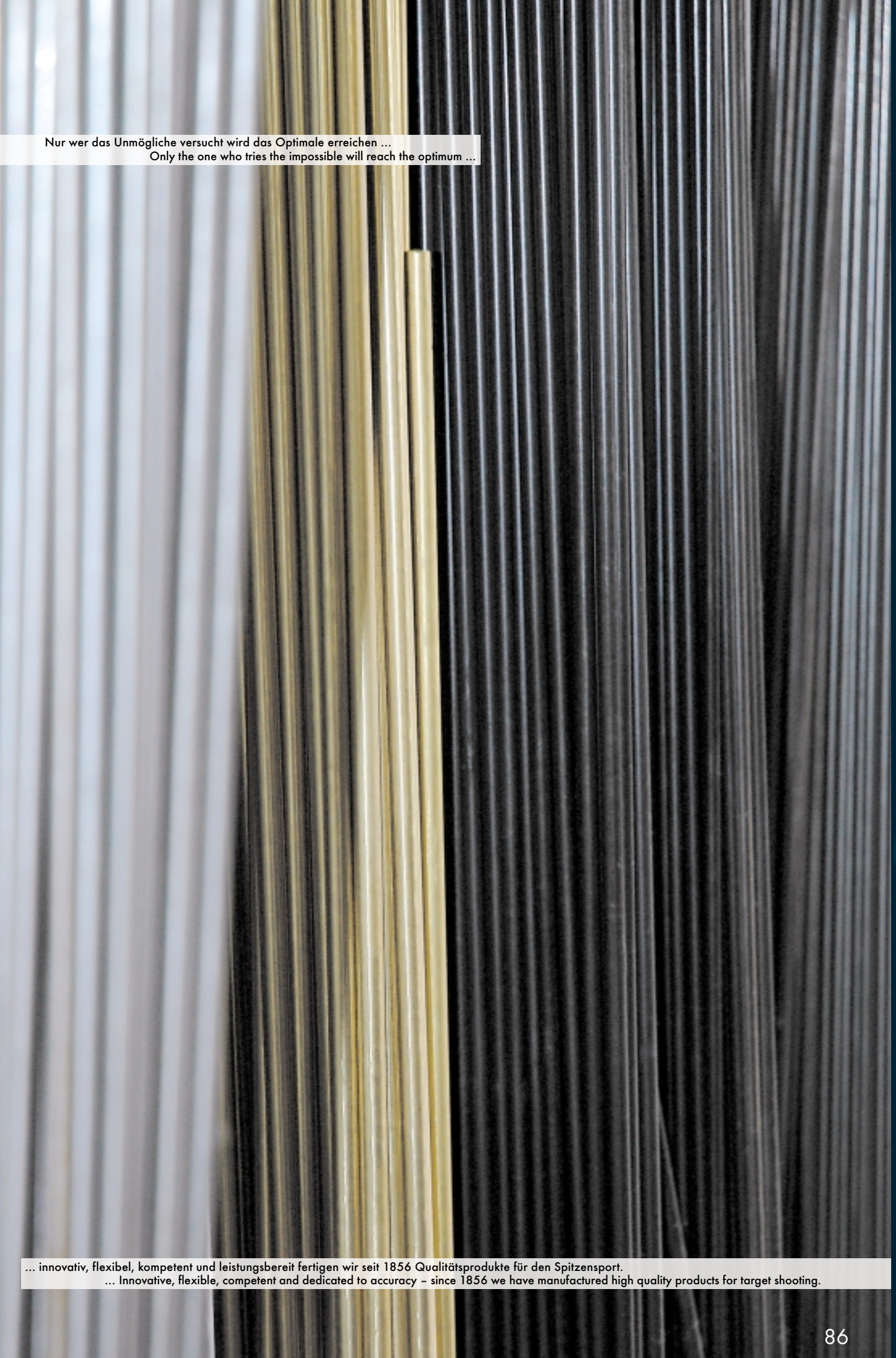

Nur wer das Unmögliche versucht wird das Optimale erreichen ...  
Only the one who tries the impossible will reach the optimum ...

... innovativ, flexibel, kompetent und leistungsbereit fertigen wir seit 1856 Qualitätsprodukte für den Spitzensport.  
... Innovative, flexible, competent and dedicated to accuracy – since 1856 we have manufactured high quality products for target shooting.



Stock (approx. lbs)  
 Holzfarbe Wood color  
 PRO-Grip Farbe PRO-Grip color  
 Schaftkappe Butt plate  
 Magazin (Schuss) Magazine (Shot)  
 Einzellader Single loader  
 Mehrlader Repeater  
 Griff klein Grip small  
 Griff mittel Grip medium  
 Griff gross Grip large  
 Rechtsausführung Right hand version  
 Linksausführung Left hand version  
 Hinweis Note

# Info Seite

## Information Page

natur non-stained	---	Biathlon	5	---	•	---	---	---	R	---	
natur non-stained	---	Biathlon	5	---	•	---	---	---	R	---	Sprint, nitrierter Lauf Sprint, nitride steel barrel
natur non-stained	---	Biathlon	5	---	•	---	---	---	---	L	Sprint, nitrierter Lauf Sprint, nitride steel barrel
natur non-stained	---	4709 A	5	---	•	---	---	---	R	---	Abzug 5103, seift. Schiene Trigger 5103, Alu-rail
natur non-stained	---	4709 A	5	---	•	---	---	---	R	---	Abzug 5103, seift. Schiene, verstellb. Backe Trigger 5103, Alu-rail, adjustable cheek piece
natur non-stained	---	4709 A	5	---	•	---	---	---	---	L	Abzug 5103L, seift. Schiene, verstellb. Backe Trigger 5103L, Alu-rail, adjustable cheek piece
natur non-stained	---	4709 A	5	---	•	---	---	---	R	---	Abzug 5104, seift. Schiene, verstellb. Backe Trigger 5104, Alu-rail, adjustable cheek piece
natur non-stained	---	4709 B	---	---	---	---	---	---	R	L	Gewehr komplett mit Ziel und Beipack Rifle complete with target and spare parts
natur non-stained	---	4709 B	---	---	---	---	---	---	R	L	JAGD, Gewehr komplett mit Ziel und Beipack HUNTING, complete with target and spare parts
blau blue	---	4758	---	•	---	---	---	---	R	L	JUNIOR
natur non-stained	---	4758	---	•	---	---	---	---	R	L	VEREIN CLUB
---	schwarz black	4759	---	•	---	---	---	•	R	---	silberne Kartusche silver air cylinder
---	schwarz black	4759	---	•	---	---	•	---	R	---	silberne Kartusche silver air cylinder
---	schwarz black	4759	---	•	---	---	---	•	R	---	rote Kartusche red air cylinder
---	schwarz black	4759	---	•	---	---	•	---	R	---	rote Kartusche red air cylinder
---	schwarz black	4759	---	•	---	---	---	•	---	L	rote Kartusche red air cylinder
---	schwarz black	4759	---	•	---	---	•	---	R	---	LIGHT LIGHT
---	schwarz black	---	---	•	---	---	---	•	R	---	AUFLAGE, rote Kartusche BENCHREST, red air cylinder
---	schwarz black	---	---	•	---	---	•	---	R	---	AUFLAGE, rote Kartusche BENCHREST, red air cylinder
blau blue	---	4759	---	•	---	---	---	---	R	---	silberne Kartusche silver air cylinder
---	schwarz black	4759	---	•	---	---	•	---	R	---	
---	schwarz black	4759	---	•	---	---	•	---	R	---	
---	schwarz black	4709 A	---	•	---	---	•	---	R	---	AUFLAGE BENCHREST
---	schwarz black	4709 A	---	•	---	---	•	---	R	---	AUFLAGE BENCHREST
dunkel dark	---	---	12	---	•	---	---	---	R	L	
Nuss Walnut	---	---	---	•	---	•	---	---	R	---	mit 2 Kartuschen with 2 compressed air cylinders
Nuss Walnut	---	---	---	•	---	---	•	---	R	---	mit 2 Kartuschen with 2 compressed air cylinders
Nuss Walnut	---	---	---	•	---	---	•	---	R	---	mit 2 Kartuschen with 2 compressed air cylinders
Nuss Walnut	---	---	---	•	---	---	•	---	---	L	mit 2 Kartuschen with 2 compressed air cylinders
Nuss Walnut	---	---	---	•	---	XS	---	---	R	---	Light, mit 2 Kartuschen Light, with 2 compressed air cylinders
Nuss Walnut	---	---	---	•	---	---	---	---	---	---	JUNIOR JUNIOR
natur non-stained	---	4709 A	---	•	---	---	---	---	R	---	
natur non-stained	---	4709 A	---	•	---	---	---	---	---	L	
natur non-stained	---	4709 A	---	•	---	---	---	---	R	L	JUNIOR Target JUNIOR Targetet
---	---	4709 A	5	---	•	---	---	---	R	L	mit Schiene with rail
dunkel dark	---	4759	---	•	---	---	---	---	R	---	
natur non-stained	---	4709 A	---	•	---	---	---	---	R	L	VEREIN CLUB
dunkel dark	---	4709 A	---	•	---	---	---	---	R	---	
dunkel dark	---	4759	---	•	---	---	---	---	---	L	
dunkel dark	---	4759	---	---	•	---	---	---	R	---	Mehrlader Repeater
dunkel dark	---	4759	---	•	---	---	---	---	R	---	
natur non-stained	---	2213-8700	---	•	---	---	---	---	R	---	
blau blue	---	2213-8700	---	•	---	---	•	---	R	---	
blau blue	---	2213-8700	---	•	---	---	•	---	---	L	mit 4980 und Schaft 2313 L with 4980 and stock 2313 L
blau blue	---	2213-8700	---	•	---	---	•	---	R	---	
natur non-stained	---	2213-8700	---	•	---	---	---	---	R	---	
blau blue	---	2213-8700	---	•	---	---	•	---	R	---	
blau blue	---	2213-8700	---	•	---	---	•	---	---	L	mit 4980 und Schaft 2313 L with 4980 and stock 2313 L
blau blue	---	2213-8700	---	•	---	---	•	---	R	---	

-  Schaftholz Bunt  
Colored stock
-  Schaftholz Nuss  
Walnut stock
-  Schaftholz Buche  
Hardwood stock
-  Aluminium Schaft  
Aluminum stock
-  Schaftkappen-  
und Backenverstellung  
Cheek piece and  
butt plate adjustment
-  Gummischaftkappe  
Rubber butt plate
-  Aluminium  
Schaftkappe 4759  
Aluminum  
butt plate 4759
-  Hakenkappe 2213-8700  
Hook butt plate 2213-8700
-  Durchgehende  
Aluminiumprofiltschiene  
Aluminum rail
-  ANSCHÜTZ  
Präzisions-Matchlauf  
ANSCHÜTZ  
match barrel
-  ANSCHÜTZ schwerer  
Präzisions-Matchlauf  
ANSCHÜTZ heavy  
match barrel
-  Match 54 Verschluss  
Match 54 action
-  Match 64 Verschluss  
Match 64 action
-  Match-Druckpunktabzug  
Match two stage trigger
-  Match-Direktabzug  
Match single stage trigger
-  Sicherung  
Safety
-  Signalstift  
Signal pin

# ANSCHÜTZ



## DIE MEISTER MACHER

